

Beta



PROMO
NOVITÀ 2022

Valida dal 01/06/2022 al 19/12/2022. Prezzi netti I.V.A. esclusa

Beta C45PRO

PROFESSIONALE ROBUSTO ORDINATO

C45PRO È IL SISTEMA DI ARREDAMENTO PROFESSIONALE per iniziare a organizzare al meglio il proprio spazio di lavoro. Il nuovo design e i miglioramenti tecnici apportati alla struttura lo posizionano ad un ottimo rapporto qualità/prezzo.



Piani di lavoro disponibili in MDF rivestito in acciaio inox o in legno multistrato



Piedini regolabili in altezza



Maniglia in alluminio

C45PRO F

COMBINAZIONE ARREDO OFFICINA C45PRO F composta da:

- 1 modulo fisso con 2 antine (C45PRO MA)
- 1 cassettera mobile con 7 cassetti (C45PRO C7)
- 1 modulo fisso con 7 cassetti (C45PRO M7)
- 1 modulo fisso con due arrotolatori integrati (C45PRO ACT)
- 1 modulo fisso di servizio (C45PRO MS)
- 2 pannelli forati portautensili (C45PRO PF)
- 1 pannello forato portautensili con predisposizione per presa elettrica non inclusa (C45PRO PFE)
- 3 pensili a muro (C45PRO PM)
- 1 parete portautensili con tapparella in alluminio (C45PRO PA)
- 6 staffe per parete tipo largo (C45PRO SL)
- 2 staffe per parete tipo largo (C45PRO SS)
- 2 armadi a 1 anta (C45PRO AS1)



C45PRO G

COMBINAZIONE ARREDO OFFICINA C45PRO G composta da:

- 1 modulo fisso con due arrotolatori integrati (C45PRO ACT)
- 1 cassettera mobile con 7 cassetti (C45PRO C7)
- 1 modulo fisso con 7 cassetti (C45PRO M7)
- 1 modulo fisso con 2 antine (C45PRO MA)
- 1 pannello forato portautensili (C45PRO PF)
- 1 pannello forato portautensili con predisposizione per presa elettrica non inclusa (C45PRO PFE)
- 2 pensili a muro (C45PRO PM)
- 1 parete portautensili con tapparella in alluminio (C45PRO PA)
- 5 staffe per parete tipo largo (C45PRO SL)
- 2 staffe per parete tipo largo (C45PRO SS)
- 2 armadi a 1 anta (C45PRO AS1)





045000035

C45PRO FX € 8.990,00 € 5.189,00

- 1 piano di lavoro in MDF rivestito in acciaio inossidabile (C45PX/3-2,0MT)
- 1 piano di lavoro in MDF rivestito in acciaio inossidabile (C45PX/2-1,3MT)
- 1 angolo completo autoportante con piano di lavoro in MDF rivestito in acciaio inossidabile (C45PRO C/X)



576 kg

045000045

C45PRO FW € 8.610,00 € 5.019,00

- 1 piano di lavoro in legno multistrato (C45PW/3-2,0MT)
- 1 piano di lavoro in legno multistrato (C45PW/2-1,3MT)
- 1 angolo completo autoportante con piano di lavoro in legno multistrato (C45PRO C/W)



572 kg



045000036

C45PRO GX € 7.980,00 € 4.669,00

- 1 piano di lavoro in MDF rivestito in acciaio inossidabile (C45PX/3-2,0MT)
- 1 piano di lavoro in MDF rivestito in acciaio inossidabile (C45PX/1-0,7MT)
- 1 angolo completo autoportante con piano di lavoro in MDF rivestito in acciaio inossidabile (C45PRO C/X)



507 kg

045000037

C45PRO GW € 7.740,00 € 4.559,00

- 1 piano di lavoro in legno multistrato (C45PW/3-2,0MT)
- 1 piano di lavoro in legno multistrato (C45PW/1-0,7MT)
- 1 angolo completo autoportante con piano di lavoro in legno multistrato (C45PRO C/W)



504 kg

C45PRO H

COMBINAZIONE ARREDO OFFICINA C45PRO H composta da:

- 1 Modulo fisso con due arrotolatori integrati (C45PRO ACT)
- 1 Cassettiera mobile con 7 cassetti (C45PRO C7)
- 1 Modulo fisso con 4 cassetti (C45PRO M4)
- 3 pensili a muro (C45PRO PM)
- 3 pannelli forati portautensili (C45PRO PF)
- 3 staffe per parete tipo largo (C45PRO SL)
- 1 staffa per parete tipo stretto (C45PRO SS)
- 1 Armadio a 2 ante (C45PRO AS2)



045000038

C45PRO HX €4.580,00 € 2.669,00

- 1 piano di lavoro in MDF rivestito in acciaio inossidabile (C45PX/3-2,0MT)



300 kg

045000039

C45PRO HW €4.390,00 € 2.609,00

- 1 Piano di lavoro in legno multistrato (C45PW/3-2,0MT)



299 kg

Configura on-line la tua officina in 3D

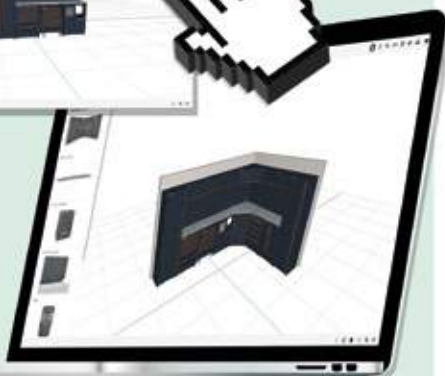
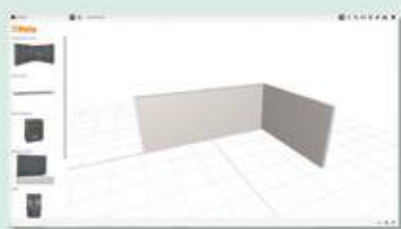

www.beta-tools.com/it

MM63

024580063

€351,00 € 204,00

VASSOIO MORBIDO IN EVA chiavi a T con bussola esagonale snodata

○ 952 7-8-10-12-13-14-17-19 mm



8x

PER CASSETTI C45PRO

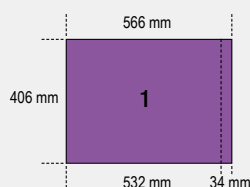

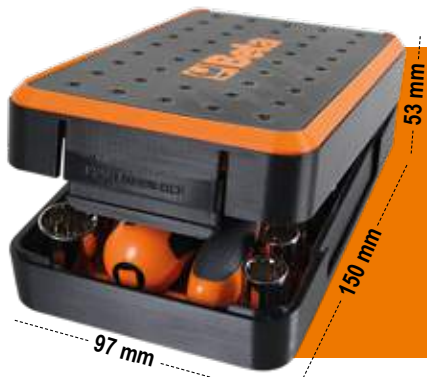

**CASSETTA COMPATTA
E PRATICA
DA TRASPORTARE**



**FACILE
ESTRAZIONE/INSERIMENTO
DEGLI INSERTI**



PERSONALIZZABILE

900/C39N

009000947

€ 201,50 **€ 108,00**

**ASSORTIMENTO DI 11 CHIAVI
A BUSSOLA ESAGONALI,
21 inserti per avvitatori
e 7 accessori,
in cassetta di plastica**

1/4" 1/4"



39x

DISPONIBILE
DA FINE GIUGNO

	900		5-5,5-6-7-8-9-10-11-12-13-14 mm	11
	900/20		50 mm	1
	900/20L		100 mm	1
	900/25			1
	900BG/30C		128 mm	1
	892/0		■ 1/4 - ● 1/4	1
	895/1		○ 1/4 - □ 1/4	1
	861LP		0,6x4,5-1,2x6,5-1,2x8 mm	3
	861PH		PH1-PH2-PH3	3
	861PZ		PZ1-PZ2-PZ3	3
	861PE		2,5-3-4-5-6 mm	5
	861RTX		T10-T15-T20-T25-T27-T30-T40	7
	900/55Z		126 mm	1

900/C39U

009001947

€ 204,00 **€ 109,00**

**ASSORTIMENTO DI 11 CHIAVI
A BUSSOLA MULTIMPRONTA,
21 inserti per avvitatori
e 7 accessori,
in cassetta di plastica**

1/4" 1/4"



39x

DISPONIBILE
DA FINE GIUGNO



	900U	mm	5-5,5-6-7-8-9-10-11-12-13-14 mm	11
		"	13/64-7/32-1/4-9/32-5/16-11/32-3/8-7/16-15/32-1/2-9/16	
		XZN	M6-M8-M10-M12-M14-M16-M18	
		TX	E7-E8-E10-E12-E14-E16-E18	
	900/20		50 mm	1
	900/20L		100 mm	1
	900/25			1
	900BG/30C		128 mm	1
	892/0		■ 1/4 - ● 1/4	1
	895/1		○ 1/4 - □ 1/4	1
	861LP		0,6x4,5-1,2x6,5-1,2x8 mm	3
	861PH		PH1-PH2-PH3	3
	861PZ		PZ1-PZ2-PZ3	3
	861PE		2,5-3-4-5-6 mm	5
	861RTX		T10-T15-T20-T25-T27-T30-T40	7
	900/55Z		126 mm	1

1048N

POLIGRIP

DIN ISO 8976

PINZE REGOLABILI CERNIERA CHIUSA manici ricoperti con PVC antiscivolo

Caratteristiche principali:

- Geometria dei denti studiata per una presa migliore di tubi ed esagoni: fino a 60mm per la misura da 300mm
- Maggiore ampiezza dell'angolo testa-impugnatura per una migliore ergonomia
- Impugnatura a sezione triangolare per una più confortevole superficie di appoggio
- Modello regolabile fino ad otto posizioni
- Testa affusolata per permettere l'accesso anche in spazi ristretti
- Chiodo cementato per garantire migliore resistenza all'usura
- Fermo di contrasto per evitare lo schiacciamento accidentale della mano
- Finitura fosfatata
- Manici in PVC antiscivolo
- Realizzata in acciaio al Cromo-Vanadio

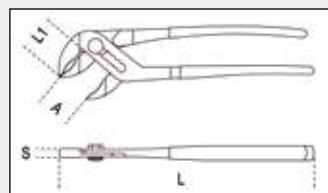

**FUNZIONALE
ERGONOMICA
RESISTENTE**



LA MIGLIORATA GEOMETRIA DEI DENTI, sottoposti a processo di tempra ad induzione, attribuisce alla pinza regolabile con cerniera chiusa 1048N una presa incisiva, salda, sicura e duratura nel tempo.



**REGOLABILE
FINO AD OTTO
POSIZIONI**

*Fino a 60 mm
per la misura
da 300 mm*

L'EFFICACIA DEL GRIP, potenziata mediante la progettazione di un profilo della testa che ne ottimizza ergonomia e funzionalità, contraddistingue la Poligrip 1048N dalle tradizionali pinze regolabili presenti sul mercato.



MIGLIORE CAPACITÀ DI PRESA di esagoni e tubi grazie alle 8 regolazioni della cerniera chiusa che garantisce anche una resistenza ottimale alle sollecitazioni.

010480923

1048N/D3

~~€ 119,50~~

€ 68,00

**SERIE di 3 pinze regolabili
cerniera chiusa**

1048N 175
1048N 250
1048N 300



	L mm	A Max mm	L1 mm	S mm	g		
1048N 175	175	36	31	11	189	010480910	€ 32,50 € 18,90
1048N 250	250	46	38	13	354	010480915	€ 35,00 € 20,50
1048N 300	300	60	44	14,8	554	010480920	€ 52,00 € 29,90

331C

003310050

€ 55,50 **€ 32,00**

**TAGLIATUBI TASCABILE A C
per rame e leghe leggere**

- Per spazi ridotti
- Regolazione rapida
- Pressione di taglio costante garantita dalla presenza di molla interna

TASCABILE



Ø mm	L mm
15÷22	78

332/2

003320003

€ 25,00 **€ 14,50**

**MINI TAGLIATUBI
per rame e leghe leggere**

- Dimensioni compatte
- Per il taglio di tubi in spazi ristretti

PER SPAZI RISTRETTI



Ø mm	L mm
3÷28 1/8"÷1"1/8	63

361N

003610014

€ 73,50 **€ 42,50**

GIRATUBI REGOLABILE A LEVA

- Utilizzabile con una sola mano
- Autobloccante su dadi e cilindri
- Modello robusto, per applicazioni pesanti

**DISPONIBILE
DA SETTEMBRE**



L mm	Ø max "	Ø max mm
350	1" 1/2	49

387

003870001

~~€ 47,00~~ **€ 27,50**

PINZA CURVATUBI
per tubi in rame e metalli non ferrosi
con matrici intercambiabili
3/16"-1/4"-5/16"-3/8"



L mm	Ø "
255	3/16"-1/4"-5/16"-3/8"

398

003980008

~~€ 294,00~~ **€ 169,00**

MORSE A CATENA DA BANCO
verniciate



250 mm
115 mm
200 mm



L mm	Ø "
250	1/2"-8"

9,6 kg

1103

011030090

~~€ 152,00~~ **€ 88,00**

TRONCABULLONI A TESTA PIATTA
per tondini, bulloni e reti elettrosaldate
per cemento



950 mm

Capacità di taglio:
• Ømax = 12 mm
• Ømax (HRC 48) = 6 mm



L mm
950

3,5 kg

1243LP/D6

012430016

€ 100,00 € 58,00

**SERIE DI 6 GIRAVITE A BATTERE
per viti a testa con intaglio**

- 1241 5,5x100 - 6,5x125 - 8x150 - 10x175 - 12x200 - 14x250 mm

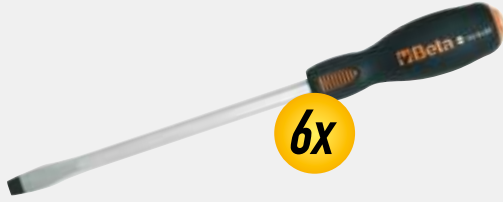

I giravite a battere, grazie alla loro robustezza e particolare costruzione, vengono usati per molteplici funzioni gravose quali la rimozione di punti di saldatura, viti danneggiate, leveraggi e quant'altro.

- Impugnatura bimeriale
- Lama esagonale e passante per maggior robustezza e trasmissione della forza
- Battente in acciaio

1243/S11

012430021

€ 181,50 € 104,00

SERIE DI 11 GIRAVITE A BATTERE

- 1241 5,5x100 - 6,5x125 - 8x150 - 10x175 - 10x200 - 12x200 - 14x250 mm
- 1242 PH1x100 - PH2x100 - PH3x150 - PH4x200 mm



11x



**MANICI A LEVA CON ANGOLAZIONE
ERGONOMICA PER LAVORARE
CON MINIMA FATICA**



1691MG

FLESSOMETRI CON MAGNETE FISSO
cassa bimateriale in ABS antiurto
nastro in acciaio
classe di precisione II



	L mm	S mm		€ 13,70	€ 7,90
1691MG/5	5	25	016910405	€ 13,70	€ 7,90
1691MG/8	8	25	016910408	€ 18,90	€ 10,90
1691MG/10	10	25	016910410	€ 21,00	€ 11,90



1693L 40

016930040

€ 147,00 € 84,00

MISURATORE DI DISTANZA LASER,
multifunzione, 40 metri
con livelle di posizionamento

IP54



Misurazioni:

- Misura di distanza singola
- Misura continua o misurazione minima

Funzioni:

- Addizione/sottrazione
- Misura dell'area
- Misura del volume
- Misura indiretta variabile (misurazione pitagorica)
- Misura inclinazione

Caratteristiche:

- Auto spegnimento
- Durata batteria: fino a 5.000 misurazioni
- Custodia morbida in tela (inclusa)

40 METRI



LIVELLE DI
POSIZIONAMENTO



115 mm
25 mm
50 mm

Dati tecnici:

- Campo di misurazione: da 0,05 a 40m (da 0.2in a 131f)
- Selezione scala: m, in, ft
- Precisione: $\pm 1,5$ mm (± 0.06 in)
- Classe Laser: 2
- Memorizzazione misure: 99
- Batterie: AAA 2 x 1.5V

1760S

017600022

€ 84,00 € 48,00

MULTIMETRO DIGITALE COMPATTO,
con lettura a valore efficace
TRUE RMS

IP40



Caratteristiche:

- Protezione IP40
- Autoranging
- Ampio display di immediata lettura, retroilluminato blu
- Autospegnimento
- Indicazione batteria scarica
- In custodia morbida
- CAT III 600V

VERO VALORE
EFFICACE
TRUE RMS



153 mm
42 mm
75 mm

Parametri rilevabili:

- Tensione DC: 200 mV-2/20/200/600V
- Tensione AC: 100/600V
- Corrente DC: 200 mA-10 A
- Corrente AC: 0,01-10 A
- Resistenza: 200 Ω - 2/20/200 k Ω - 2 M Ω
- Test diodi: da 0.4 a 0.7 V dc
- Alimentazione: 2 batterie 1,5V tipo AAA

1651DGTB

DIN 862

UNI EN ISO 13385-1



CALIBRO DIGITALE A CORSOIO lettura centesimale

- Lettura centesimale
- Bloccaggio a vite del corsoio
- Conversione mm/pollici
- Azzeramento in ogni posizione
- Asta di profondità quadra fino a 300 mm
- In astuccio rigido di materiale plastico

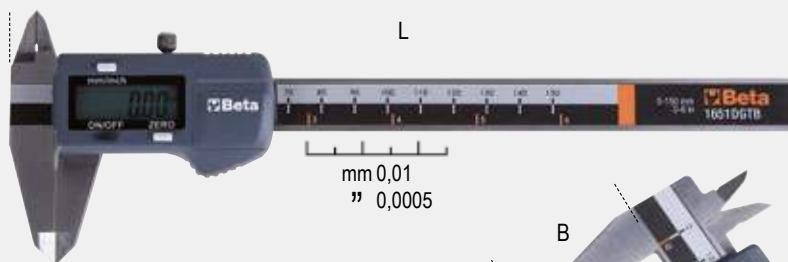

	A Max mm	L mm	B mm	G mm	
1651DGTB 150	150	235	40	0,01-0,0005	016510211
1651DGTB 200	200	285	50	0,01-0,0005	016510212
1651DGTB 300	300	400	60	0,01-0,0005	016510213

~~€ 105,00~~ € 61,00
~~€ 136,50~~ € 79,00
~~€ 178,50~~ € 103,00

1651DGTB/IP

016510711

~~€ 168,00~~ € 97,00

DIN 862

UNI EN ISO 13385-1



CALIBRO DIGITALE A CORSOIO lettura centesimale grado di protezione IP67

- Lettura centesimale
- Bloccaggio a vite del corsoio
- Conversione mm/pollici
- Accensione automatica con il movimento del corsoio
- Azzeramento in ogni posizione
- Funzione HOLD
- Opzione di scelta tra misura assoluta e incrementale

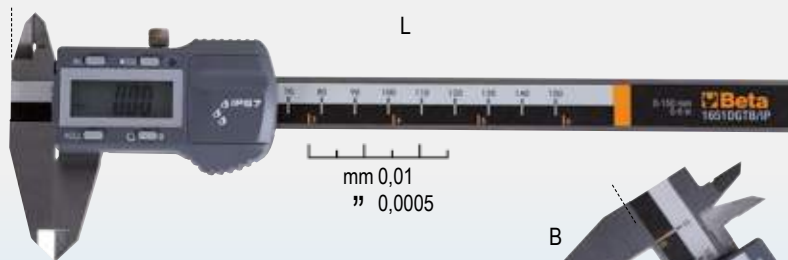

WATERPROOF



Il grado di protezione IP67 garantisce una totale protezione dalle polveri e dai liquidi, preservando le caratteristiche funzionali del calibro anche in caso di totale immersione.

A Max mm	L mm	B mm	G mm
150	235	40	0,01

1658DGTB

DIN 863



MICROMETRI DIGITALI per esterni IP65 lettura millesimale

- Lettura millesimale
- Contatti in metallo duro
- Bloccaggio corsoio tramite leva
- Conversione mm/pollici
- Azzeramento in ogni posizione
- Opzione di scelta tra misura assoluta e incrementale
- Chiave di regolazione nella confezione

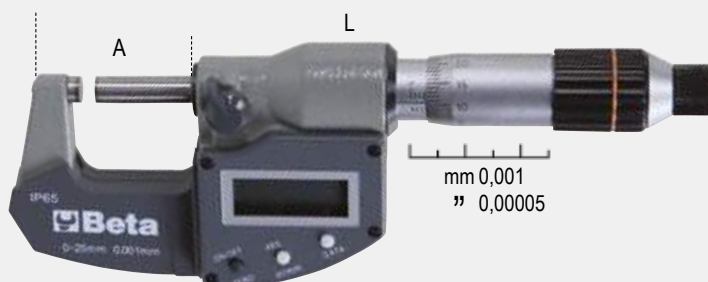

	A Max mm	L mm	G mm	
1658DGTB 25	0÷25	165	0,001	016580525
1658DGTB 50	25÷50	190	0,001	016580550

~~€ 218,00~~ € 121,00
~~€ 262,00~~ € 152,00



WIRELESS RECHARGEABLE



1838POCKET

018380080

€ 65,00 € 37,50

FARETTO TASCABILE SNODATO, a LED, orientabile, con doppio fascio luminoso, ricaricabile con ricarica wireless

- Batteria ricaricabile 3.7V 2600mAh Li-ion
- **2 modalità di ricarica:**
 - base wireless 1839BRW
 - alimentatore con attacco USB-C
- Tempo di ricarica:
 - 4.5 h con base ricarica wireless
 - 4 h con alimentatore
- Autonomia:
 - luce principale: 3-9h
 - luce spot: 4.5 h
- Indicatore livello di batteria a 3 led
- Orientabile a 210°
- Corpo in gomma antiscivolo
- Base magnetica
- IP65
- IK07
- Cavo USB-C incluso



- **Doppia emissione luminosa:**
 - luce principale: LED COB, 3 intensità luminose: 160 - 400 - 800 Lumen
 - luce spot: LED SMD, 250 lumen
- **Angolo illuminante:**
 - luce principale: 160°
 - luce spot: 18°

Anche ricarica USB-C



 Front: 160/400/800 lumen Spot: 250 lumen	 Front: COB LED Spot: SMD LED
 4 h	 Wireless charging: 4.5h
 3-9h Spot: 4.5h	 3.7V 2600mAh Li-ion
 98x82x39 mm	 IP65
 -10°C + 40°C	

1838SW

018380142

€ 94,50 € 54,50

LAMPADA SNODATA RICARICABILE a LED con ricarica wireless

- **Doppia emissione luminosa:**
 - frontale: LED COB, 3 intensità luminose: 250 - 500 - 1000 Lumen
 - spot (testa): LED SMD, 200 lumen
- Batteria ricaricabile 3.6V 3.350mAh Li-ion
- **2 modalità di ricarica:**
 - base wireless 1839BRW
 - alimentatore con attacco USB-C
- Tempo di ricarica:
 - 6.5h con base ricarica wireless
 - 4.5h con alimentatore
- Autonomia:
 - frontale: 3-5h
 - spot (testa): 7h
- Indicatore livello di batteria a 3 led
- Base orientabile a 180°
- Corpo in gomma antiscivolo
- Doppio gancio orientabile
- Magneti su base e retro
- IP65
- IK07



Anche ricarica USB-C

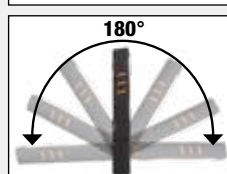

 Front: 250/500/1000 lumen Spot: 200 lumen	 Front: COB LED Spot: SMD LED
 4.5 h	 Wireless charging: 6.5h
 3-5h Spot: 7h	 3.6V 3.350mAh Li-ion
 280x53x40 mm	 IP65
 -10°C + 40°C	

1839BRW

018390002

€ 89,00 € 51,50

BASE DI RICARICA WIRELESS, compatibile con lampade 1838POCKET, 1838SW

- Due posizioni di ricarica, con attacco magnetico, utilizzabili contemporaneamente
- Con supporto estraibile per ricarica wireless telefono cellulare
- Led per indicare lo stato di ricarica
- Max input 10W x2
- Input: AC 100-240V 50/60Hz
- Output: DC 12V 1.5A
DC 9V 2A
DC 5V 3A
- Attacco USB-C
- Cavo QC3.0 USB-C (Fast charger)
- Caricatore QC3.0 USB-C (Fast charger)
- IP20
- IK07

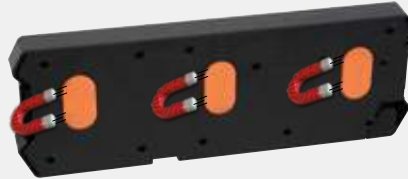

- Appendibile a parete tramite: 3 forti magneti sul retro 2 fori per viti



1599GI

MORSE PARALLELE da banco con GANASCE INTERCAMBIABILI

- Con guida quadra per lavori impegnativi
- Ganasce intercambiabili con superficie temprata

GANASCE CON SUPERFICIE TEMPRATA

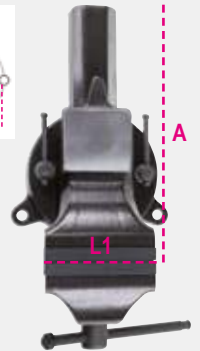
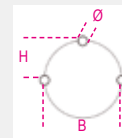

	L1 mm	BxH mm	Ø mm	A max mm			
1599GI 100	100	92x46	11	125	015990200	€ 251,00	€ 145,00
1599GI 125	125	108x54	13	150	015990225	€ 345,00	€ 199,00
1599GI 150	150	125x62	13	200	015990250	€ 471,00	€ 273,00
1599GI 175	175	140x70	15	220	015990275	€ 629,00	€ 364,00

1599GR

COPPIE DI GANASCE E VITI DI RICAMBIO per morse 1599GI



	L1 mm			
1599GR 100	100	015990920	€ 24,20	€ 14,50
1599GR 125	125	015990925	€ 30,50	€ 18,00
1599GR 150	150	015990950	€ 36,50	€ 21,50
1599GR 175	175	015990975	€ 43,00	€ 25,50

1860M

018600301

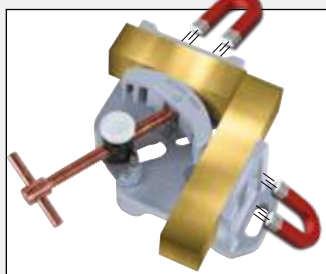
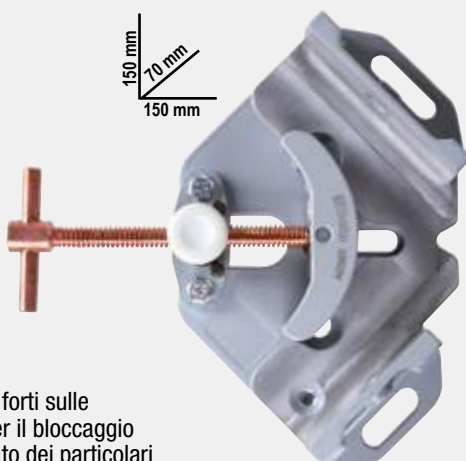
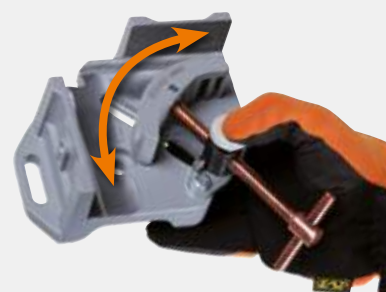
~~€ 84,00~~ € 48,50**MORSE ANGOLARI MAGNETICHE**
per saldatura
con regolazione rapidaMagneti forti sulle
pareti per il bloccaggio
immediato dei particolari
metallici da saldare.150 mm
70 mm
150 mm**GANASCIA
OSCILLANTE**ideale per bloccare particolari
di differenti dimensioni**610L/5L**

006100150

~~€ 162,50~~ € 94,50**CHIAVE DINAMOMETRICA A SCATTO**
con leva a L

- Coppie di serraggio selezionabili
120 - 140 - 160 - 180 - 200 Nm
- Precisione di serraggio $\pm 4\%$
- Selezione della coppia molto rapida
- Attacco quadro 1/2"

UNI EN ISO 6789

12"



L mm	L1 mm
470	80

**SPECIFICA
PER GOMMISTI****COPRE IL SERRAGGIO DELLA MAGGIOR PARTE DEI CERCHIONI
DI VEICOLI INDUSTRIALI E SUV IN COMMERCIO.**La chiave dinamometrica Beta 610L/5L con leva a L è specifica
per gommisti e consente di effettuare serraggi destrorsi
con 5 coppie prerregolate: 120 - 140 - 160 - 180 - 200 Nm.**1471PT/C5**

014710367

~~€ 72,50~~ € 42,00**KIT BUSSOLE A MACCHINA**
per dadi pinze frenoPer vetture del gruppo Volkswagen,
Audi e Porsche

- 3 bussole a 10 denti: 11,5 mm - 15 mm - 20 mm
- 2 bussole a 7 denti: \varnothing 14 mm - 22 mm



12"



\varnothing mm	L mm
25	50

1566R

015660015

~~€ 23,10~~ € 13,50**ATTREZZO REGOLABILE**
per smontaggio/montaggio
braccetti sterzo

12"



\varnothing mm
27÷43

1498/25A

014980125

€ 546,00 € 309,00

CARICABATTERIE ELETTRONICO
12-24V multifunzione

Caratteristiche:

- Display grafico retroilluminato
- Corrente massima di carica 25A continui
- Carica e mantenimento
- Protezione contro inversione polarità, corto circuito
- 9 fasi di ricarica
- Floating system
- Funzione SHOW ROOM (13,8V - 21A)
- Funzione SUPPLY (14V - 21A)
- Funzione memory saver (13,8V - 21A)
- Funzione recupero batterie
- Porta pinze
- Gancio di fissaggio reclinabile
- Inclusi accessori: cavo con pinza

25A



130 mm
75 mm
260 mm



Dati tecnici:

- Alimentazione: 220-240V
- Potenza: 390W
- Corrente di carica: 5-25A
- Tipo batterie: Agm - Wet - Lithium (LiFePo4)
- Capacità di carica: 5-550Ah
- Capacità di mantenimento: 5-800Ah
- Tensione in uscita: 12-24V
- Tensione minima batteria: 0,8V
- Grado di protezione: IP20

2 kg

1498TB/6-12

014980420

€ 57,50 € 33,50

TESTER ANALOGICO
per batteria 6 - 12V

Permette l'analisi delle batterie da 6V e 12V fino a 1000CCA



290 mm
75 mm
170 mm



950 g

LUNGHEZZA CAVI: 500 mm

BATTERY TESTER



6-12V



TEST DI CARICA

OK (VERDE)

WEAK o BAD, ma l'ago rimane fisso (GIALLO o ROSSO)

WEAK o BAD, ma l'ago non rimane in posizione (GIALLO o ROSSO)

CONDIZIONI DELLA BATTERIA

LA CAPACITÀ DELLA BATTERIA È OK, LA BATTERIA POTREBBE ESSERE CARICA O NON COMPLETAMENTE CARICA. RICARICARE COMPLETAMENTE LA BATTERIA.

LA CAPACITÀ DELLA BATTERIA NON È SODDISFACENTE. LA BATTERIA PUO' ESSERE DIFETTOSA O NON COMPLETAMENTE CARICA. SE LA RICARICA NON AVVIENE AL 100%, LA BATTERIA DEVE ESSERE SOSTITUITA.

LA BATTERIA POTREBBE ESSERE DIFETTOSA O COMPLETAMENTE ESAURITA. SOSTITUIRE LA BATTERIA.

1759LR

017590070

€ 434,00 € 249,00

ATTREZZO PER LAVAGGIO IMPIANTI DI RAFFREDDAMENTO

Grazie all'aria compressa, l'elevata pressione dell'acqua permette un lavaggio efficace dell'impianto di raffreddamento

- Inclusi 6 adattatori per connessione con impianto
- Leva di azionamento con blocco della posizione per un utilizzo continuo
- Attacco rapido acqua incluso

ELEVATA POTENZA DELL'ACQUA



390x330x100 mm

2,6 kg



1760PA/AC-DC2000

017600003

€ 646,00 € 373,00

PINZA AMPEROMETRICA con multimetro digitale e connessione dati

Funzione TRUE RMS nelle misure in AC

Parametri rilevabili:

- Tensione DC: 0.1mV ÷ 1000V
- Tensione AC: 0.1mV ÷ 1000V
- Corrente AC: 0.01A ÷ 2000A
- Corrente DC: 0.01A ÷ 2000A
- Resistenza: 0.1Ω ÷ 60MΩ
- Capacità: 1nF ÷ 6000 μF
- Frequenza: 10kHz ÷ 20kHz
- Temperatura: -20°C ÷ 1000 °C -4°F ÷ 1832°F
- Alimentazione: 3 batterie da 1,5V tipo AA (incluse)
- Connessione dati (versione 4.0)

CONNESSIONE DATI



380x280x100 mm

1,8 kg



300 mm
83 mm
110 mm

1478/K3

014780160

€ 103,00 € 59,00

**KIT PINZE PER PIOLI
con assortimento clips in plastica**

Il kit include:

- 1 pinza con becchi dritti
- 1 pinza con becchi a 90°
- 625 clips in plastica in 16 differenti misure
- Clips contenute in 3 contenitori in PPL sovrapponibili



**625 CLIPS
IN PLASTICA**



L mm	L1 mm
180	170

1478NSS

014780163

€ 41,00 € 23,80

**PINZA PER PIOLI in plastica
con 3 punti di sblocco**



L mm
180



1764/K5

017640001

€ 51,50 € 29,80

**RIVETTATRICE MANUALE
per rivetti in plastica.
Fornita con 4 misure di rivetti**

Il kit include:

- 10 rivetti Ø 5x17,2 mm
- 10 rivetti Ø 5x15,8 mm
- 10 rivetti Ø 6,3x25,2 mm
- 10 rivetti Ø 6,6x17,2 mm



720FRD

007200633

~~€ 18,90~~ € 11,00

CHIAVE A BUSSOLA PER DADI RUOTA FORD con rivestimento in alluminio danneggiato



Indispensabile quando le creste del dado risultano danneggiate dall'avvitatore ad impulsivi



L



Ø mm	L mm
18,5÷19,5	63

12"

1362B

013620011

~~€ 77,50~~ € 45,00

DISCO IN TESSUTO per riscontro bolli

- Superficie interamente rivestita in materiale antigraffio
- Fornito in custodia



Ø mm

755

3095

030950001

~~€ 572,00~~ € 330,00

SUPPORTO DA BANCO per motori moto

Grazie alle staffe regolabili, le lavorazioni a banco sui motori risultano pratiche ed agevoli



L mm	H mm	L1 mm
640	360	460

1364SE

013640001

€ 396,00 € 229,00

**SUPPORTO ESTENSIBILE
PER CARROZZERIA**

Caratteristiche tecniche:

- 4 ruote pivotanti, 2 dotate di freno
- Pantografo estensibile fino a 1400 mm
- Regolabile in altezza fino a 1315 mm
- Blocco delle posizioni
- Superficie di appoggio rivestita in gomma removibile



**ESTENSIBILE
FINO A 1400 mm**

L mm	H mm	P mm
215÷1400	780÷1315	890



1364SV

013640002

€ 225,50 € 129,00

**SUPPORTO PER CARROZZERIA
con vassoio centrale**

Caratteristiche tecniche:

- Superficie di appoggio rivestita in polietilene
- Dimensioni vassoio: 340x845x40 mm
- Richiudibile

**VASSOIO CENTRALE
340X845X40 mm**



H mm
1000

1364SCP

013640003

€ 362,00 € 209,00

SUPPORTO ORIENTABILE PER CARROZZERIA

Caratteristiche tecniche:

- Particolarmente idoneo per cofani, parafranghi e portiere
- Dotato di 4 ruote, 2 girevoli con freno
- Orientabile di 180°



**ORIENTABILE
DI 180°**

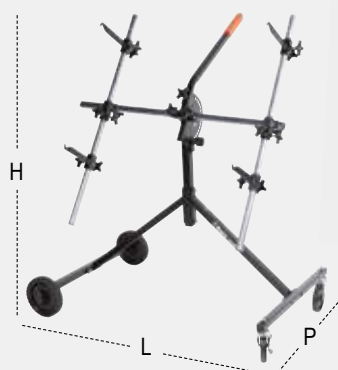

L mm	H mm	P mm
1100	1300	680



1364SP

013640004

€ 188,50 € 104,00

SUPPORTO CON VENTOSE PER CARROZZERIA

Caratteristiche tecniche:

- Particolarmente indicato per utilizzo con cristalli
- Dotato di 4 ventose Ø 95 mm
- Estensione regolabile mediante catena
- Tubolare rivestito in polietilene

**PARTICOLARMENTE
ADATTO PER I CRISTALLI**

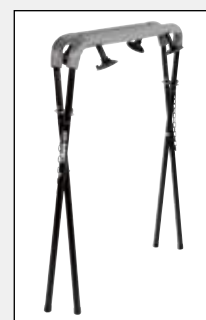

L mm	H mm
950	1250

3028

PRESSE IDRAULICHE



	3028 20	3028 30	3028 50
Capacità massima	20 t	30 t	50 t
Pompa manuale a 2 velocità	✓	✓	✓
Pistone mobile	✓	✓	✓
Sicurezza idraulica in caso di sovraccarico	✓	✓	✓
Manometro	✓	✓	✓
Serie prismi a V inclusi	✓	✓	✓
Argano	X	X	✓

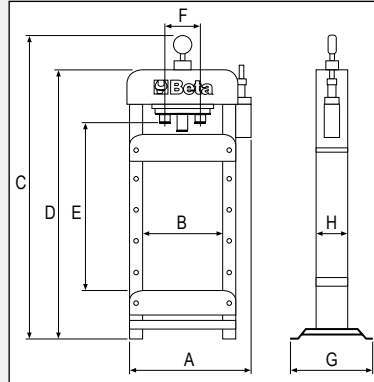

	Dimensioni mm							
	A	B	C	D	E	F	G	H
3028 20	850	540	1830	1602	910	240	540	134
3028 30	850	540	1850	1650	990	240	540	148
3028 50	1100	750	1850	1810	820	280	650	200



030280020

3028 20 €1.500,00 € **868,00**

Pressa idraulica CON PISTONE MOBILE

- Capacità massima: 20 t
- Piano regolabile in altezza manualmente
- Pistone scorrevole

98 kg

030280030

3028 30 €2.090,00 € **1.205,00**

Pressa idraulica CON PISTONE MOBILE

- Capacità massima: 30 t
- Piano regolabile in altezza manualmente
- Pistone scorrevole

132 kg

030280050

3028 50 €3.660,00 € **2.098,00**

Pressa idraulica con pistone mobile ed ARGANO

- Capacità massima: 50 t
- Piano regolabile in altezza manualmente tramite argano
- Pistone scorrevole

241 kg

8148

Robur

EN 13157 

**ARGANO MANUALE A FUNE PASSANTE,
corpo in lega di alluminio
completo di leva di azionamento,
funi e gancio**

Leggero e portatile, l'argano manuale a fune Robur è conforme alla norma EN 13157, è realizzato con materiali di alta qualità ed è idoneo per il sollevamento, il traino, il tensionamento e il fissaggio di carichi in tutte le direzioni tramite la leva di azionamento.

Utilizzato mediante un collegamento ad un punto di ancoraggio fisso, permette un'elevata precisione nel posizionamento del carico e garantisce un funzionamento sicuro in qualsiasi direzione: orizzontale, verticale o inclinato. Il suo design compatto e maneggevole ne agevola l'installazione e l'utilizzo.

L'argano manuale Robur consente l'utilizzo di funi senza limiti di lunghezza e, previa verifica della struttura di sostegno, è possibile aumentarne la portata, di un fattore di 2, 3, 4 o più, utilizzando rulli di rinvio e ganci con bozzello in accordo alla norma di riferimento.

- Coefficiente di sicurezza 4:1

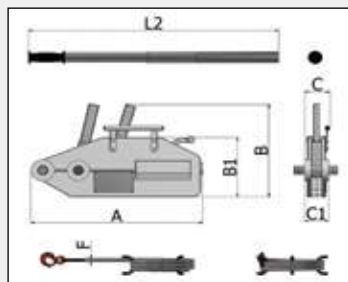

WLL (t)	kg	Dimensioni mm						
		A	B	B1	C	C1	F	L2
0,8	6,5	426	235	168	64	60	8,3	800
1,6	12,5	545	280	190	97	72	11	1200
3,2	28	660	325	230	116	91	16	1200



**LUNGHEZZA
FUNE 20 m**

	WLL t			
8148-0,8	0,8	081480008	€ 366,00	€ 189,00
8148-1,6	1,6	081480016	€ 574,00	€ 298,00
8148-3,2	3,2	081480032	€ 945,00	€ 491,00

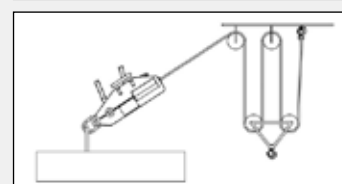
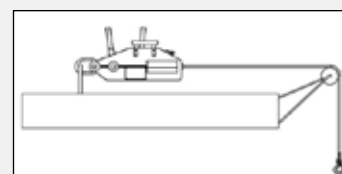
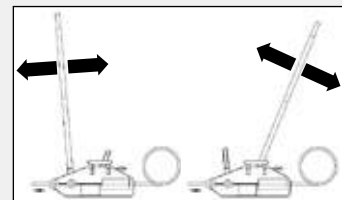

1924XM

019240030

€ 268,00 € 154,00

**AVVITATORE A IMPULSI
compatto reversibile**

- Meccanismo impulsivo singolo martello
- Incredibilmente compatto e potente
- Comando d'inversione a pulsante azionabile con una sola mano
- Tre differenti livelli di potenza in avvitamento
- Scarico dell'aria attraverso l'impugnatura
- Gancio per bilanciatore

L'avvitatore a impulsi Beta 1924XM garantisce prestazioni elevate in dimensioni super compatte. Consente inoltre di scegliere tra 3 differenti livelli di potenza in avvitamento per una regolazione ottimale a seconda delle esigenze di applicazione.

38" CE

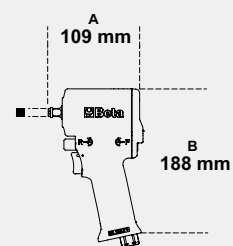

Velocità libera	giri/min	9.000
Massa battente		Singolo martello
Coppia massima	Nm	515
Capacità vite/dado	Cl 8.8	M16●24 mm
Capacità vite/dado	Cl 12.9	M14●21 mm
Attacco aria	GAS	1/4"
Pressione di utilizzo	bar	6,2
Ø tubo consigliato	mm	10
Consumo aria medio	l/min	122

1,3 kg

1927PAL

019270009

€ 535,00 € 298,00

**AVVITATORE REVERSIBILE
in materiale composito**

- Meccanismo impulsivo doppio martello
- Albero lungo da 2"
- Leggero e bilanciato per un facile utilizzo
- Comando d'inversione a leva
- Tre differenti livelli di potenza in avvitamento
- Scarico dell'aria attraverso l'impugnatura
- Impugnatura antivibrazioni

SUPER POTENTE 1750 Nm

12" CE



2"

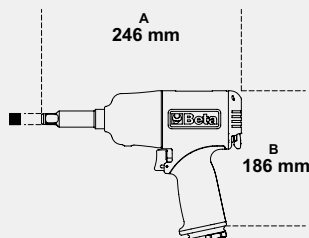

Velocità libera	giri/min	7.500
Massa battente		Doppio martello
Coppia massima	Nm	1.750
Capacità vite/dado	Cl 8.8	M24●36 mm
Capacità vite/dado	Cl 12.9	M20●30 mm
Attacco aria	GAS	1/4"
Pressione di utilizzo	bar	6,2
Ø tubo consigliato	mm	10
Consumo aria medio	l/min	290

2,2 kg

7372B

€ 129,00 **€ 73,40**

Beta O-Gravity NUBES

**SCARPE O-GRAVITY
LEGERISSIME,
in tessuto intrecciato
ad alta traspirazione**

- Allacciatura tradizionale
- Calzata ampia
- Suola in EVA
- Battistrada in gomma nitrilica ad alta resistenza

EU	UK	Articolo
38	5	073720038
39	6	073720039
40	6,5	073720040
41	7	073720041
42	8	073720042
43	9	073720043
44	10	073720044
45	10,5	073720045
46	11	073720046
47	12	073720047
48	13	073720048



WIDE Fit

S1P SRC HRO

EN ISO 20345 2011



peso indicativo misura 42 **450 g**

7376A

€ 131,00 **€ 74,50**

Beta O-Gravity NUBES

**SANDALO O-GRAVITY
IN MICROFIBRA TRAFORATA
e mesh ad alta traspirazione**

- Allacciatura tradizionale con lacci elasticizzati
- Calzata ampia
- Suola in EVA
- Battistrada in gomma nitrilica ad alta resistenza

EU	UK	Articolo
38	5	073760038
39	6	073760039
40	6,5	073760040
41	7	073760041
42	8	073760042
43	9	073760043
44	10	073760044
45	10,5	073760045
46	11	073760046
47	12	073760047
48	13	073760048



WIDE Fit

S1P SRC HRO

EN ISO 20345 2011



peso indicativo misura 42 **490 g**

7316NG

NewActive

€ 83,00 **€ 47,20**

**SCARPE IN MESH
AD ALTA TRASPIRAZIONE
E PELLE SCAMOSCIATA,
con supporto di stabilità al tallone**

- Puntale in composito
- Lamina antiperforazione in fibra composita

EU	UK	Articolo
35	2,5	073160635
36	3,5	073160636
37	4,5	073160637
38	5	073160638
39	6	073160639
40	6,5	073160640
41	7	073160641
42	8	073160642
43	9	073160643
44	10	073160644
45	10,5	073160645
46	11	073160646
47	12	073160647
48	13	073160648



S1P SRC

EN ISO 20345 2011



7316NB

NewActive

€ 83,00 **€ 47,20**

**SCARPE IN MESH
AD ALTA TRASPIRAZIONE
E PELLE SCAMOSCIATA,
con supporto di stabilità al tallone**

- Puntale in composito
- Lamina antiperforazione in fibra composita

EU	UK	Articolo
35	2,5	073160735
36	3,5	073160736
37	4,5	073160737
38	5	073160738
39	6	073160739
40	6,5	073160740
41	7	073160741
42	8	073160742
43	9	073160743
44	10	073160744
45	10,5	073160745
46	11	073160746
47	12	073160747
48	13	073160748



S1P SRC

EN ISO 20345 2011





7212B

NEW FLEX

€ 69,50 **€ 39,90**

SCARPE IN PELLE SCAMOSCIATA, con inserti in mesh

- Puntale in composito
- Lamina antiperforazione in fibra composita
- Con inserto antiabrasione nella zona del puntale

EU	UK	Icona
35	2,5	072120235
36	3,5	072120236
37	4,5	072120237
38	5	072120238
39	6	072120239
40	6,5	072120240
41	7	072120241
42	8	072120242
43	9	072120243
44	10	072120244
45	10,5	072120245
46	11	072120246
47	12	072120247
48	13	072120248



DISPONIBILE DA FINE LUGLIO

S1P SRC
EN ISO 20345 2011



peso indicativo misura 42 **490 g**

7213G

NEW FLEX

€ 69,50 **€ 39,90**

SCARPE IN PELLE SCAMOSCIATA TRAFORATA, con inserti in mesh ad alta traspirazione

- Puntale in composito
- Lamina antiperforazione in fibra composita
- Con inserto antiabrasione nella zona del puntale

EU	UK	Icona
35	2,5	072130135
36	3,5	072130136
37	4,5	072130137
38	5	072130138
39	6	072130139
40	6,5	072130140
41	7	072130141
42	8	072130142
43	9	072130143
44	10	072130144
45	10,5	072130145
46	11	072130146
47	12	072130147
48	13	072130148



DISPONIBILE DA FINE LUGLIO

S1P SRC
EN ISO 20345 2011



peso indicativo misura 42 **490 g**

7214G

NEW FLEX

€ 75,00 **€ 43,00**

SCARPE IN ACTION NABUK IDROREPELENTE, con inserto antiabrasione nella zona del puntale

- Puntale in composito
- Lamina antiperforazione in fibra composita

EU	UK	Icona
35	2,5	072140235
36	3,5	072140236
37	4,5	072140237
38	5	072140238
39	6	072140239
40	6,5	072140240
41	7	072140241
42	8	072140242
43	9	072140243
44	10	072140244
45	10,5	072140245
46	11	072140246
47	12	072140247
48	13	072140248



DISPONIBILE DA FINE LUGLIO

S3 SRC
EN ISO 20345 2011



peso indicativo misura 42 **500 g**

7218G

NEW FLEX

€ 78,50 **€ 45,00**

SCARPE IN ACTION NABUK IDROREPELENTE, con inserto antiabrasione nella zona del puntale

- Puntale in composito
- Lamina antiperforazione in fibra composita

EU	UK	Icona
35	2,5	072180135
36	3,5	072180136
37	4,5	072180137
38	5	072180138
39	6	072180139
40	6,5	072180140
41	7	072180141
42	8	072180142
43	9	072180143
44	10	072180144
45	10,5	072180145
46	11	072180146
47	12	072180147
48	13	072180148



DISPONIBILE DA FINE LUGLIO

RAPIDO SFILAMENTO

S3 SRC RS
EN ISO 20345 2011



peso indicativo misura 42 **550 g**

7818

€ 68,00 € 39,00

PANTALONI DA LAVORO MULTITASCHE con inserti in tessuto elasticizzato

- T/C Canvas, 65% poliestere, 35% cotone, 260 g
- Inserti in tessuto elasticizzato 90% nylon, 10% spandex; 260 g
- Tasche per ginocchiere e fondo gamba rinforzati in poliestere 300D
- Cavallo antistrappo
- Vita più alta nella parte posteriore per maggiore protezione della schiena
- Inserto in tessuto elasticizzato nella zona lombare
- Inserto in tessuto elasticizzato nell'interno gamba per facilitare i movimenti
- Vita elasticizzata ai lati
- Due ampie tasche anteriori, di cui una con taschino
- Due tasche posteriori con chiusura a strappo
- Ampie tasche laterali con chiusura a strappo, una con nastro portautensili
- Anello per portachiavi in vita

DISPONIBILE DA INIZIO LUGLIO



REGULAR FIT

7818G GRIGIO

XS	46	078180000
S	48	078180001
M	50	078180002
L	52	078180003
XL	54	078180004
XXL	56	078180005
XXXL	58	078180006

7818BL BLU

XS	46	078180100
S	48	078180101
M	50	078180102
L	52	078180103
XL	54	078180104
XXL	56	078180105
XXXL	58	078180106

7830SN

NERO

€ 60,50 € 35,00

PANTALONI DA LAVORO elasticizzati

- T/C Twill, 63% poliestere, 34% cotone, 3% tessuto elasticizzato, 200 g
- Cavallo antistrappo
- Vita elasticizzata ai lati
- Due ampie tasche anteriori, di cui una con taschino
- Due tasche posteriori con chiusura a strappo
- Tascone laterale sinistro con chiusura a strappo, dotato di inserto portabadge
- Tasca porta metro e fascia porta martello
- Inserti porta ginocchiere

SLIM FIT

DISPONIBILE DA INIZIO LUGLIO



STRETCH

XS	46	078300100
S	48	078300101
M	50	078300102
L	52	078300103
XL	54	078300104
XXL	56	078300105
XXXL	58	078300106

7831SN

NERO

€ 46,00 € 26,70

BERMUDA DA LAVORO elasticizzati

- T/C Twill, 63% poliestere, 34% cotone, 3% tessuto elasticizzato, 200 g
- Cavallo antistrappo
- Vita elasticizzata ai lati
- Due ampie tasche anteriori, di cui una con taschino
- Due tasche posteriori con chiusura a strappo
- Tascone laterale sinistro con chiusura a strappo, dotato di inserto portabadge
- Tasca porta metro e fascia porta martello

DISPONIBILE DA INIZIO LUGLIO

SLIM FIT



STRETCH

XS	46	078310100
S	48	078310101
M	50	078310102
L	52	078310103
XL	54	078310104
XXL	56	078310105
XXXL	58	078310106



7818LN **NERO**
~~€ 68,00~~ € 39,00

Lady

**PANTALONI DA LAVORO
 DA DONNA MULTITASCHE**

- 97% cotone, 3% tessuto elasticizzato, 220 g
- Inserti in tessuto elasticizzato 90% nylon, 10% spandex; 260 g
- Tasche per ginocchiere e fondo gamba rinforzati in poliestere 300D
- Cavallo antistrappo
- Inserto in tessuto elasticizzato nell'interno gamba per facilitare i movimenti
- Vita elasticizzata ai lati
- Due ampie tasche anteriori, di cui una con taschino
- Due tasche posteriori con chiusura a strappo
- Ampia tasca laterale con chiusura a strappo
- Anello per portachiavi in vita



DISPONIBILE
 DA SETTEMBRE

SLIM FIT

XS	38	078180200
S	40	078180201
M	42	078180202
L	44	078180203
XL	46	078180204
XXL	48	078180205
XXXL	50	078180206



7547 ~~€ 26,50~~ € 15,50

**POLO 3 BOTTONI
 in 100% cotone 200 g**

7547AZ AZZURRO

XS	075470500
S	075470501
M	075470502
L	075470503
XL	075470504
XXL	075470505
XXXL	075470506

7547R ROSSO

XS	075470600
S	075470601
M	075470602
L	075470603
XL	075470604
XXL	075470605
XXXL	075470606



7549 ~~€ 17,30~~ € 10,00

**T-SHIRT WORK
 in 100% cotone 150 g**

7549AZ AZZURRO

XS	075490500
S	075490501
M	075490502
L	075490503
XL	075490504
XXL	075490505
XXXL	075490506

7549R ROSSO

XS	075490600
S	075490601
M	075490602
L	075490603
XL	075490604
XXL	075490605
XXXL	075490606



Beta

vincere, insieme

Fabio Quartararo
MotoGP World Champion 2021



Partnership 2021

998023901



8 054809 4 10340

Beta Utensili S.p.A. | via Volta, 18 | 20845 Sovico (MB) | tel +39 039 20771
www.beta-tools.com