

uso &  
manutenzione

**KYMCO**



***K-XCT 125i-300i-300iABS***

La Padana Ricambi Spa declina qualsiasi responsabilità per eventuali errori in cui può essere incorsa nella compilazione del presente manuale e si riserva il diritto di effettuare qualsiasi modifica richiesta dallo sviluppo evolutivo del prodotto stesso.

KYMCO si riserva il diritto di apportare variazioni tecniche, estetiche o di altra natura senza alcun preavviso.

## **PADANA RICAMBI SPA**

Divisione Motori

KYMCO (Kwang Yang Motor Company)  
Place: 35, WAN HSING ST., SANMIN DIST.,  
KAOHSIUNG, TAIWAN, R.O.C.  
TEL: 886-7-3822526  
FAX: 886-7-3852583  
E-mail : service@mail.kymco.com

importato da

**PADANA RICAMBI SPA**

DIVISIONE MOTORI - MOLINETTO  
29 NOVEMBRE 2013  
mail@kymco.it

**PADANA PUBLISHING AREA**

3264

Prodotto fabbricato in Paese extra-UE

## PRESENTAZIONE

Desideriamo ringraziarla per aver preferito un veicolo KYMCO.

Per mantenere il veicolo sempre in perfetta efficienza le consigliamo di leggere e seguire attentamente le istruzioni contenute in questo manuale. Troverà dettagliate informazioni sulle modalità d'uso e sulla manutenzione del suo K-XCT 125i/300i/300i ABS.

Affinché non decadano le condizioni di garanzia, la invitiamo a rivolgersi esclusivamente alle Officine Autorizzate KYMCO e ad esigere sempre ricambi originali KYMCO. Per tutte le informazioni in merito alla garanzia del suo K-XCT 125i/300i /300i ABS la invitiamo a leggere con cura il libretto di garanzia.

*Ricordiamo che la versione aggiornata di questo libretto di Uso e Manutenzione è sempre disponibile sul sito: [www.kymco.it](http://www.kymco.it)*



# **1** Informazioni **1**

<b>1.1 IDENTIFICAZIONE DEL VEICOLO</b>	<b>2</b>
Numero di telaio .....	3
Numero di motore .....	4
<b>1.2 LOCALIZZAZIONE DELLE ETICHETTE SUL VEICOLO</b>	<b>5</b>
<b>1.3 PARTICOLARI</b>	<b>11</b>
<b>1.4 CHIAVI</b>	<b>13</b>
<b>1.5 GRUPPO STRUMENTAZIONE</b>	<b>14</b>
<b>1.6 COMANDI</b>	<b>19</b>
Protezione serratura	19
Blocchetto multifunzione .....	20
Bloccasterzo .....	21
Serratura sella .....	22
Tappo rifornimento carburante .....	23
Interruttore luci .....	24
Pulsante avviamento .....	24
Interruttore arresto motore .....	24
Segnalazione di emergenza (Hazard) .....	24
Comando indicatori di direzione (Frecce) .....	25
Avvisatore acustico (Clacson) .....	26
Deviatore luci .....	26
Lampeggio .....	26
<b>1.7 DOTAZIONI</b>	<b>27</b>
Vano portaoggetti anteriore .....	27
Presa 12 V .....	27
Vano sottosella .....	28
Luce vano sottosella .....	28
Gancio portacasco .....	29
Gancio portaborse .....	29
Poggiapiedi passeggero .....	30
Cavalletto centrale .....	30
Cavalletto laterale .....	31
Regolazione ammortizzatori posteriori .....	32
Accessori e modifiche .....	33
<b>1.8 SCHEDE TECNICHE</b>	<b>35</b>

# **2** Uso **39**

<b>2.1 SICUREZZA DI GUIDA</b>	<b>40</b>
Equipaggiamento .....	40
Metodo di guida .....	41
Carico .....	41
Trasporto passeggero .....	42
<b>2.2 AVVIAMENTO</b>	<b>43</b>
Avviamento elettrico .....	43
<b>2.3 GUIDA</b>	<b>45</b>
<b>2.4 COME FERMARSI</b>	<b>49</b>
<b>2.5 SISTEMA ANTIBLOCCAGGIO ABS</b>	<b>52</b>
<b>2.6 RODAGGIO</b>	<b>53</b>

**3****Manutenzione****55**

<b>3.1 CONTROLLI PRE-GUIDA</b>	<b>56</b>
Controllo olio motore .....	56
Rifornimento di carburante .....	58
Controllo acceleratore.....	59
Controllo sterzo.....	59
Controllo ammortizzatori.....	59
Controllo freni.....	60
Regolazione leve freni .....	61
Controllo liquido refrigerante .....	62
Controllo luce di arresto.....	63
Controllo indicatori di direzione .....	63
Controllo specchi retrovisori .....	63
Controllo pneumatici.....	64
Controllo fanali.....	65
Controllo contachilometri.....	65
Controllo avvisatore acustico.....	65
Controllo generale.....	65
<b>3.2 MANUTENZIONE PERIODICA</b>	<b>66</b>
Lubrificazione generale.....	66
Sostituzione olio motore e filtro .....	67
Ispezione filtro aria .....	71
Sostituzione olio trasmissione .....	72
Regolazione acceleratore.....	74
Ispezione candela .....	75
Ispezione batteria.....	76
Sostituzione fusibili .....	78
Ispezione cavalletto laterale.....	79
<b>3.3 IN CASO DI GUASTO</b>	<b>80</b>
<b>TAVOLA DI MANUTENZIONE</b>	<b>81</b>

**4****Indice analitico****82**





**KYMCO**

## 1.1 IDENTIFICAZIONE DEL VEICOLO



Numero di telaio (all'interno del vano sottosella)



Numero di motore



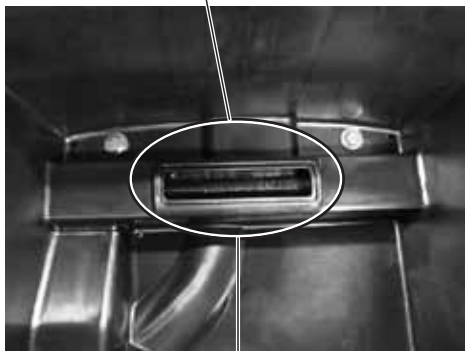

Numero di telaio

## Numero di telaio

Il numero di telaio è punzonato sulla traversa del telaio, all'interno del vano sottosella.

Controllare che il numero di telaio letto coincida con quello presente sui documenti di circolazione e riportato sul libretto di garanzia.

Riportare qui di seguito il numero di telaio del proprio veicolo.

### Numero di telaio

R	F	B																	
---	---	---	--	--	--	--	--	--	--	--	--	--	--	--	--	--	--	--	--



Numero di motore

## Numero di motore

Il numero di motore è punzonato sul carter motore sinistro del veicolo.

Riportare qui di seguito il numero di motore del proprio veicolo.

Numero di motore

--	--	--	--	--	--	--	--	--	--

## 1.2 LOCALIZZAZIONE DELLE ETICHETTE SUL VEICOLO



5 all'interno del vano portaoggetti anteriore



---

### **Attenzione**

- *Leggere con molta attenzione tutte le etichette presenti sul veicolo in quanto contengono importanti informazioni per la sicurezza e le prestazioni del veicolo stesso.*
  - *Il mancato rispetto di tali avvertimenti vi esporrà a pericolosi rischi e potrà compromettere la vostra incolumità e quella degli altri.*
  - *Non rimuovere nessuna etichetta. Se l'etichetta risultasse illeggibile o si staccasse è possibile ordinarne una nuova presso un concessionario autorizzato **KYMCO**.*
-

1

### **CAUTIONS**

**Before starting the engine, the side stand shall be kicked up to secure safety.**

1

*Traduzione*

### **AVVERTENZA**

Prima di avviare il motore assicurarsi che il cavalletto laterale sia ritratto.

2

### **CAUTIONS**

**Never put any article between the rear side cover and the engine to avoid interference of riding.**

2

*Traduzione*

### **AVVERTENZA**

Non mettere nessun oggetto tra il fascione laterale destro ed il motore per evitare interferenze durante la marcia.



## AVVERTENZA

- Durante la guida indossare sempre un casco.
- Non superare i limiti di velocità imposti dalla legge.
- Dopo la guida la temperatura della marmitta è molto alta. Per evitare scottature non parcheggiare il veicolo in posizione tale da poter essere urtato da altre persone.
- Ai fini della sicurezza di guida e delle prestazioni del veicolo non apportare modifiche non consentite dalla legge.
- Seguire gli interventi di manutenzione periodica specificati nell'apposita tavola e i controlli pre-guida.
- Controlli pre-guida: funzionamento freni, controllo pneumatici, livello olio motore, luci, avvisatore acustico e strumentazione.
- Leggere attentamente il libretto di Uso e Manutenzione per una maggiore sicurezza nella guida.

CAUTIONS		
Tire Size	: Front 120/70-14	Rear 150/70-13
(One Rider)	: Front 2.00kgf/cm <sup>2</sup>	Rear 2.25kgf/cm <sup>2</sup>
(Two Rider)	: Front 2.00kgf/cm <sup>2</sup>	Rear 2.25kgf/cm <sup>2</sup>
Load Capacity	: Shield 1.5kg	Clip assy center 3kg
	(As per KYMCO standard specification)	
	(Note: The tire pressure must not overpass 2.30kgf/cm <sup>2</sup> )	
<p>• Check the motor oil level with the dipstick after refilling motor oil.</p>		

## AVVERTENZA

### DIMENSIONE PNEUMATICI:

Anteriore: 120/70-14

Posteriore: 150/70-13

### PRESSIONE PNEUMATICI:

#### Solo pilota

Anteriore: 2,0 kg/cm<sup>2</sup> (2,0 bar; 2,0 atm)

Posteriore: 2,25 kg/cm<sup>2</sup> (2,25 bar; 2,25 atm)

#### Pilota e passeggero

Anteriore: 2,0 kg/cm<sup>2</sup> (2,0 bar; 2,0 atm)

Posteriore: 2,25 kg/cm<sup>2</sup> (2,25 bar; 2,25 atm)

La pressione dei pneumatici non deve superare i 2,3 kg/cm<sup>2</sup> (2,3 bar; 2,3 atm)

### CAPACITA' DI CARICO VANI PORTAOGGETTI:

Vano portaoggetti anteriore: 1,5 kg

Gancio portaborse: 3 kg

- Dopo aver rabboccato l'olio motore controllarne il livello utilizzando l'apposita astina.

5

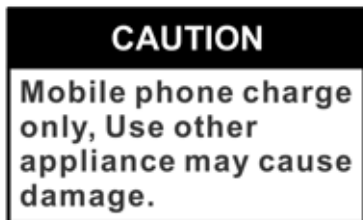

5

*Traduzione*



6



6

*Traduzione*

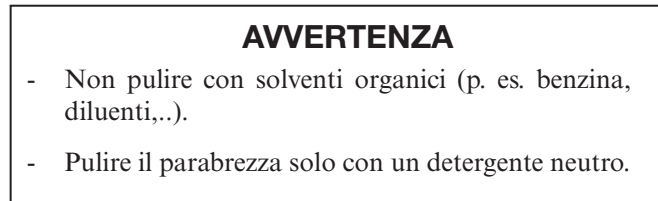



## 1.3 PARTICOLARI





## 1.4 CHIAVI

Il veicolo viene dotato di una chiave (e di un suo duplicato), dotata di un'estremità dalla forma particolare, necessaria per bloccare la serratura di avviamento.



---

### *Attenzione*

*Conservare il duplicato della chiave separatamente dal veicolo.*

---



## 1.5 GRUPPO STRUMENTAZIONE

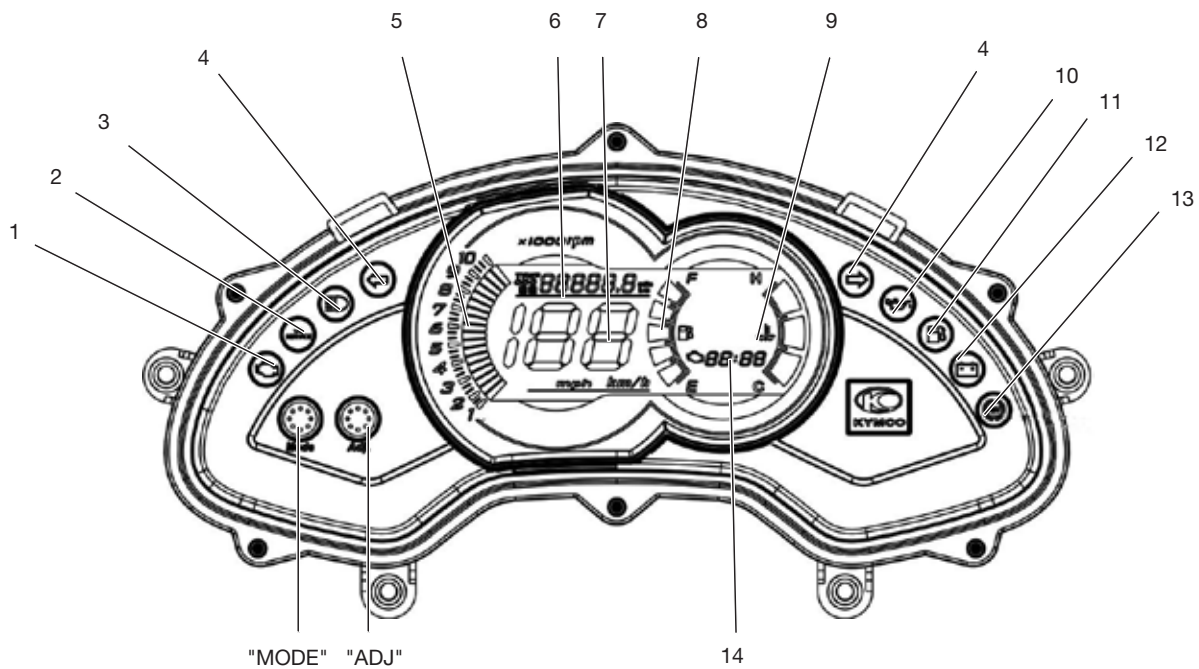

### 1) Spia controllo iniezione

Con la chiave in posizione "ON" (a velocità nulla), il cavalletto laterale ritratto e l'interruttore di arresto motore su "  " la spia si accende per due secondi per il controllo del funzionamento del sistema ad iniezione.

Se la spia rimane accesa dopo l'avviamento o si accende durante la guida ridurre la velocità e rivolgendosi ad un'officina autorizzata **KYMCO** prima possibile.

### 2) Indicatore manutenzione "OIL SERVICE"

Se la spia rimane accesa dopo l'avviamento o si accende durante la guida significa che è necessario sostituire l'olio motore, secondo la periodicità specificata nella tavola di manutenzione, rivolgendosi ad un'officina autorizzata **KYMCO**.

Dopo il rabbocco dell'olio resettare l'indicatore e il contachilometri SERVICE come spiegato a pag.15.

### 3) Spia abbaglianti

La spia si accende quando la luce abbagliante è in funzione.

#### *Attenzione*

*Non utilizzare la luce abbagliante se si incrociano altri veicoli.*

### 4) Spia indicatori di direzione

Lampeggia quando sono in funzione gli indicatori di direzione.

### 5) Contagiri

Indica il numero di giri al minuto del motore.

### 6) Contachilometri totale/parziale

Indica la distanza totale o parziale percorsa (in km o miglia) o la distanza dall'ultimo azzeramento del contachilometri SERVICE.

#### **Visualizzazione**

Premere il tasto "MODE" per più di 2 secondi per visualizzare i chilometri o le miglia.

Premere il tasto "ADJ" per più di 2 secondi per visualizzare la distanza totale ("ODO"), parziale ("TRIP A" o "TRIP B") o SERVICE (in quest'ultimo caso non compare la scritta SERVICE, ma solo il relativo chilometraggio).

#### **Azzeramento del contachilometri parziale**

Nella visualizzazione "TRIP" premere contemporaneamente i tasti "MODE" e "ADJ" per più di 2 secondi fino all'azzeramento dei chilometri parziali.

#### **Azzeramento del contachilometri SERVICE**

Nella visualizzazione SERVICE premere contemporaneamente i tasti "MODE" e "ADJ" fino all'azzeramento dei chilometri.

### 7) Tachimetro

Indica la velocità in km/ora o mph (miglia all'ora).

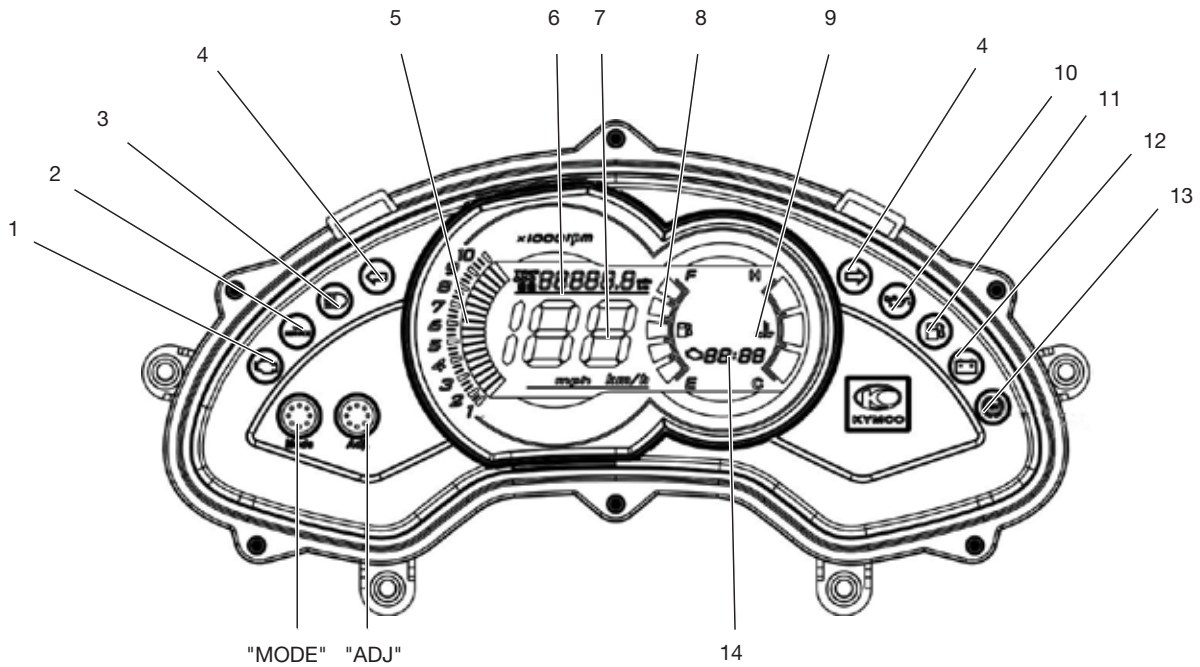

### 8) Indicatore livello carburante

Mostra la quantità di carburante contenuta nel serbatoio. Quando l'indicatore è al limite della barra "E" rifornirsi al più presto di carburante.

### 9) Indicatore temperatura liquido refrigerante

Indica la temperatura del liquido refrigerante del motore quando la chiave è su "ON".

Durante la guida l'indicatore si deve mantenere al di sotto della barra "H"; se raggiunge tale limite rivolgersi ad una officina autorizzata **KYMCO** per un controllo.

### 10) Spia pressione olio (solo K-XCT 300i/300i ABS)

Se la spia rimane accesa dopo l'avviamento o si accende durante la guida significa che la pressione dell'olio motore nel circuito è insufficiente. In tal caso arrestare immediatamente il motore e verificare il livello di olio (per i dettagli pag. 56).

#### *Attenzione*

*Attendere il raffreddamento del motore prima di controllare il livello dell'olio.*

Se il livello dell'olio è corretto e la spia continua a rimanere accesa contattate il vostro rivenditore **KYMCO**.

### 11) Spia riserva carburante

La spia si accende quando è rimasto poco carburante nel serbatoio. Rifornirsi al più presto di carburante.

### 12) Spia ricarica batteria

Se la spia si accende o rimane accesa durante la marcia la ricarica della batteria è scorretta. Rivolgersi ad un'officina autorizzata **KYMCO** per un controllo prima possibile.

### 13) Spia "ABS" (solo K-XCT 300i ABS))

La spia si accende all'accensione per controllare il corretto funzionamento dell'impianto antibloccaggio (ABS) e si spegne in breve.

E' normale che la spia rimanga accesa finché non viene rilevata una velocità superiore a 6 km/h per entrambe le ruote. Se la spia rimane accesa dopo l'avviamento o si accende durante la guida è possibile che l'ABS non funzioni correttamente e verrà disattivato.

L'impianto frenante convenzionale continuerà a funzionare normalmente (per ulteriori dettagli si rimanda a pag. 52).

#### *Attenzione*

*In caso di malfunzionamento non provocare il bloccaggio delle ruote durante frenate di emergenza e recarsi quanto prima da un' officina autorizzata **KYMCO**.*

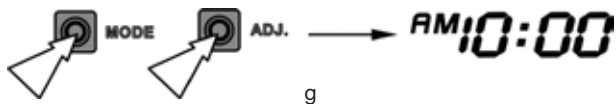
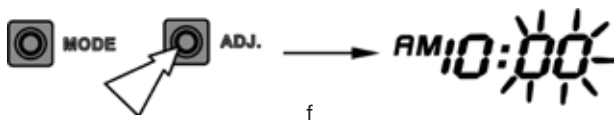
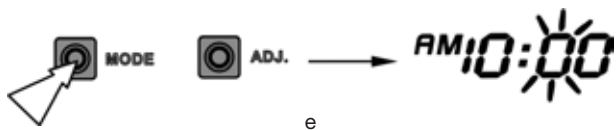
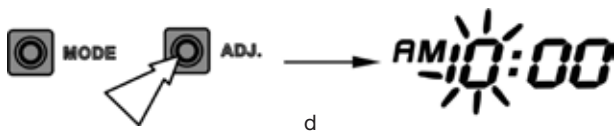
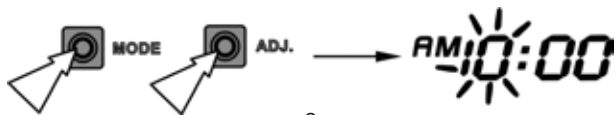

#### 14) Orologio

Indica l'orario (ore e minuti) quando la chiave di avviamento è su "ON".

#### Regolazione:

- Ruotare la chiave di avviamento in posizione "ON".
- Premendo il tasto "ADJ" per più di due secondi, portare il display nella funzione "ODO".

---

#### Attenzione

*La regolazione dell'orologio non è possibile se la strumentazione è in funzione "TRIP" o SERVICE.*

---

- Premere e tenere premuti contemporaneamente i tasti "MODE" e "ADJ" per oltre due secondi, finché la cifra delle ore inizia a lampeggiare.
- Regolare l'ora desiderata premendo il pulsante "ADJ".
- Premere il tasto "MODE" per passare alla regolazione dei minuti.
- Regolare i minuti desiderati premendo il pulsante "ADJ".
- Premere contemporaneamente i tasti "MODE" e "ADJ" per almeno 10 secondi per memorizzare l'orario impostato (altrimenti la regolazione non verrà memorizzata).



## ATTIVAZIONE



## DISATTIVAZIONE



## 1.6 COMANDI

### Protezione serratura

Il blocchetto multifunzione è dotato di una protezione di sicurezza della serratura allo scopo di rendere più difficile il furto del veicolo.

#### Attivazione della protezione serratura

Sfilare la chiave di avviamento dalla serratura e premere il pulsante giallo con la scritta "SHUT".

#### Disattivazione della protezione serratura

La chiave di avviamento ha una sporgenza scanalata sul lato. Inserire detta sporgenza nel foro della serratura e ruotare in senso orario per sbloccare la protezione serratura.

---

#### *Attenzione*

*E' consigliabile applicare un antigelo per serrature quando la temperatura si avvicina allo 0 °C per evitare che si geli il foro della protezione serratura.*

---

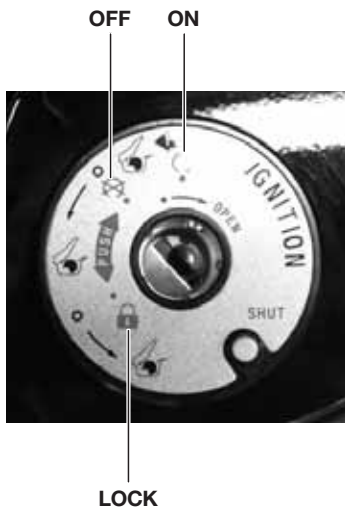

## Blocchetto multifunzione

Il blocchetto multifunzione ha tre funzioni principali:

- ON** Il motore e le luci possono funzionare.  
La chiave non può essere tolta.
- OFF** Il motore e le luci non possono funzionare.  
La chiave può essere tolta.
- LOCK** Lo sterzo è bloccato.  
Il motore e le luci non possono funzionare.  
La chiave può essere tolta.

---

### Attenzione

*Bloccare sempre lo sterzo quando lo scooter viene parcheggiato per evitare l'uso non autorizzato del veicolo.*

---

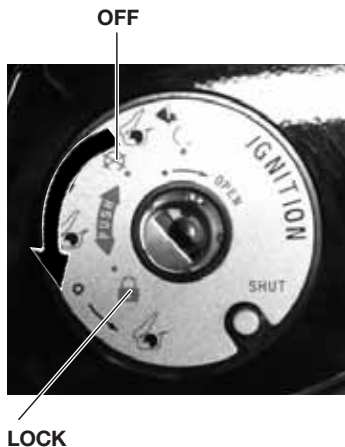

## Bloccasterzo

Bloccare lo sterzo ed estrarre la chiave durante il parcheggio per evitare l'uso non autorizzato dello scooter.

### Bloccaggio

Girare completamente il manubrio verso sinistra. Dalla posizione "OFF" tenendo premuta la chiave girare sulla posizione "LOCK".

### Sbloccaggio

Girare la chiave su "OFF" ed il bloccasterzo si disinserisce automaticamente.

---

### Attenzione

- *Dopo l'operazione di bloccaggio provare a girare delicatamente il manubrio per assicurarsi che lo sterzo sia effettivamente bloccato.*
  - *Non girare mai la chiave sulla posizione "LOCK" durante la guida.*
-

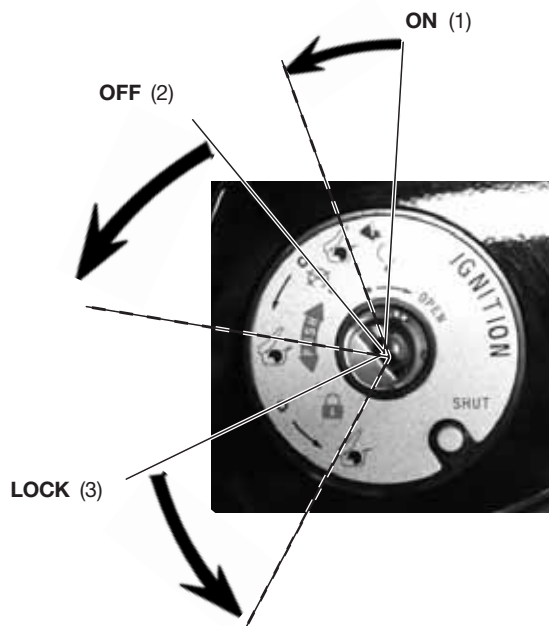

## Serratura sella

### Apertura della sella

La serratura della sella è comandata dal blocchetto multifunzione.

- (1) A motore acceso con chiave in posizione "ON", premere e girare la chiave in senso antiorario fino allo sbloccaggio della sella.
- (2) A motore spento con chiave in posizione "OFF" girare la chiave in senso antiorario fino allo sbloccaggio della sella.
- (3) Con il manubrio bloccato e la chiave in posizione "LOCK" girare la chiave in senso antiorario fino allo sbloccaggio della sella.

Tirare la sella verso l'alto per accedere al vano sottosella.

### Chiusura della sella

Abbassare e spingere verso il basso la sella fino al completo bloccaggio dei suoi perni di chiusura.

---

### Attenzione

*Assicurarsi che la sella sia chiusa correttamente prima di partire.*

---



a

Sportellino tappo carburante



b

Apertura tappo carburante



c

## Tappo rifornimento carburante

### Apertura del tappo rifornimento carburante

Il tappo è posto dietro lo scudo anteriore.

- a Premere e tirare lo sportellino tappo carburante.
- b Inserire la chiave di avviamento nella serratura e ruotare in senso orario.
- c Estrarre il tappo ed effettuare il rifornimento.

### Chiusura del tappo rifornimento carburante

- a Spingere il tappo nel suo alloggiamento.
- b Ruotare la chiave di avviamento in senso antiorario.
- c Estrarre la chiave e chiudere lo sportellino.



Interruttore luci



Pulsante avviamento

Segnalazione di emergenza



Interruttore arresto motore



## Interruttore luci

- Le luci sono spente.
-  Le luci di posizione e le luci della strumentazione si accendono contemporaneamente.
-  Il faro anteriore, le luci di posizione e della strumentazione si accendono contemporaneamente.

## Pulsante avviamento

-  Premere il pulsante di avviamento e contemporaneamente tirare una delle leve freno per far funzionare il motore di avviamento.

## Interruttore arresto motore

-  Il motore non può funzionare.
-  Il motore può funzionare.

### Attenzione

*Normalmente l'interruttore deve essere nella posizione "○" e deve essere posizionato su "⊗" solo per spegnere il motore in caso di emergenza.*

## Segnalazione di emergenza (Hazard)

-  Gli indicatori di direzione anteriori e posteriori lampeggiano contemporaneamente.
- OFF** Gli indicatori di direzione anteriori e posteriori si spengono contemporaneamente.



Comando indicatori di direzione

---

### **Attenzione**

- *Utilizzare questo comando quando si intendono segnalare particolari condizioni di emergenza.*
  - *Il comando non si disattiva automaticamente. Non dimenticarlo acceso per non pregiudicare la sicurezza di marcia.*
  - *Quando sono in funzione gli indicatori di direzione la segnalazione di emergenza non funziona.*
  - *Non utilizzare la segnalazione di emergenza a motore spento per più di 10 minuti per evitare di scaricare la batteria.*
- 

### **Comando indicatori di direzione (Frecce)**

Azionare il comando per far lampeggiare gli indicatori di direzione.

- ➡ per girare a destra
- ⬅ per girare a sinistra

Premere sulla leva del comando per disattivare gli indicatori di direzione.

---

### **Attenzione**

- *La freccia non si disattiva automaticamente dopo aver effettuato la svolta. Non dimenticare le frecce accese per non pregiudicare la sicurezza di marcia.*
  - *Le frecce non funzionano quando la chiave è su "OFF".*
-



Avisatore acustico



Lampeggio

Deviatore luci

## Avisatore acustico (Clacson)

 Premere il pulsante per far suonare l'avvisatore acustico.

## Deviatore luci

 Luce abbagliante: illumina la strada in profondità.

 Luce anabbagliante: illumina la strada di fronte allo scooter.

## Lampeggio

**PASSING** Lampeggio diurno: premere l'interruttore per il lampeggio.





Sportello vano portaoggetti anteriore

## 1.7 DOTAZIONI

### Vano portaoggetti anteriore

Il vano è dotato di uno sportello che si può aprire e chiudere tramite apposita serratura a scatto.

---

#### *Attenzione*

- *Aprire il vano mentre si guida è pericoloso: togliere le mani dal manubrio è contro il Codice della Strada e riduce la capacità di controllo del veicolo.*
- *Il massimo carico ammesso è di 1,5 kg.*
- *Assicurarsi che il vano sia ben chiuso durante la guida per evitare situazioni pericolose.*

---

### Preso 12 V

Il vano portaoggetti anteriore è dotato di una presa a 12 Volt utile per la ricarica di un telefono cellulare.

- a Aprire il vano portaoggetti.
- b Inserire la presa del carica batterie nel cellulare e nell'apposita presa 12 V (dopo aver rimosso il tappo di protezione).

---

#### *Attenzione*

- *Applicare l'apposito tappo nella presa se non viene utilizzata.*
- *Leggere attentamente le istruzioni del carica batterie del vostro telefono per non danneggiarlo. Eventuali danni causati al carica batterie non sono coperti da garanzia.*



## Vano sottosella

Per accedervi aprire la sella come indicato a pag. 22.

---

### Attenzione

- *Il massimo carico ammesso è di 10 kg.*
- *La temperatura del motore è elevata, quindi non riporre nel vano sottosella oggetti sensibili alla temperatura, cibi o materie infiammabili.*

---

## Luce vano sottosella

Il vano sottosella è dotato di una luce di cortesia che si accende automaticamente quando la sella è aperta, indipendentemente dalla posizione della chiave nel blocchetto multifunzione.

---

### Attenzione

*Assicurarsi di richiudere correttamente la sella per evitare che la luce rimanga accesa e che si scarichi la batteria.*

---

Gancio portacasco

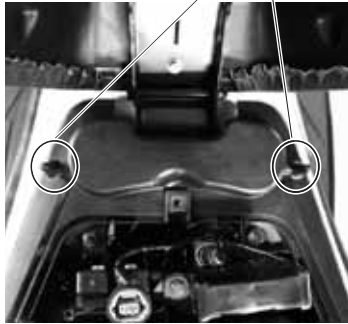

Gancio portaborse

## Gancio portacasco

### Come utilizzarlo

- a Aprire la serratura del vano sottosella (come spiegato a pag. 22) ed alzare la sella.
- b Infilare la fibbia di metallo del casco nel gancio.
- c Abbassare la sella (si chiude automaticamente).

### Per sganciare il casco

Aprire la serratura, alzare la sella e sfilare il casco.

---

### Attenzione

*Non tenere il casco agganciato durante la guida: potrebbe pregiudicarne la sicurezza e graffiare la carrozzeria del veicolo.*

---

## Gancio portaborse

### Come utilizzarlo

- a Estrarre il gancio dalla sede.
- b Infilare la maniglia della borsa nel gancio.

---

### Attenzione

- Il massimo carico ammesso è di 3 kg.
  - Riporre il gancio portaborse nella sua sede se non viene utilizzato. In tal modo si eviteranno pericolosi agganci agli abiti durante la guida.
-



Poggiapiedi passeggero



Cavalletto centrale

## Poggiapiedi passeggero

### Come utilizzarlo

- a Per estrarlo tirare manualmente verso l'esterno il poggiapiedi stesso.

---

### Attenzione

*Spingere il poggiapiedi nella sua sede se non utilizzato.*

---

## Cavalletto centrale

Per posizionare lo scooter sul cavalletto centrale, facendo leva con un piede sul cavalletto stesso, muovere il veicolo tenendolo con la mano destra sulla maniglia del passeggero e con la mano sinistra sul manubrio, preventivamente girato a sinistra.



Cavalletto laterale (chiuso)



Cavalletto laterale (estratto)

## Cavalletto laterale

Utilizzare il cavalletto laterale solo per brevi soste su terreni solidi e in piano.

Un interruttore interrompe il circuito di avviamento quando il cavalletto laterale è abbassato e funziona in questo modo:

- se il cavalletto è abbassato il motore non può partire
- se il motore è acceso e il cavalletto è abbassato il motore si spegnerà.

### Come utilizzarlo

- a Spegner il motore e scendere dallo scooter.
- b Estrarre il cavalletto laterale e contemporaneamente appoggiare lo scooter sul cavalletto.
- c Ruotare completamente il manubrio verso sinistra e assicurarsi che il veicolo sia stabile.

---

### Attenzione

- *Guidare con il cavalletto laterale abbassato è pericoloso e può essere causa di incidenti.*
  - *In caso di sosta in salita parcheggiare sempre il veicolo con la ruota anteriore rivolta verso la salita, appoggiato sul cavalletto centrale.*
  - *Non lasciare lo scooter sul cavalletto laterale in zone di passaggio o con il motore acceso, in entrambi i casi lo scooter potrebbe cadere.*
-



(1)

## Regolazione ammortizzatori posteriori

Per adattare il comportamento del veicolo alle condizioni di carico gli ammortizzatori posteriori (1) sono regolabili nel pre-carico della molla.

### Consigli di utilizzo

E' possibile regolare l'ammortizzatore in cinque diverse posizioni:

- 1: Posizione "morbida" *consigliata per uso singolo*
- 2, 3, 4: Posizioni "intermedie" (3: Posizione standard)
- 5: Posizione "rigida" *consigliata per uso con passeggero e carico*

### Regolazione

Utilizzando una chiave apposita variare il precarico dell'ammortizzatore.

---

#### Attenzione

- Assicurarsi che il fermo della regolazione sia correttamente inserito nella cava presente sulla ghiera di regolazione.
  - Assicurarsi di utilizzare sempre la stessa posizione di regolazione per gli ammortizzatori destro e sinistro.
-

## Accessori e modifiche

L'utilizzo di accessori non originali **KYMCO** o modifiche al veicolo possono influire negativamente sulla sicurezza e sul funzionamento dello stesso.

**KYMCO** non assume alcuna responsabilità riguardo a scelta, installazione ed uso di accessori non originali: i relativi danni conseguenti al veicolo non sono quindi coperti da garanzia.

Nel caso di installazione di un accessorio, accertarsi che esso:

- non copra i sistemi di illuminazione,
- non riduca la distanza dal suolo del veicolo o il suo angolo di inclinazione,
- non ostacoli il libero movimento delle sospensioni,
- non impedisca una corretta posizione di guida,
- non interferisca con l'uso di qualsiasi comando.

Si raccomanda la massima attenzione sia al sistema di fissaggio di eventuali accessori, sia a non superare il massimo carico ammissibile stabilito da **KYMCO**.

In particolare, guidare con molta cautela nel caso in cui sul vostro scooter sia montato un parabrezza maggiorato: quest'ultimo genera delle forze aerodinamiche che possono influire sulla stabilità del veicolo; attenersi quindi alle indicazioni fornite dal costruttore del parabrezza stesso.

Si raccomanda, inoltre, di non asportare alcun particolare originale e di non alterare il veicolo in nessun modo poiché tali modifiche potrebbero causare problemi di manovra, stabilità e frenata del veicolo oltre a renderlo non più idoneo alla circolazione su strade pubbliche.



## 1.8 SCHEDE TECNICHE

<b>KYMCO K-XCT 125i</b>			
<b>dim (L x l x h)</b>	2120 x 785 x 1280 mm	<b>freno anteriore</b>	disco
<b>massa</b>	164,4 kg a vuoto	<b>freno posteriore</b>	disco
<b>telaio</b>	tubolare	<b>cerchi</b>	ant. 3,0 x 14" post. 4,0 x 13"
<b>interasse a carico</b>	1450 mm	<b>pneumatico anteriore</b>	120/70-14 (*)
<b>sospensione ant.</b>	forcella telescopica	<b>pneumatico posteriore</b>	150/70-13 (*)
<b>sospensione post.</b>	monobraccio oscillante	<b>velocità massima</b>	101 km/h
<b>motore</b>	KYMCO	<b>starter</b>	-
<b>tipo</b>	SK25B	<b>candela</b>	NGK CR7E
<b>disposizione e ciclo</b>	monocilindrico orizzontale, 4 tempi	<b>alimentazione</b>	iniezione elettronica
<b>distribuzione</b>	albero a camme in testa, 4 valvole	<b>carburante</b>	benzina verde
<b>raffreddamento</b>	a liquido	<b>serbatoio carburante</b>	11 lt
<b>alesaggio x corsa</b>	54,0 x 54,5 mm	<b>lubrificazione</b>	forzata
<b>cilindrata</b>	125 cm <sup>3</sup>	<b>capacità olio motore</b>	1,0 lt (cambio)
<b>rapp. compressione</b>	11,2:1	<b>olio trasmissione</b>	0,12 lt (cambio)
<b>potenza massima</b>	10,6 kW a 9000 giri/min	<b>frizione</b>	centrifuga automat. a secco
<b>coppia massima</b>	12 Nm a 7000 giri/min	<b>cambio</b>	automatico continuo
<b>accensione</b>	elettronica	<b>trasmissione primaria</b>	cinghia trapezoidale
<b>avviamento</b>	elettrico	<b>trasmissione finale</b>	a ingranaggi
(*) Per i dettagli sugli indici di carico e di velocità dei pneumatici fare riferimento a quanto specificato sul libretto di circolazione del veicolo.			

## KYMCO K-XCT 300i

<b>dim (L x l x h)</b>	2120 x 785 x 1280 mm	<b>freno anteriore</b>	disco
<b>massa</b>	176,4 kg a vuoto	<b>freno posteriore</b>	disco
<b>telaio</b>	tubolare	<b>cerchi</b>	ant. 3,0 x 14" post. 4,0 x 13"
<b>interasse a carico</b>	1450 mm	<b>pneumatico anteriore</b>	120/70-14 (*)
<b>sospensione ant.</b>	forcella telescopica	<b>pneumatico posteriore</b>	150/70-13 (*)
<b>sospensione post.</b>	monobraccio oscillante	<b>velocità massima</b>	130 km/h
<b>motore</b>	KYMCO	<b>starter</b>	-
<b>tipo</b>	SK60B	<b>candela</b>	NGK CR7E
<b>disposizione e ciclo</b>	monocilindrico orizzontale, 4 tempi	<b>alimentazione</b>	iniezione elettronica
<b>distribuzione</b>	albero a camme in testa, 4 valvole	<b>carburante</b>	benzina verde
<b>raffreddamento</b>	a liquido	<b>serbatoio carburante</b>	11 lt
<b>alesaggio x corsa</b>	72,7 x 72 mm	<b>lubrificazione</b>	forzata
<b>cilindrata</b>	299 cm <sup>3</sup>	<b>capacità olio motore</b>	1,3 lt (cambio)
<b>rapp. compressione</b>	10,8:1	<b>olio trasmissione</b>	0,21 lt (cambio)
<b>potenza massima</b>	20,40 kW a 7750 giri/min	<b>frizione</b>	centrifuga automat. a secco
<b>coppia massima</b>	28,97 Nm a 6500 giri/min	<b>cambio</b>	automatico continuo
<b>accensione</b>	elettronica	<b>trasmissione primaria</b>	cinghia trapezoidale
<b>avviamento</b>	elettrico	<b>trasmissione finale</b>	a ingranaggi

(\*) Per i dettagli sugli indici di carico e di velocità dei pneumatici fare riferimento a quanto specificato sul libretto di circolazione del veicolo.

## KYMCO K-XCT 300i ABS

<b>dim (L x l x h)</b>	2120 x 785 x 1280 mm	<b>freno anteriore</b>	disco con ABS
<b>massa</b>	176,4 kg a vuoto	<b>freno posteriore</b>	disco con ABS
<b>telaio</b>	tubolare	<b>cerchi</b>	ant. 3,0 x 14" post. 4,0 x 13"
<b>interasse a carico</b>	1450 mm	<b>pneumatico anteriore</b>	120/70-14 (*)
<b>sospensione ant.</b>	forcella telescopica	<b>pneumatico posteriore</b>	150/70-13 (*)
<b>sospensione post.</b>	monobraccio oscillante	<b>velocità massima</b>	130 km/h
<b>motore</b>	KYMCO	<b>starter</b>	-
<b>tipo</b>	SK60B	<b>candela</b>	NGK CR7E
<b>disposizione e ciclo</b>	monocilindrico orizzontale, 4 tempi	<b>alimentazione</b>	iniezione elettronica
<b>distribuzione</b>	albero a camme in testa, 4 valvole	<b>carburante</b>	benzina verde
<b>raffreddamento</b>	a liquido	<b>serbatoio carburante</b>	11 lt
<b>alesaggio x corsa</b>	72,7 x 72 mm	<b>lubrificazione</b>	forzata
<b>cilindrata</b>	299 cm <sup>3</sup>	<b>capacità olio motore</b>	1,3 lt (cambio)
<b>rapp. compressione</b>	10,8:1	<b>olio trasmissione</b>	0,21 lt (cambio)
<b>potenza massima</b>	20,40 kW a 7750 giri/min	<b>frizione</b>	centrifuga automat. a secco
<b>coppia massima</b>	28,97 Nm a 6500 giri/min	<b>cambio</b>	automatico continuo
<b>accensione</b>	elettronica	<b>trasmissione primaria</b>	cinghia trapezoidale
<b>avviamento</b>	elettrico	<b>trasmissione finale</b>	a ingranaggi

(\*) Per i dettagli sugli indici di carico e di velocità dei pneumatici fare riferimento a quanto specificato sul libretto di circolazione del veicolo.





**KYMCO**

## 2.1 SICUREZZA DI GUIDA

Rilassarsi ed indossare abiti adeguati sono i punti chiave per una guida sicura.

Osservare le regole della circolazione stradale, concentrarsi nella guida ed avere prudenza è essenziale per prevenire incidenti. Essere in buone condizioni fisiche è fondamentale per controllare al meglio il veicolo.

Farmaci, droghe e alcool rendono rischiosa la guida.

---

### **Attenzione**

*Prima di porsi alla guida dello scooter effettuare i controlli pre-guida.*

---

### **Equipaggiamento**

Indossare sempre indumenti adeguati. Allacciare i polsini per evitare che possano impigliarsi nelle leve dei freni.

Indossare il casco ed allacciarlo correttamente.

E' consigliabile l'utilizzo di guanti protettivi di tipo motociclistico.

Il manubrio va impugnato saldamente con entrambe le mani.

E' molto pericoloso guidare lo scooter con una mano sola.

---

### **Attenzione**

- *Evitare di indossare abiti troppo larghi o lunghi per prevenire situazioni di pericolo.*
  - *Non toccare la marmitta durante la guida e per almeno 10 minuti dopo aver spento il motore.*
  - *Per evitare il pericolo di incendio non parcheggiare in prossimità di sostanze infiammabili o erba secca.*
- 

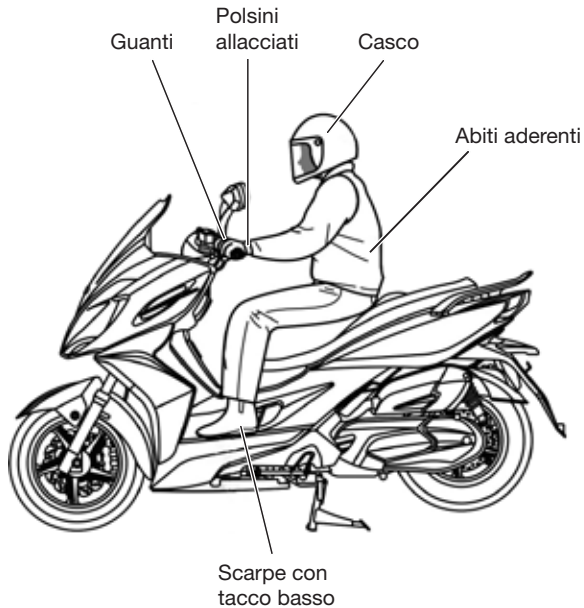

Massimo carico per il vano  
portaoggetti anteriore: 1,5 kg

Massimo carico per il  
vano sottosella: 10 kg



Massimo carico per il gancio  
portaborse: 3 kg

## Metodo di guida

Sedersi in una posizione corretta che permetta di controllare propriamente tutte le funzioni dello scooter.

La sicurezza dei veicoli a due ruote è influenzata dalla posizione di guida. Il conducente deve occupare la parte centrale della sella. Una posizione troppo arretrata provoca un alleggerimento della ruota anteriore che può far sbandare il veicolo.

Evitare manovre brusche che potrebbero far perdere il controllo del veicolo.

Prestare la massima attenzione alle condizioni della strada. In caso di strade con buche ed ondulazioni del manto moderare la velocità ed evitare di irrigidirsi.

---

### Attenzione

*Il manubrio va sempre impugnato saldamente con entrambe le mani, come impone il Codice della Strada. E' molto pericoloso, infatti, guidare lo scooter con una mano sola.*

---

## Carico

Il comportamento del veicolo varia quando vengono trasportati oggetti. Un eccesso di carico può provocare oscillazioni dello sterzo e compromettere la sicurezza di guida.

---

### Attenzione

- Non mettere alcun tipo di strofinaccio tra la carrozzeria ed il motore perché farebbe surriscaldare il motore.
  - Non trasportare oggetti al di fuori degli spazi predisposti per evitare incidenti o danni alla carrozzeria.
-

## **Trasporto passeggero**

Per il trasporto di un passeggero utilizzare esclusivamente la parte posteriore della sella.

Ricordarsi che il conducente ha la responsabilità di istruire il passeggero sulle modalità di salita e discesa dal veicolo.

Inoltre il guidatore è il primo a salire e l'ultimo a scendere dal veicolo al fine di regolare la stabilità e l'equilibrio del veicolo stesso.

### **Salita**

- Il conducente, dopo essere salito sul veicolo tiene entrambi i piedi a terra per mantenere il veicolo in equilibrio.
- Il passeggero sale sempre dal lato sinistro del veicolo, dopo aver estratto e utilizzato l'apposito poggipiedi.

### **Discesa**

- Il conducente, dopo aver arrestato il veicolo, tiene entrambi i piedi appoggiati a terra per mantenere il veicolo in equilibrio.
- Il passeggero scende sempre dal lato sinistro muovendosi con cautela per non sbilanciare il veicolo.



b



ON

c



c



## 2.2 AVVIAMENTO

### Avviamento elettrico

- a Posizionare il veicolo sul cavalletto centrale ed assicurarsi che quello laterale sia ritratto.
- b Girare la chiave di avviamento su "ON".
- c Tirare la leva del freno posteriore e contemporaneamente premere il pulsante di avviamento.

---

#### Attenzione

*Porre sempre lo scooter sul cavalletto centrale quando si avvia il motore.*

---

Questo modello è equipaggiato con un dispositivo di starter automatico. Per avviare il motore non è necessario ruotare il comando dell'acceleratore.

---

#### Attenzione

- Rilasciare il pulsante di avviamento nell'istante in cui il motore si avvia.
  - Non premere il pulsante di avviamento quando il motore è in funzione, altrimenti il motore potrebbe danneggiarsi.
  - Perché il dispositivo di avviamento elettrico funzioni il cavalletto laterale deve essere ritratto, la leva del freno tirata e la luce di arresto si deve accendere.
-

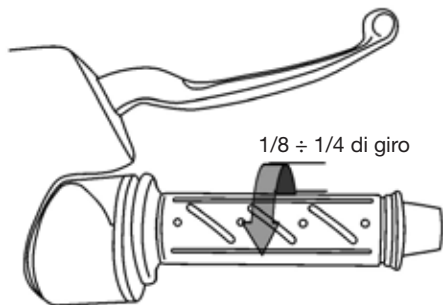

Se dopo 3-4 secondi il motore non si avvia ruotare leggermente la manopola dell'acceleratore ( $1/8 \div 1/4$  di giro).

Nel caso lo scooter sia rimasto fermo per alcuni giorni il motore potrebbe non partire immediatamente. In questo caso è necessario ruotare leggermente l'acceleratore e ripetere la procedura di avviamento più volte.

Per evitare di scaricare la batteria non tenere premuto il pulsante di avviamento per più di 15 secondi consecutivi.

Se il motore non parte entro 15 secondi, rilasciare il pulsante ed attendere 10 secondi circa prima di riprovare ad avviare il motore.

---

#### **Attenzione**

- *Tirare la leva del freno posteriore per evitare che lo scooter possa sfuggire.*
- *I gas di scarico sono altamente tossici. Non avviare mai lo scooter in locali chiusi o non ben ventilati.*

---

#### **Sistema automatico arresto motore**

K-XCT 125i/300i/300i ABS è dotato di un sistema automatico di arresto del motore e interruzione del flusso di carburante nel caso in cui il veicolo si ribalti. Prima di riavviare il motore posizionare la chiave su "OFF" e poi su "ON".



## 2.3 GUIDA

### 1 Togliere lo scooter dal cavalletto centrale

Mantenere tirata la leva del freno posteriore e spingere dal lato sinistro il veicolo in avanti per farlo scendere dal cavalletto centrale.

Il cavalletto centrale si richiude automaticamente.

---

#### *Attenzione*

*Questo modello è equipaggiato con una frizione automatica, non accelerare pertanto sino al momento di partire.*

---

### 2 Salire sullo scooter

Salire sullo scooter dal lato sinistro e sedersi in posizione sicura e confortevole. Mantenere il piede sinistro al suolo per non perdere l'equilibrio.

---

#### *Attenzione*

*Mantenere tirata la leva del freno posteriore fino al momento della partenza.*

---

### 3 Accelerare dolcemente

Rilasciare la leva del freno e ruotare leggermente la manopola dell'acceleratore per mettere in movimento lo scooter.

---

#### *Attenzione*

*Accelerare con la dovuta gradualità per non perdere il controllo dello scooter.*

---

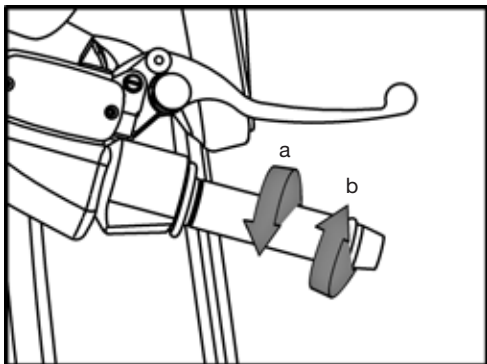

**a Rotazione** La velocità aumenta.

Alla partenza o in prossimità di una salita ruotare la manopola gradualmente per aumentare la potenza erogata dal motore.

**b Ritorno** La velocità diminuisce.

In caso di emergenza il ritorno va effettuato il più rapidamente possibile.

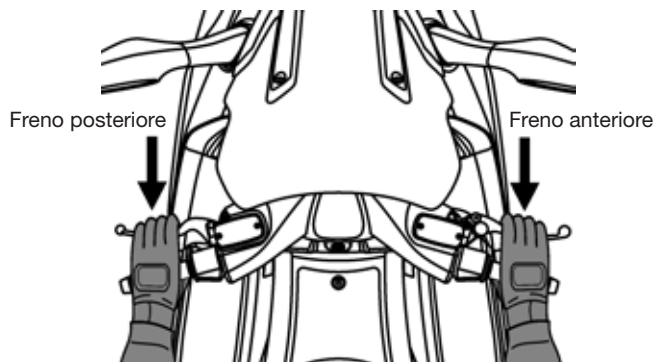

#### 4 Guidare con prudenza

Prima di immettersi nel traffico accendere gli indicatori di direzione e controllare che non sopraggiungano altri veicoli.

#### Una guida corretta prolunga la vita del vostro scooter

- Scaldare il motore prima di partire e moderare la velocità a motore freddo.
- Non accelerare bruscamente.
- Non guidare per lunghi tratti a velocità massima.

Per il miglior controllo dello scooter tirare le leve dei freni progressivamente, leggermente al primo istante e poi mano più intensamente, secondo la necessità.

Quando si azionano i freni la luce di arresto si accende per avvertire i veicoli che seguono.

---

#### Attenzione

*L'uso del solo freno anteriore può far scivolare lo scooter.  
Usare sempre entrambi i freni.*

---

#### Evitare frenate brusche o sterzate improvvise

Se usati bruscamente i freni possono far bloccare le ruote dello scooter e causare una situazione di pericolo.

Frenate brusche e sterzate improvvise possono essere causa di scivolate.

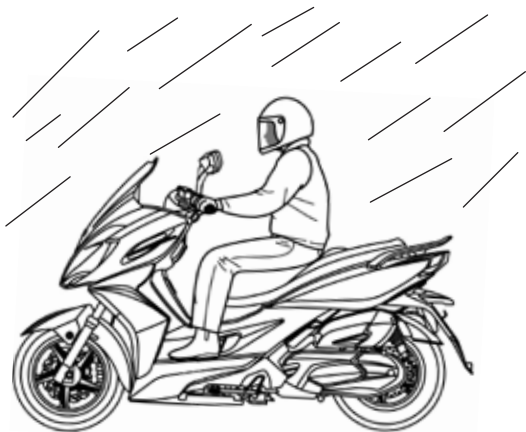

### **Fare attenzione quando la strada è bagnata**

L'aderenza su una strada bagnata è minore che su una strada asciutta e lo spazio di frenata aumenta. Moderare la velocità e prestare la massima attenzione.

### **Moderare la velocità in discesa**

In discesa rilasciare l'acceleratore e ridurre la velocità con leggere frenate intermittenti.

---

### ***Attenzione***

*Evitare l'uso prolungato dei freni, che possono surriscaldarsi e perdere di efficienza.*

---



## 2.4 COME FERMARSI

### 1 In prossimità del punto di fermata

Azionare gli indicatori di direzione, controllare che non stiano sopraggiungendo altri veicoli e fermare lo scooter dolcemente.

Per fermarsi rilasciare la manopola dell'acceleratore e frenare dolcemente con entrambi i freni.

### 2 Quando il veicolo è fermo

Disinserire gli indicatori di direzione e girare la chiave su "OFF" per spegnere il motore.

---

#### *Attenzione*

*Non girare mai la chiave su "OFF" quando lo scooter è in movimento. Il mancato funzionamento dell'impianto elettrico potrebbe provocare situazioni di pericolo.*

---

### **3 Parcheggio**

Scendere dal lato sinistro dello scooter.

Mantenere saldamente il manubrio dello scooter con la mano sinistra e la maniglia del passeggero con la mano destra. Con il piede destro far scendere il cavalletto centrale e contemporaneamente tirare indietro lo scooter con le mani.

Parcheggiare sempre lo scooter su superfici piane ed in posizione tale da non intralciare il traffico. Lo scooter potrebbe cadere se parcheggiato su superfici sconnesse o cedevoli.

### **4 Bloccare lo sterzo ed estrarre la chiave**

Assicurarsi che lo sterzo sia effettivamente bloccato.



## 5 Accorgimenti parcheggio

L'esposizione ai raggi solari, producendo in alcuni casi un forte calore, può danneggiare la strumentazione e la vernice delle plastiche. Piccoli accorgimenti possono evitare questo inconveniente:

- a Se possibile, non parcheggiate lo scooter di fronte al sole.
- b Se necessario, quando il veicolo è parcheggiato al sole, coprire la strumentazione con un panno in modo da proteggerla dai raggi solari filtrati dallo schermo del parabrezza.

---

### *Attenzione*

- *Il danneggiamento di strumentazioni, plastiche, ecc. dovuto al montaggio di parabrezza non originali non è coperto da garanzia.*
  - *Eventuali danni al veicolo dovuti ad un mancato rispetto degli accorgimenti qui specificati non sono coperti da garanzia.*
-

## 2.5 SISTEMA ANTI BLOCCAGGIO ABS (Solo K-XCT 300i ABS)

L'ABS è concepito per prevenire il bloccaggio di entrambe le ruote quando si frena applicando e interrompendo la forza frenante a brevi intervalli.

Quando l'ABS è in funzione (a velocità maggiori di 6 km/h circa) è normale avvertire pulsazioni sulle leve del freno: proseguire normalmente l'azione frenante.

---

### *Attenzione*

- *L'ABS non può compensare condizioni avverse della strada: in caso di liquidi o manto irregolare gli spazi di arresto possono essere superiori a quelli di un sistema tradizionale.*
  - *L'ABS non può controllare il bloccaggio se la ruota scivola lateralmente: quando si sta curvando limitare la forza frenante od evitare di frenare riducendo la velocità prima di entrare in curva.*
  - *L'uso di pneumatici non raccomandati può causare il malfunzionamento dell'ABS e, di conseguenza, un allungamento imprevedibile degli spazi di arresto.*
  - *Quando il voltaggio della batteria è molto basso o se si interrompe l'alimentazione elettrica l'ABS non funziona: in tal caso la spia lampeggerà.*
  - *In caso di malfunzionamento ricordarsi di prestare attenzione a non provocare il bloccaggio delle ruote durante frenate di emergenza. Rivolgersi al più presto ad un' officina autorizzata **KYMCO**.*
-



## 2.6 RODAGGIO

Il periodo di rodaggio è molto importante per l'affidabilità e la durata del veicolo. Seguire scrupolosamente quanto riportato:

- a Durante i primi 500 km non richiedere mai le massime prestazioni del motore, non utilizzare più di 1/2 dell'acceleratore, evitare lunghe percorrenze a velocità elevata ed in salita, soprattutto con il passeggero.
- b Dai 500 ai 1000 km non sorpassare mai i 2/3 di apertura del gas.
- c Dopo i 1000 km aumentare progressivamente la velocità fino ad ottenere le massime prestazioni.

---

### *Attenzione*

- *Assicurarsi di cambiare l'olio motore e l'olio della trasmissione secondo la periodicità specificata nella tavola di manutenzione.*
  - *Durante la fase di rodaggio il motore deve assestarsi e trovare quindi l'accoppiamento idoneo dei vari elementi, può essere normale un consumo di olio più elevato dello standard; controllare con maggior frequenza il livello dell'olio motore di quanto indicato nella tabella di manutenzione del veicolo.*
-





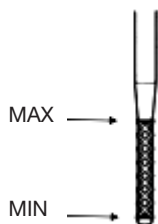

Astina controllo olio

### 3.1 CONTROLLI PRE-GUIDA

È bene abituarsi ad effettuare una breve ispezione dello scooter prima di mettersi alla guida.

Questo controllo quotidiano, oltre ad essere fondamentale per la sicurezza, può evitare danni al veicolo.

Se si riscontra qualche anomalia contattare un punto di assistenza **KYMC**O appena possibile.

#### Controllo olio motore

- a A motore freddo posizionare lo scooter sul cavalletto centrale. Sfilare l'astina di controllo (sul lato destro del veicolo) e pulirla con uno straccio.
- b Inserire l'astina nell'olio fino in fondo (non avvitarla).
- c Sfilare nuovamente l'astina e controllare il livello dell'olio. Se il livello è prossimo al minimo rabboccare olio motore fino a raggiungere il livello massimo.

---

#### Attenzione

- *Far attenzione a non ustionarsi durante il controllo.*
  - *Non superare il livello massimo durante il rabbocco. Un eccesso di olio può causare malfunzionamenti e danneggiamento del motore.*
  - *Il livello dell'olio risulta errato se lo scooter viene parcheggiato su una superficie non piana o se il motore è caldo.*
  - *È a cura del proprietario controllare periodicamente il livello dell'olio motore e rabboccare se necessario. Un normale consumo di olio può comportare un livello insufficiente anche se i tagliandi sono regolarmente eseguiti.*
-



### **Olio consigliato**

Si consiglia di utilizzare esclusivamente olio:  
**PETRONAS SYNTIUM MOTO 4SX 10W-40**

---

### ***Attenzione***

- *Utilizzare olio di qualità non sufficiente provoca perdite di prestazioni e nei casi più gravi danneggiamento del motore.*
  - *Avarie meccaniche provocate dall'uso di olio non adeguato non sono coperte da garanzia.*
-

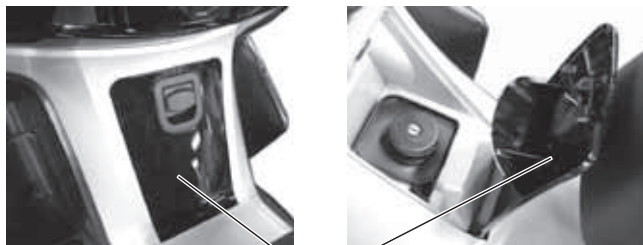

a

Sportellino tappo carburante



b



c

Apertura tappo carburante

## Rifornimento di carburante

Per i dettagli sull'apertura e la chiusura del tappo per il rifornimento carburante si rimanda a pag. 23.

Quando si fa rifornimento di carburante spegnere sempre il motore e porre molta attenzione a non ustionarsi quando il motore è ancora caldo.

Fare attenzione a non rovesciare benzina sul veicolo ed in particolare sul motore e sul tubo di scarico. Se ciò dovesse accadere pulire immediatamente con molta cautela.

Durante il rifornimento non fumare e tenersi lontano da scintille, fiamme libere o altre fonti che potrebbero causare l'accensione del carburante.

Utilizzare sempre il veicolo in un luogo sufficientemente aerato.

Non riempire di benzina il serbatoio oltre il livello massimo.

---

### Attenzione

- *Durante il rifornimento fare molta attenzione a non ustionarsi: il carburante è infatti facilmente infiammabile ed esplosivo.*
  - *Usare sempre benzina verde senza piombo.*
  - *L'utilizzo di carburante non conforme alle specifiche del costruttore comporta l'esclusione dalla garanzia.*
-



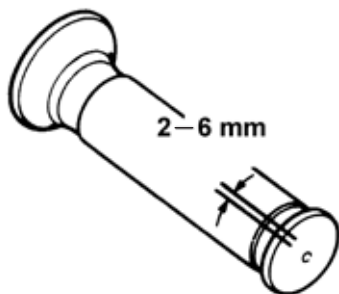

## Controllo acceleratore

Controllare che la manopola dell'acceleratore presenti un gioco libero di 2÷6 mm.

Controllare inoltre che l'apertura sia scorrevole e che la chiusura sia totale ed automatica in tutte le posizioni dello sterzo.

---

### Attenzione

*Il mancato ritorno automatico dell'acceleratore può causare situazioni di pericolo e cadute.*

---

Se necessario registrare il comando dell'acceleratore (pag. 74).

## Controllo sterzo

Muovere il manubrio in avanti, indietro, verso destra e verso sinistra, controllare che non ci siano giochi o parti non fissate correttamente.

Verificare che lo sterzo ruoti liberamente.

Se viene riscontrata qualche anomalia contattare un punto di assistenza **KYMCO** per un controllo.

## Controllo ammortizzatori

Controllare le condizioni degli ammortizzatori anteriori e posteriori premendo verso il basso il manubrio e la sella ripetutamente.

Verificare che gli ammortizzatori non siano troppo cedevoli o poco progressivi.

Controllare eventuali rumori anomali.

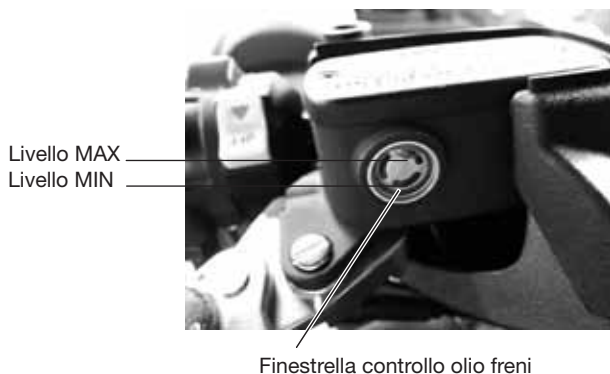

Finestrella controllo olio freni

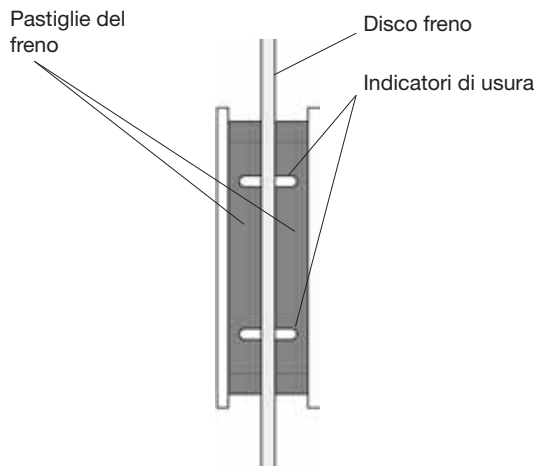

## Controllo freni

### Livello liquido freni a disco anteriore e posteriore

- Mantenere il manubrio in posizione orizzontale e controllare che il livello del liquido nel serbatoio sia compreso tra il massimo e il minimo indicati.
- Se il livello nel serbatoio è prossimo al minimo controllare visivamente l'usura delle pastiglie del freno. Nel caso le pastiglie non siano usurate potrebbero esserci delle perdite nel circuito idraulico. Contattare al più presto un punto di assistenza **KYMCO** per un'ispezione.

### Rabbocco e sostituzione liquido freno a disco

Rivolgersi ad un'officina autorizzata **KYMCO**.

### Controllo usura pastiglie freno

Controllare visivamente lo stato di usura delle pastiglie. Le pastiglie sono da sostituire se non sono più visibili gli indicatori di usura presenti sulle stesse.

### Attenzione

- *Per la sostituzione delle pastiglie freno rivolgersi ad una officina autorizzata **KYMCO**.*
- *Dopo aver sostituito le pastiglie freno azionare più volte la leva freno allo scopo di riposizionare le pastiglie.*



## Regolazione leve freni

Su ogni leva freno è presente un regolatore con quattro posizioni per adattare la posizione della leva stessa alla mano del pilota.

Spingere la leva (1) in avanti e ruotare il regolatore (2) fino ad allineare con la freccia (3) il numero indicato sul regolatore stesso. La distanza della leva dal manubrio può variare da un minimo (posizione 4) ad un massimo (posizione 1).

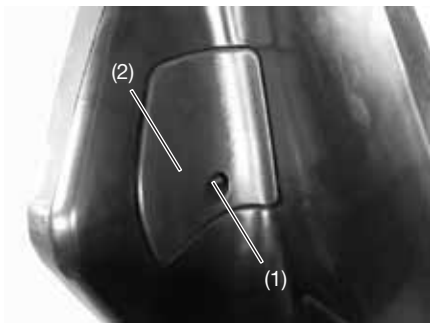

Vite (1); Coperchio (2)

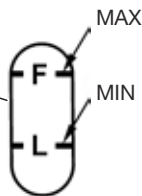
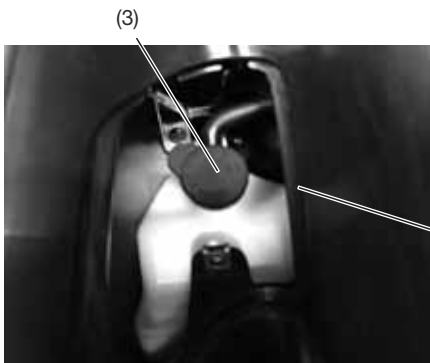

## Controllo liquido refrigerante

- a Parcheggiare lo scooter in piano sul cavalletto centrale.
- b Rimuovere la vite del coperchio (1) e il coperchio del serbatoio (2), situati sullo scudo interno a sinistra.
- c Controllare che il livello del liquido sia compreso tra il livello massimo e quello minimo.

Nel caso il livello sia inferiore al minimo procedere al rabbocco di liquido refrigerante.

### Rabbocco liquido refrigerante

#### Attenzione

*Allo scopo di evitare ustioni non aprire mai il tappo del serbatoio quando il motore è caldo.*

Rimuovere il tappo del serbatoio liquido (3) e rabboccare sino al livello massimo con liquido per impianti di raffreddamento PETRONAS PARAFLU<sup>11</sup> FORMULA EUROPA.

#### Attenzione

*Fare attenzione a non far cadere il liquido refrigerante su superfici verniciate. In caso di contatto lavare abbondantemente con acqua.*

Se il livello del liquido continua a calare nonostante periodici rabbocchi contattare un'officina **KYMCO** per un controllo.



## Controllo luce di arresto

- Girare la chiave su "ON".
- Tirare la leva freno destra e sinistra alternativamente e verificare che la luce si accenda.
- Controllare che il fanale posteriore non sia danneggiato o sporco.

## Controllo indicatori di direzione

- Girare la chiave su "ON".
- Agire sul comando degli indicatori e verificare che le frecce di destra e di sinistra lampeggino.

## Controllo specchi retrovisori

Sedersi sulla sella e regolare gli specchi in modo da avere una corretta visione alle spalle.

Verificare che gli specchi non siano danneggiati o sporchi.



Indicatori di direzione

Chiodi o pezzi  
metallici

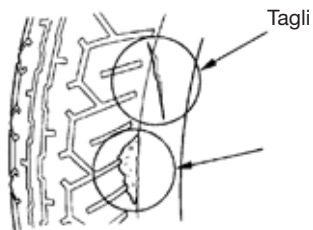
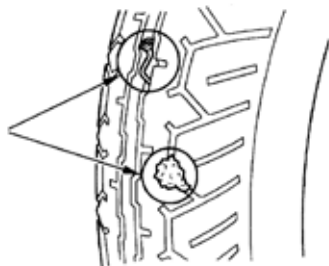

## Controllo pneumatici

Controllare la pressione con un manometro. La misura va effettuata quando il pneumatico è freddo.

### Pressione pneumatici

Ruota anteriore:	2,00 bar ( <i>solo pilota</i> )
	2,00 bar ( <i>pilota e passeggero</i> )
Ruota posteriore:	2,25 bar ( <i>solo pilota</i> )
	2,25 bar ( <i>pilota e passeggero</i> )

- Controllare che nella battistrada dei pneumatici non siano rimasti frammenti metallici, chiodi o ghiaia. Eventualmente rimuoverli.
- Controllare lo stato di usura. Sostituire il pneumatico se presenta usura eccessiva od irregolare.

---

### Attenzione

*Pressione non corretta, usura eccessiva od irregolare del pneumatico riducono la stabilità del veicolo.*

---

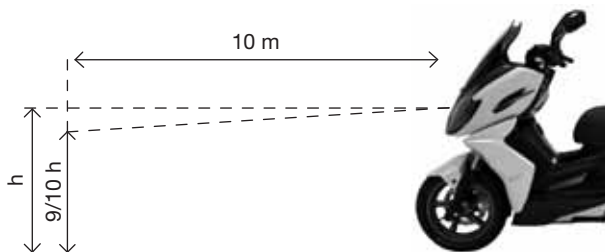

## Controllo fanali

A motore acceso verificare il corretto funzionamento delle luci di posizione anteriore e posteriore, del proiettore abbagliante ed anabbagliante, della luce targa.

Controllare inoltre che i fanali non siano danneggiati o sporchi.

### Regolazione del proiettore anteriore

Sedersi sullo scooter alla distanza di 10 metri da una parete. Accendere il proiettore anabbagliante e misurare l'altezza massima della zona illuminata.

- valore standard altezza da terra:  $9/10$  dell'altezza totale.

Nel caso in cui la regolazione non sia corretta rivolgersi ad un'officina autorizzata **KYMCO**.

## Controllo contachilometri

Verificare che il contachilometri ed il tachimetro funzionino correttamente.

## Controllo avvisatore acustico

Girare la chiave nella posizione "ON", premere il pulsante dell'avvisatore acustico e verificarne il corretto funzionamento.

## Controllo generale

Osservare lo scooter e verificare che non ci siano danni evidenti a parti meccaniche, che il rumore e la fumosità allo scarico non siano eccessivi e che non siano presenti rumori anormali.



## 3.2 MANUTENZIONE PERIODICA

- Per assicurare una guida sicura e confortevole è necessario effettuare con scrupolo le operazioni di manutenzione periodica illustrate.
- Se lo scooter non viene utilizzato per un lungo periodo è necessario effettuare un controllo generale al momento di rimetterlo in funzione.
- Si raccomanda inoltre di effettuare la prima ispezione secondo la periodicità specificata nella tavola di manutenzione o entro il primo mese.

---

### *Attenzione*

- *Rivolgere la massima attenzione alla sicurezza personale durante le operazioni di manutenzione.*
  - *Porre lo scooter sul cavalletto centrale e su una superficie piana.*
  - *Utilizzare utensili adeguati per le operazioni previste.*
  - *Operare sempre a motore spento.*
  - *Dopo essere stato spento il motore rimane caldo per molto tempo. Fare attenzione a non scottarsi.*
- 

### **Lubrificazione generale**

Provvedere periodicamente alla lubrificazione di tutte le parti in scorrimento tra loro.



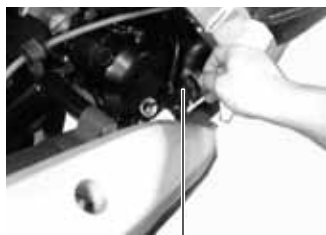

Astina (1)



Vite di drenaggio (2)



(3)

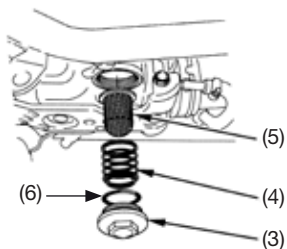

## Sostituzione olio motore e filtro

Sostituire l'olio motore alle scadenze indicate nella tavola di manutenzione.

### Quantità olio motore

Alla sostituzione e cambio filtro:

K-XCT 125i 1,0 lt

K-XCT 300i/300i ABS 1,3 lt

### Sostituzione olio K-XCT 125i

- a Parcheggiare lo scooter in piano sul cavalletto centrale.
- b Togliere l'astina di controllo (1).  
Mettere un recipiente sotto la vite di drenaggio (2) (situata sotto il carter sinistro) per raccogliere l'olio esausto.
- c Rimuovere la vite di drenaggio e la relativa rondella per far fluire l'olio. L'olio fuoriesce meglio a motore caldo.
- d Pulire la vite di drenaggio (2) e reinstallarla con la relativa rondella, serrandola con cura.

---

### Attenzione

*Attenzione a non ustionarsi con l'olio bollente.*

---

- e Mettere un recipiente sotto il carter motore destro e rimuovere il tappo del filtro a reticella (3); la molla (4) ed il filtro stesso (5) usciranno dalla loro sede dopo aver rimosso il tappo.
- f Pulire il filtro a reticella.
- g Verificare che l'O-ring (6) sia in buone condizioni.

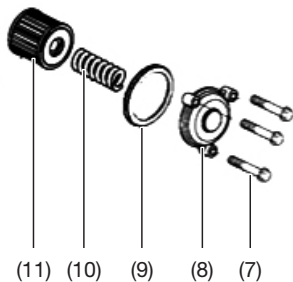
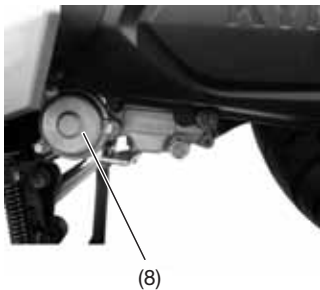

- h Installare il filtro a reticella, la molla ed il tappo serrandolo con cura.
- i Rimuovere le viti (7), il tappo del filtro a cartuccia (8), l'O-ring (9), la molla (10) ed il filtro stesso (11). Lasciare drenare l'olio rimasto e gettare il vecchio filtro olio.
- l Verificare che l'O-ring del tappo (9) sia in buone condizioni.
- m Installare con cura il nuovo filtro olio a cartuccia (11).
- n Prima di serrare il tappo del filtro applicare un sottile strato di olio motore sull'O-ring del tappo stesso (9).

---

#### **Attenzione**

*Esigere ed usare solo ricambi originali **KYMC**O e i lubrificanti consigliati.*

---

- o Rabboccare 1,0 lt di PETRONAS SYNTIUM MOTO 4SX 10W-40
- p Reinscrivere e serrare a mano l'astina di controllo.
- q Scaldare il motore. Ricontrollare il livello dell'olio (come spiegato a pag. 56) dopo aver spento e raffreddato il motore. Assicurarsi che non ci siano perdite di olio.

---

#### **Attenzione**

*Non disperdere olii esausti nell'ambiente.*

---

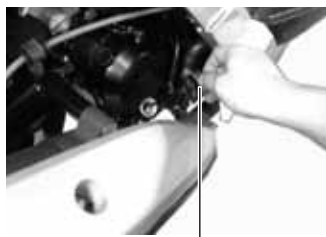

Astina (1)

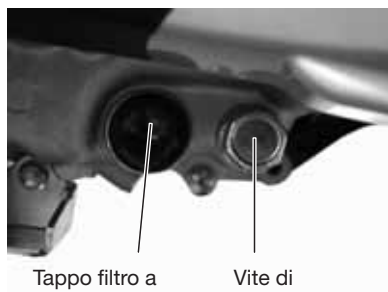

Tappo filtro a reticella (3)

Vite di drenaggio (2)

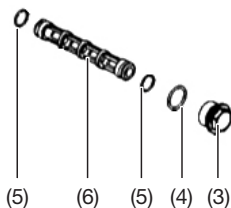

## Sostituzione olio K-XCT 300i/ 300i ABS

- a Parcheggiare lo scooter in piano sul cavalletto centrale.
- b Togliere l'astina di controllo (1).  
Mettere un recipiente sotto la vite di drenaggio (2) per raccogliere l'olio esausto (la vite di drenaggio si trova sotto il carter sinistro).
- c Rimuovere la vite di drenaggio e la relativa rondella per far fluire l'olio. L'olio fuoriesce meglio a motore caldo.
- d Pulire la vite di drenaggio e reinstallarla con la relativa rondella, serrandola con cura.

---

### Attenzione

*Attenzione a non ustionarsi con l'olio bollente.*

---

- e Rimuovere il tappo del filtro a reticella (3); gli O-ring (4, 5) ed il filtro stesso (6) usciranno dalla loro sede dopo aver rimosso il tappo.
- f Pulire il filtro a reticella.
- g Verificare che gli O-ring siano in buone condizioni.
- h Installare il filtro a reticella, gli O-ring ed il tappo serrandolo con cura.

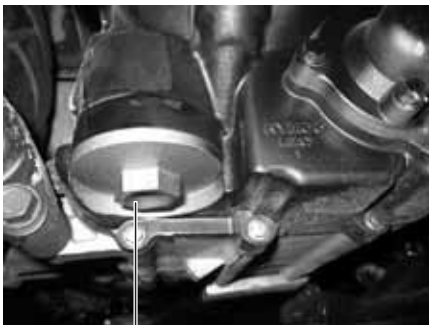

Tappo filtro a cartuccia (7)

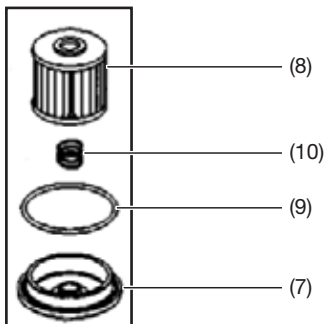

- i Rimuovere il tappo del filtro a cartuccia (7), l'O-ring (9), la molla (10) ed il filtro stesso (8). Lasciare drenare l'olio rimasto e gettare il vecchio filtro olio.
- l Verificare che l'O-ring del tappo (9) sia in buone condizioni.
- m Installare con cura il nuovo filtro olio a cartuccia (8) e la molla (10).
- n Prima di serrare il tappo del filtro applicare un sottile strato di olio motore sull'O-ring del tappo stesso (9).

---

#### **Attenzione**

*Esigere ed usare solo ricambi originali KYMCO e i lubrificanti consigliati.*

---

- o Rabboccare 1,3 lt di PETRONAS SYNTIUM MOTO 4SX 10W-40.  
Controllare il livello come indicato a pag. 56.
- p Reinsерire e serrare a mano l'astina di controllo.
- q Scaldare il motore. Ricontrollare il livello dell'olio dopo aver spento e raffreddato il motore. Assicurarsi che non ci siano perdite di olio.

---

#### **Attenzione**

*Non disperdere olii esausti nell'ambiente.*

---



Coperchio filtro aria

Viti dell'elemento filtrante

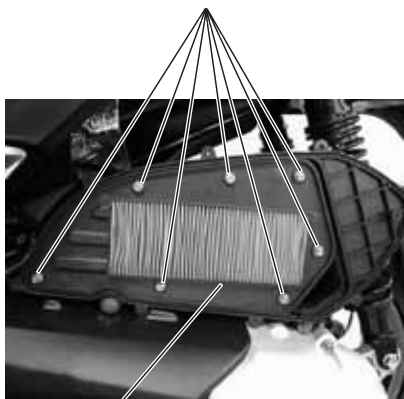

Elemento filtrante

## Ispezione filtro aria

Polvere e sporco nel filtro aria causano perdita di prestazioni, aumento del consumo e delle emissioni inquinanti. Aprire la scatola filtro aria e controllare lo stato dell'elemento filtrante. Pulirlo o sostituirlo secondo quanto indicato nella tavola di manutenzione.

### Pulizia

- a Togliere le viti del coperchio e rimuoverlo.
- b Togliere le 7 viti che fissano l'elemento filtrante e rimuoverlo.
- c Pulire l'elemento filtrante con aria compressa.

Installare in senso inverso allo smontaggio.

---

### Attenzione

- *Non utilizzare benzina per la pulizia del filtro aria perché facilmente infiammabile.*
  - *Se il filtro aria non è installato propriamente il motore aspira polvere e sporczia. Questo pregiudica la durata del motore nel tempo.*
-



Vite drenaggio



Vite di carico



Vite drenaggio



Vite di carico

## Sostituzione olio trasmissione

Sostituire l'olio della trasmissione alle scadenze indicate nella tavola di manutenzione.

Utilizzare olio per trasmissioni PETRONAS TUTELA TRANSMISSION MATRYX MOTO.

- a Parcheggiare il veicolo su un terreno piano.
- b Mettere un recipiente sotto il carter sinistro per raccogliere l'olio esausto.
- c Rimuovere la vite di drenaggio (situata sulla parte inferiore del lato sinistro del veicolo) e la vite di carico (situata dietro l'ammortizzatore posteriore sinistro), ruotare lentamente la ruota posteriore per fare colare completamente l'olio.
- d Pulire la vite di drenaggio e rimontarla, dopo aver inserito l'apposita rondella, avvitandola con cura.
- e Utilizzando una siringa graduata inserire la corretta quantità di olio e serrare con cura la vite di carico dopo aver inserito l'apposita rondella.

---

### Attenzione

- *Nel caso in cui la rondella sia danneggiata sostituirla con una nuova.*
  - *Assicurarsi che nessun oggetto entri inavvertitamente nel carter trasmissione.*
-



### Quantità di olio

K-XCT 125i 0,12 lt

K-XCT 300i/300i ABS 0,21 lt

### Specifiche olio

Olio per trasmissioni PETRONAS TUTELA  
TRANSMISSION MATRYX MOTO.

---

### Attenzione

- *Non disperdere olii esausti nell'ambiente.*
  - *E' necessario sostituire l'olio della trasmissione con maggiore frequenza rispetto a quanto indicato nella tavola di manutenzione qualora si guidi spesso su strade bagnate, su lunghe distanze o con carico elevato.*
-

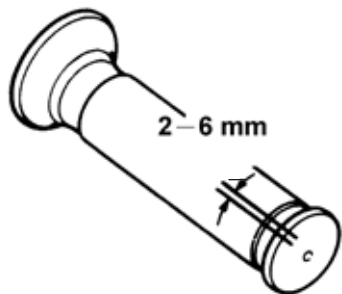

## Regolazione acceleratore

Nel caso in cui la manopola dell'acceleratore non presenti un gioco libero di 2-6 mm (come indicato a pag. 59) è necessaria la regolazione come di seguito descritto:

- a Fare scorrere il manicotto di gomma (1) per scoprire la vite di regolazione (2).
- b Allentare il controdado (3).
- c Ruotare la vite di regolazione (2) fino ad ottenere il corretto gioco libero.
- d Serrare il controdado (3) e reinstallare il manicotto di gomma (1).

---

### Attenzione

- Assicurarsi che, con il veicolo sul cavalletto centrale, si verifichi il ritorno automatico della manopola dell'acceleratore anche ruotando lo sterzo nelle varie posizioni, garantendo così il minimo del motore.
  - Il mancato ritorno automatico dell'acceleratore può causare situazioni di pericolo e cadute.
- 



Controdado (3)

Vite di regolazione (2)

Manicotto in  
gomma (1)



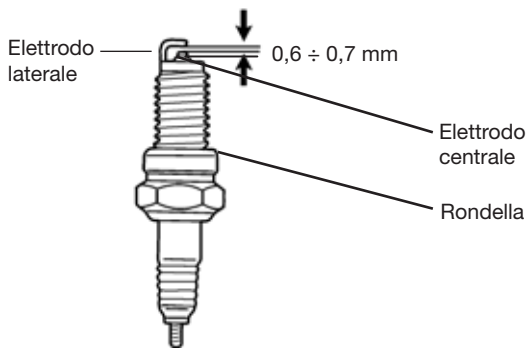
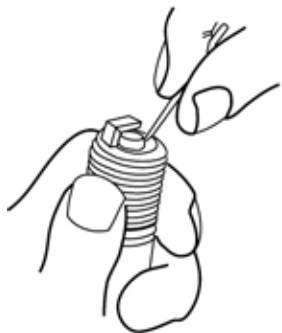

## Ispezione candela

Per effettuare per l'ispezione è necessario:

- a Rimuovere la pipetta candela.
- b Utilizzare l'apposita chiave fornita con il veicolo per smontare la candela.

### Pulizia

Pulire accuratamente gli elettrodi della candela con una spazzola metallica o con carta abrasiva fine.

### Attenzione

*La presenza di depositi sugli elettrodi o l'eccessiva distanza tra questi può provocare problemi di accensione.*

### Regolazione

Regolare la distanza tra gli elettrodi della candela piegando leggermente l'elettrodo laterale.

### Specifiche candela

NGK - CR7E

Distanza tra gli elettrodi: 0,6 ÷ 0,7 mm

### Attenzione

- *L'utilizzo di una candela differente da quella specificata può provocare gravi avarie meccaniche.*
- *Quando si smonta la candela attenzione a non scottarsi.*
- *Per rimontare la candela, prima avvitarla a mano, poi serrarla con la chiave candela.*

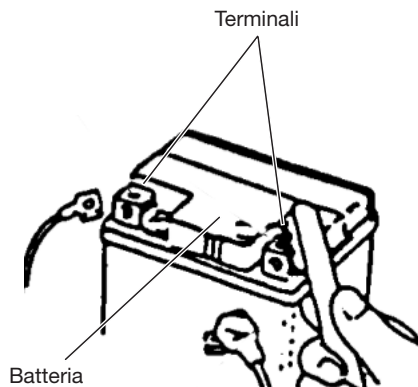

## Ispezione batteria

Questo veicolo adotta una batteria di tipo sigillato che non richiede rabbocchi di acqua distillata.

### Attenzione

- *Non togliere mai i tappi degli elettrodi.*
- *La batteria genera gas esplosivi. Tenerla quindi lontano da fiamme e scintille.*
- *All'interno della batteria è contenuto un acido. Tenerla fuori dalla portata di bambini e maneggiarla con prudenza.*

### Pulizia terminali

- a Aprire il vano di accesso alla batteria (nel vano sottosella).
- b Controllare lo stato dei terminali. Se i terminali sono ossidati smontare la batteria e pulirli con una spazzola metallica.
- c Dopo aver pulito i terminali applicarvi un leggero strato di grasso prima di rimontare la batteria.

### Attenzione

- *Girare la chiave su "OFF" prima di accedere alla batteria.*
- *Quando la batteria viene smontata il terminale negativo (verde) va scollegato prima di quello positivo (rosso), quando viene rimontata va collegato prima il positivo.*
- *Serrare propriamente i dadi dei terminali.*

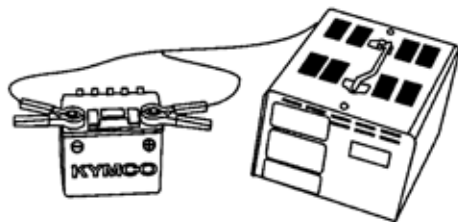

### Conservazione della batteria

La batteria tende naturalmente a scaricarsi se non viene periodicamente caricata. Inoltre quando si scarica completamente avvengono all'interno della batteria reazioni chimiche che la danneggiano in modo irreparabile.

---

#### Attenzione

- *In caso il veicolo non venga utilizzato per più di 15 giorni la batteria va smontata, caricata mensilmente e conservata in un luogo fresco. Se la batteria viene lasciata sul veicolo scollegare l'elettrodo negativo.*
  - *Se il veicolo viene tenuto inutilizzato per lunghi periodi senza prendere adeguate precauzioni la batteria si danneggia. Tale danno non è coperto da garanzia.*
-



Vano portafusibili

Specifiche fusibili  
K-XCT 125i/300i

Servizi	15 A
Accensione e motore	10 A
Ventola	10 A
Ricarica	30 A
Luci	15 A

Specifiche fusibili  
K-XCT 300i ABS

Servizi	15 A
Controlli motore	15 A
Centralina ABS	25 A
Ricarica	30 A
Luci	15 A
ABS motore	40 A

## Sostituzione fusibili

Ruotare la chiave su "OFF" prima di controllare se il fusibile è bruciato.

Per le specifiche tecniche fare riferimento a quanto riportato sui fusibili stessi e sostituire sempre con fusibili equivalenti.

### Sostituzione

- Ricercare la causa che ha fatto bruciare il fusibile prima di sostituirlo.
- Aprire il vano porta fusibili, che si trova nel vano batteria, e rimuovere il fusibile.
- Utilizzare sempre ricambi originali quando si sostituiscono componenti elettrici.
- Far attenzione a non far scorrere acqua nel vano fusibili quando si lava il veicolo.

### Attenzione

- *Dopo aver installato il fusibile controllare che i terminali non siano laschi, causa questa di malfunzionamenti dell'impianto elettrico.*
- *Fusibili con caratteristiche diverse da quelle indicate possono causare danni all'impianto elettrico.*



Cavalletto laterale (chiuso)



Cavalletto laterale (estratto)

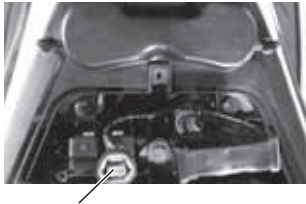

Connettore di diagnosi

## Ispezione cavalletto laterale

Verificare che la molla non sia danneggiata o che non abbia perso tensione e che il cavalletto si possa muovere senza impedimento.

Verificare lo spegnimento del motore con il cavalletto laterale abbassato:

- a Posizionare lo scooter sul cavalletto centrale.
- b Tenere alzato il cavalletto laterale e accendere il motore.
- c Abbassare il cavalletto laterale: il motore si deve spegnere.

Nel caso in cui questo sistema non funzionasse rivolgersi ad un'officina autorizzata **KYMCO**.

## Connettore diagnosi sistema alimentazione

Il connettore di diagnosi è situato a sinistra della batteria; servirà all'officina autorizzata **KYMCO** per l'ispezione del sistema di alimentazione ad iniezione.



### 3.3 IN CASO DI GUASTO

Nel caso si verificasse qualsiasi tipo di problema o irregolarità nel funzionamento del veicolo è buona norma recarsi tempestivamente presso un punto di assistenza **KYMCO** dove sono disponibili i ricambi originali **KYMCO** che assicurano un livello di qualità adatto al veicolo (oltre alla validità della garanzia).

## TAVOLA DI MANUTENZIONE

	A primi 300 km	TIPO A ogni 4000 km	TIPO B ogni 8000 km	Ispezioni pre-guida
Olio motore controllo	•	Controllare ogni 500 km		•
Olio motore sostituzione	<b>S</b>	<b>S</b>	<b>S</b>	
Filtro olio a cartuccia	<b>S</b>	<b>S</b>	<b>S</b>	
Filtro olio a reticella		•	•	
Candela		•	<b>S</b>	
Iniezione elettronica			•	
Cavo acceleratore	•	•	•	•
Filtro aria*		•	<b>S</b>	
Gioco valvole		•	•	
Liquido refrigerante	•	Sostituire ogni 2 anni		•
Cinghia trasmissione		•	<b>S (16)</b>	
Rulli centrifughi		•	•	
Frizione		•	•	
Olio trasmissione	<b>S</b>	•	<b>S</b>	
Fluido freni	•	Sostituire ogni 2 anni		•
Freni	•	•	•	•
Filtro benzina			•	
Viti e dadi	•	•	•	
Cuscinetti di sterzo	•	•	•	•
Pneumatici	•	•	•	•
Batteria		•	•	

(•) Controllo. Inclusa anche pulizia, registrazione, riparazione o sostituzione  
**(S)** Sostituzione **S (16)** Sostituire ogni 16000 km  
 (\*) Sostituire più spesso se il veicolo viene utilizzato su strade polverose

- A** ABS, 52  
Acceleratore:  
    controllo: 59  
    regolazione, 74  
Accessori e modifiche, 33  
Ammortizzatori posteriori: regolazione, 32  
Avviamento elettrico, 43  
Avvisatore acustico, 26
- B** Batteria, 76  
Bloccasterzo, 21  
Blocchetto multifunzione, 20
- C** Candela, 75  
Carburante, 58  
    Tappo rifornimento, 23  
Carico, 41  
Cavalletto centrale, 30  
Cavalletto laterale, 31, 79  
Comando indicatori di direzione, 25  
Contachilometri, 15  
Controlli pre-guida, 56
- E** Etichette, 5
- F** Filtro aria, 71  
Freccie, Vedi Comando indicatori di direzione  
Freni: controlli e regolazione, 60-61  
Fusibili, 78
- G** Gancio portaborse, 29  
Gancio portacasco, 29
- I** Indicatore livello carburante, 17  
Indicatore manutenzione  
    "OIL SERVICE", 15  
Interruttore arresto motore, 24  
Interruttore luci, 24
- L** Liquido refrigerante, 62  
Luci, 24-25  
    regolazione, 65
- M** Manutenzione periodica, 81
- N** Numero di motore, 4  
Numero di telaio, 3
- O** Olio motore:  
    controllo, 56  
    sostituzione, 67  
Olio trasmissione, 72  
Orologio, 18
- P** Parcheggio, 51  
Pastiglie freno, 60  
Pneumatici:  
    dimensioni, Vedi Schede tecniche  
    pressione e controllo, 64



Poggiapiedi passeggero, 30  
Presà 12 V, 27  
Pulsante avviamento, 24

**R** Rodaggio, 53

**S** Schede tecniche, 35-37

Sella,

serratura, 22

vano sottosella, 28

Spia abbaglianti, 15

Spia ABS, 17

Spia controllo iniezione, 15

Spia pressione olio, 17

Spia ricarica batteria, 17

Strumentazione, 14

**T** Tachimetro, 15

Targhetta del costruttore, 12

Tavola di manutenzione, 81

**V** Vano portaoggetti anteriore, 27



raccomanda

APPLICAZIONI APPLICATIONS	PRODOTTI ORIGINALI ORIGINAL PRODUCTS	
OLIO MOTORE ENGINE OIL	<b>PETRONAS</b> <b>SYNTIUM</b> <i>moto</i>	<b>4SX 10W-40 (4 TEMPI)</b> <b>2SX (2 TEMPI)</b>
RAFFREDDAMENTO MOTORE COOLING SYSTEM	<b>PETRONAS</b> <b>Parafllu</b> <sup>11</sup>	<b>FORMULA EUROPA</b>
OLIO TRASMISSIONE TRANSMISSION OIL	<b>PETRONAS</b> <b>TUTELA</b> <sup>®</sup> TRANSMISSION	<b>MATRYX MOTO</b>
FRENI BRAKES	<b>PETRONAS</b> <b>TUTELA</b> <sup>®</sup> BRAKE FLUID	<b>DOT 5.1 MOTO</b>



raccomanda  
lubrificanti originali

**PETRONAS**  
**SYNTIUM** *moto*





44040287