

# MANUALE USO E MANUTENZIONE



**TM 2 TEMPI**  
**85 - 100 - 125 - 144 cc.**

**2012**

TM RACING  
USA e CONSIGLIA





# IMPORTANTE

TI RACCOMANDIAMO DI LEGGERE CON MOLTA ATTENZIONE TUTTO IL PRESENTE MANUALE PRIMA DI INIZIARE AD USARE LA TUA MOTO TM. CONTIENE MOLTE INFORMAZIONI E SUGGERIMENTI CHE TI RENDERANNO L'USO E LA MANUTENZIONE DELLA MOTO PIU' FACILI E SICURI.

NEL TUO SPECIFICO INTERESSE FAI ATTENZIONE IN PARTICOLARE ALLE AVVERTENZE CONTRASSEGNALE NEL SEGUENTE MODO:



## **PERICOLO**

L'INOSSERVANZA DI QUESTO AVVISO METTE A RISCHIO LA VITA!



## **AVVERTIMENTO**

L'INOSSERVANZA DI TALE AVVERTIMENTO POTREBBE CAUSARE DANNI A PARTI DELLA MOTOCICLETTA O RENDERLA NON PIU' SICURA ALL'USO.

Per favore annota nei sottostanti riquadri i numeri di matricola della tua motocicletta.

Nel momento in cui è necessario mettersi in comunicazione con TM per eventuali parti di ricambio, richiesta aggiornamenti o segnalazione di problemi indicare modello, cilindrata, anno di realizzazione e soprattutto numero di matricola del telaio e numero di matricola del motore.

**MATRICOLA TELAIO**

**MATRICOLA MOTORE**

**MATRICOLA CHIAVE**

**TIMBRO DEL CONCESSIONARIO**

La TM si riserva il diritto di eseguire cambiamenti senza preavviso. Le specifiche possono variare da paese a paese. Tutte le indicazioni sono valide salvo errori ortografici e di stampa.

## **Caro Cliente TM,**

Ci congratuliamo con te per aver scelto una moto TM.

La TM è una moto sportiva e moderna che ti darà sicuramente molte soddisfazioni se la tratterai secondo le prescrizioni contenute nel presente manuale. **Prima di mettere in funzione la tua motocicletta TM per la prima volta, devi assolutamente leggere con attenzione il presente manuale per prendere conoscenza delle norme di uso e delle caratteristiche della tua nuova motocicletta.**

**Solo in questa maniera saprai come regolare la moto per adattarla nel modo migliore alle tue caratteristiche personali e come proteggerti da eventuali danni. Questo manuale inoltre contiene importanti informazioni sulla manutenzione della tua nuova moto.**

Il presente manuale è basato sulle informazioni più recenti del prodotto disponibili al momento della stampa. Ulteriori variazioni dovute ad un successivo sviluppo costruttivo delle motociclette sono comunque possibili. Questo manuale è parte integrante della moto, deve essere consegnato al cliente al momento dell'acquisto della moto e deve restare con la moto qualora questa venisse rivenduta.

Ti facciamo notare espressamente che le operazioni contrassegnate con (A) nel capitolo "Manutenzione telaio e motore" devono essere eseguite da un'officina specializzata TM. Se tali operazioni di manutenzione dovessero essere necessarie nel corso di un eventuale impegno agonistico, esse dovranno essere eseguite da un meccanico qualificato.

**Per la tua sicurezza utilizza solo ricambi ed accessori originali TM.  
TM non si assume alcuna responsabilità per l'uso di altri prodotti e per i danni da essi derivati.**

Ti raccomandiamo di rispettare rigorosamente il periodo di rodaggio e gli intervalli d'ispezione e di manutenzione prescritti. Solo l'osservanza precisa di queste norme permetterà di prolungare la durata della tua motocicletta. Fai eseguire le revisioni e le riparazioni solo da un'officina specializzata TM. Per qualsiasi informazione o richiesta rivolgiti ad un'officina specializzata TM che si appoggerà all'importatore TM.

Si ricorda inoltre che su internet all'indirizzo: [www.tmracing.it](http://www.tmracing.it) sono disponibili numerosi dati tecnici ed informazioni sulle moto TM.

Il motociclismo è uno sport meraviglioso che potrai godere con la tua moto TM. Ricorda sempre però di rispettare l'ambiente e le altre persone. Usa la tua moto con cautela e prudenza sempre, nell'interesse di tutti e per salvaguardare il futuro del nostro sport.

Buon divertimento con la tua moto TM!

**TM RACING S.p.A.  
Via Fano 6 - 61122 PESARO  
ITALY**

TM SI RISERVA DI APPORTARE MODIFICHE DI COSTRUZIONE E DI ESECUZIONE.

# AVVERTENZE IMPORTANTI SU GARANZIA LEGALE E GARANZIA COMMERCIALE

Le motociclette sportive TM sono progettate e realizzate in maniera tale da sopportare le sollecitazioni riscontrabili in normali impieghi stradali e agonistici.

Le motociclette da competizione sono conformi ai regolamenti delle rispettive categorie attualmente in vigore presso le più importanti federazioni motociclistiche internazionali.

L'osservanza scrupolosa delle prescrizioni di controllo, manutenzione e taratura di motore e parte ciclistica della moto, indicate nel manuale d'uso, è indispensabile per il buon funzionamento e per evitare un'usura prematura delle parti della moto stessa.

Un'errata taratura del motore o della parte ciclistica può inoltre compromettere l'incolumità propria ed altrui.

Le operazioni di manutenzione prescritte nella "Tabella manutenzione e lubrificazione" devono assolutamente essere eseguite presso un'officina specializzata TM alle scadenze previste, altrimenti decade ogni diritto di garanzia.

Nel momento in cui è necessario mettersi in comunicazione con TM per eventuali parti di ricambio, richiesta aggiornamenti o segnalazione di problemi indicare modello, cilindrata, anno di realizzazione e soprattutto numero di matricola del telaio e numero di matricola del motore.

I carburanti e lubrificanti devono essere quelli prescritti nel manuale di uso e manutenzione e devono essere utilizzati come da programma di manutenzione. Sono ammessi prodotti di altre marche purchè abbiano specifiche equivalenti.

In caso di danni diretti e conseguenti causati da manipolazioni o modifiche alla motocicletta non può essere fatto valere alcun diritto di garanzia legale.

L'uso della moto in condizioni estreme, ad esempio su terreno molto fangoso e bagnato, può portare ad un'usura superiore alla norma di componenti come gli organi di trasmissione o i freni. E' quindi possibile che la manutenzione o la sostituzione di alcuni parti sia necessaria prima del limite normalmente previsto dal programma di manutenzione.

## **I MODELLI MX E SMX NON SONO AMMESSI ALL'USO SU STRADE PUBBLICHE.**

I modelli 125, 144 nelle versioni END, SMR ed SMM sono ammessi all'uso stradale solo nella versione omologata invariata (depotenziata). **Senza questa limitazione della potenza (cioè depotenziati) questi modelli sono ammessi solo all'uso in fuoristrada, ma non alla circolazione stradale.**

I modelli END sono concepiti per gare di resistenza fuoristradistiche (Enduro) e non sono adatti ad un uso crossistico.

I modelli 85 e 100 non sono ammessi all'uso stradale.

	Pagina		Pagina
<b>POSIZIONE DEI NUMERI DI MATRICOLA</b> .....	<b>7</b>	Manutenzione della catena .....	44
Numero di matricola telaio .....	8	Usura della catena .....	45
Numero di matricola motore .....	8	Indicazioni di base per i freni a disco TM .....	45
<b>ORGANI DI COMANDO</b> .....	<b>9</b>	Pompa freno anteriore NISSIN .....	46
Leva della frizione pompa BREMBO .....	10	Pompa freno anteriore BREMBO Radiale (SMR/SMM).....	47
Leva freno anteriore pompa NISSIN .....	10	Controllo pastiglie freno anteriore .....	47
Leva freno anteriore pompa BREMBO Radiale (SMR/SMM) .....	10	Sostituzione pastiglie freno anteriore .....	48
Tachimetro elettronico digitale (END).....	11	Modifica posizione base del pedale freno posteriore .....	49
Tachimetro elettronico digitale (SMR/SMM).....	11	Controllo livello liquido freno posteriore .....	49
Bottone di massa (MX) .....	12	Rabbocco liquido freno posteriore .....	49
Interruttore a combinazione (END) .....	12	Controllo pastiglie freno posteriore .....	50
Deviatore luci (SMR/SMM).....	13	Sostituzione pastiglie freno posteriore .....	50
Interruttore selezione mappe .....	13	Smontaggio e montaggio ruota anteriore .....	50
Blocchetto chiave di accensione .....	14	Smontaggio e montaggio ruota posteriore (tutti tranne SMM) .....	51
Tappo serbatoio .....	14	Smontaggio e montaggio ruota posteriore (SMM) .....	52
Rubinetto del carburante .....	14	Controllo tensione raggi .....	52
Comando arricchitore (starter a freddo) .....	14	Pneumatici, pressione pneumatici .....	53
Comando regolazione minimo .....	15	Controllo / regolazione distanza sensore magnetico tachimetro .....	53
Pedale del cambio .....	15	Batteria (SMR e SMM) .....	54
Pedale di avviamento .....	15	Carica batteria .....	54
Pedale freno .....	15	Faro alogeno (END).....	55
Cavalletto laterale .....	16	Faro alogeno (SMR) .....	56
Fissaggio per percorso fuoristrada .....	16	Faro CICLOPE (SMM) .....	57
Regolazione forcella in compressione .....	16	Fanalino posteriore a LED (END) .....	58
Regolazione forcella in estensione .....	17	Fanalino posteriore (SMR/SMM) .....	58
Regolazione ammortizzatore in compressione .....	17	Indicatore di direzione (END/SMR/SMM) .....	58
Regolazione ammortizzatore in estensione .....	18	Raffreddamento .....	59
Bloccasterzo .....	19	Controllo livello liquido di raffreddamento .....	60
<b>CONSIGLI ED AVVERTENZE GENERALI PER LA</b>		Scarico, riempimento e spurgo sistema di raffreddamento .....	60
<b>MESSA IN SERVIZIO DELLA MOTOCICLETTA</b> .....	<b>21</b>	Sostituzione materiale di riempimento silenziatore di scarico .....	60
Indicazioni per la prima messa in funzione .....	21	Pulizia filtro aria .....	61
Istruzioni di rodaggio .....	21	Pompa frizione idraulica BREMBO .....	62
<b>ISTRUZIONI PER L'USO</b> .....	<b>23</b>	Spurgo frizione idraulica .....	62
Controllo prima di ogni messa in funzione .....	24	Regolazione comando a cavo del gas .....	62
Avviamento del motore a freddo .....	25	Informazioni carburatore .....	63
Rimedio in caso di motore "ingolfato" .....	26	Definizioni e funzionamento di un carburatore per un motore 2T .....	63
Partenza .....	26	Controllo livello carburante (altezza galleggiante) .....	64
Cambiare le marce, accelerare, rallentare .....	26	Indicazioni di base sull'usura del carburatore .....	64
Frenare .....	28	Svuotamento vaschetta carburatore .....	65
Arresto e parcheggio .....	28	Controllo livello olio trasmissione .....	65
Miscela .....	29	Olio trasmissione .....	66
<b>TABELLA MANUTENZIONE E LUBRIFICAZIONE</b> .....	<b>31</b>	Sostituzione olio trasmissione .....	66
<b>MANUTENZIONE TELAIO E MOTORE</b> .....	<b>37</b>	Controllo pacco lamellare .....	66
Controllo cuscinetti di sterzo e registrazione gioco .....	38	Valvola di scarico TMEES (125 END/MX) .....	67
Viti di sfriato forcella telescopica .....	39	Controllo Tensione cavi comando valvola .....	67
Pulizia raschiapolvere forcella telescopica .....	39	<b>DIAGNOSI DEI PROBLEMI</b> .....	<b>69</b>
Taratura base della ciclistica in base al peso pilota .....	40	<b>PULIZIA</b> .....	<b>71</b>
Taratura ammortizzatore e controllo molla .....	40	<b>PRECAUZIONE PER L'USO INVERNALE</b> .....	<b>71</b>
Determinazione abbassamento statico ammortizzatore .....	40	<b>CONSERVAZIONE</b> .....	<b>71</b>
Determin. abbassam. in ordine di marcia ammortizzatore .....	41	Rimessa in funzione dopo la pausa stagionale .....	71
Controllo taratura base forcella telescopica .....	41	<b>DATI TECNICI - MOTORE</b> .....	<b>72</b>
Variatione precarico forcella telescopica .....	41	<b>SETTAGGIO CARBURATORI</b> .....	<b>74</b>
Sostituzione molle forcella .....	42	<b>COPPIE DI SERRAGGIO MOTORE</b> .....	<b>75</b>
Variatione precarico molla ammortizzatore .....	42	<b>DATI TECNICI CICLISTICA</b> .....	<b>76</b>
Leveraggio sospensione posteriore .....	43	<b>INDICE ALFABETICO</b> .....	<b>78</b>
Controllare la tensione della catena .....	43	<b>SCHEMA ELETTRICO</b> .....	appendice
Correzione tensione catena (tutti tranne SMM) .....	43	<b>TMEES Montaggio e regolazione</b> .....	appendice
Correzione tensione catena (SMM) .....	44		

**POSIZIONE  
DEI NUMERI  
DI MATRICOLA**

**NUMERO DI MATRICOLA TELAIO**

Il numero di matricola del telaio è stampigliato sul lato destro del canotto di sterzo. Annotate questo numero nell' apposito spazio a pagina 3. Nei modelli END, SMR, SMM il numero di matricola è riportato anche su una targhetta posta sul lato sinistro. Vedi foto.

Il numero di matricola del telaio per i modelli 85/100 junior è inciso sul lato destro del canotto.

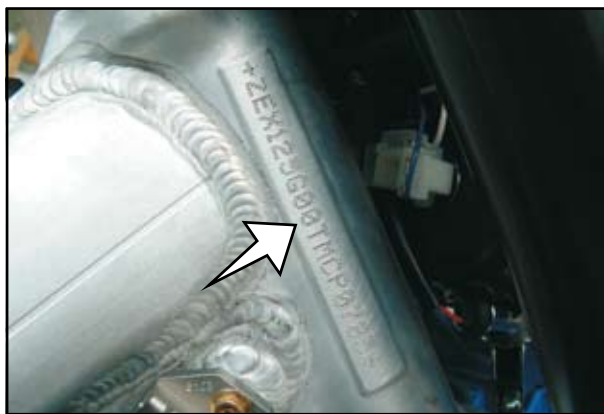
**NUMERO DI MATRICOLA MOTORE**

Il numero di matricola del motore è inciso sul lato posteriore del motore. Annotate questo numero nell' apposito spazio a pagina 3.

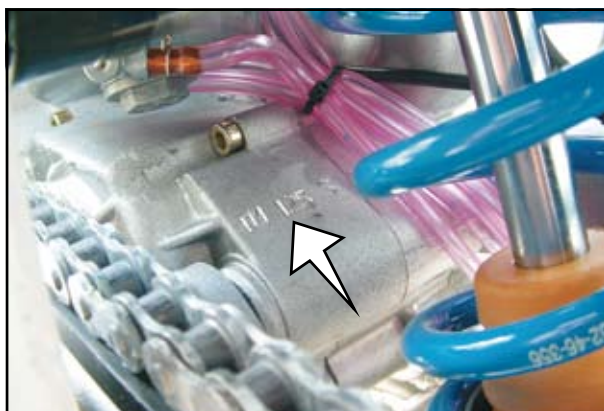



**ORGANI**  
**DI**  
**COMANDO**

**LEVA DELLA FRIZIONE POMPA BREMBO**

La pompa della frizione Brembo è visibile nella foto con il n. 1.  
 La leva frizione (2) è montata sul manubrio a sinistra.  
 In questo caso, per regolare la posizione della leva frizione rispetto alla manopola (vedi operazioni di manutenzione), agire sulla rotella di registrazione (3).  
 Ruotare la rotella in senso orario per allontanare la leva o in senso antiorario per avvicinarla

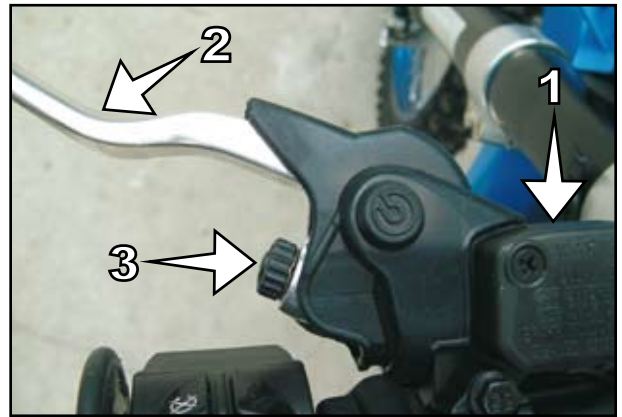
**LEVA FRENO ANTERIORE POMPA NISSIN (END/MX)**

La leva del freno anteriore (4) è collocata sulla destra del manubrio ed aziona il freno della ruota anteriore. La posizione della leva del freno rispetto alla manopola può essere variata con la vite di regolazione (5) (vedi capitolo "Manutenzione Telaio e Motore").

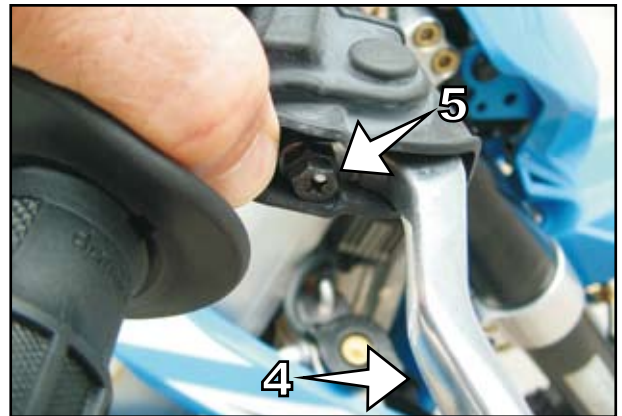
**LEVA FRENO ANTERIORE POMPA BREMBO RADIALE (SMR/SMM)**

La leva del freno anteriore (6) è collocata sulla destra del manubrio ed aziona il freno della ruota anteriore. La posizione della leva del freno rispetto alla manopola può essere variata con la rotella di registrazione (7) (vedi capitolo "Manutenzione Telaio e Motore").



**TACHIMETRO ELETTRONICO DIGITALE (END)**

E' indicato nella foto con il n. 1 ed è composto da un ampio display retroilluminato e da una serie di spie.

A sinistra in alto è situata la spia della luce abbagliante (2), a sinistra al centro la spia del folle (non utilizzata) (3), a sinistra in basso il pulsante ADJUST (4).

A destra in alto la spia dei lampeggiatori (5), a destra al centro quella della luce anabbagliante (6), a destra in basso il pulsante SELECT (7). Nel display troviamo l'indicatore digitale della velocità (tachimetro) (8), il contakm parziale TRIP (9) o il contakm totale ODO.

Per cambiare la visualizzazione da TRIP a ODO premere brevemente il pulsante ADJUST una volta. Ripetere l'operazione per passare da ODO a TRIP.



L'unità di misura del tachimetro e del contakm parziale e totale è il Km/h ma può essere settato in Mph nel seguente modo: premere contemporaneamente il pulsante ADJUST e il pulsante SELECT per 3 secondi. L'unità di misura corrente apparirà lampeggiante. Premere il pulsante ADJUST per cambiare da Km/h a MPH o viceversa.

Premere brevemente il pulsante SELECT 7 volte per terminare la modifica e tornare alla schermata normale.

Il contakm parziale può essere azzerato tenendo premuto il bottone ADJUST per 5 secondi .

Il contakm totale si azzerava automaticamente al raggiungimento del limite di 99999 Km o Miglia.

**TACHIMETRO ELETTRONICO DIGITALE (SMR/SMM)**

E' indicato nella foto con il n. 10 ed è composto da un ampio display retroilluminato e da una serie di spie.

In alto è situata la spia del lampeggiatore sx (11), la spia della luce anabbagliante (12), la spia della luce abbagliante (13) e quella del lampeggiatore dx (14).

Nel display troviamo l'indicatore digitale della velocità (tachimetro) (15), il contakm parziale (16) ed il contakm totale (17).

In basso sono situati due pulsanti, "SET" (18) e "MODE" (19).

L'unità di misura del tachimetro è il Kmh ma può essere settato in Mph nel seguente modo: premere e mantenere premuto il pulsante SET, premere contemporaneamente il pulsante MODE una volta. Compiere la stessa operazione per tornare ai Kmh.

Il contakm parziale può essere azzerato tenendo premuto il bottone SET per 4 secondi .

Il contakm totale si azzerava automaticamente al raggiungimento del limite di 99999 Km o Miglia.

I modelli SMR e SMM (e a richiesta END) sono dotati di una batteria ausiliaria che permette l'accensione del tachimetro anche a motore spento. Questa è situata sotto la sella.



**BOTTONE DI MASSA (MX)**

Il bottone di massa si trova vicino alla pompa della frizione.  
Tramite il bottone di massa (1) viene arrestato il motore: quando viene azionato si provoca un cortocircuito nell' accensione che non fornisce più tensione alla candela.  
Premere il bottone fino allo spegnimento del motore, quindi rilasciare.

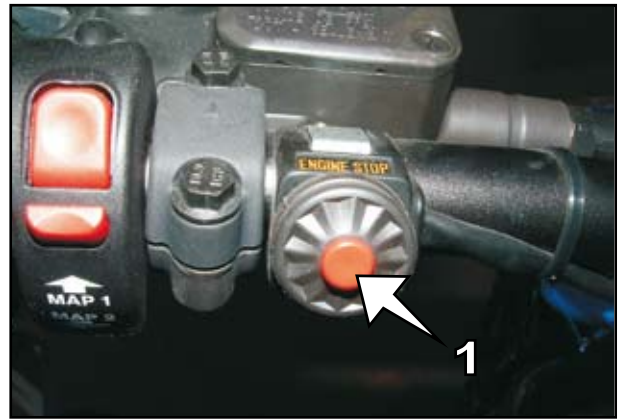

**INTERRUTTORE A COMBINAZIONE (END)**

L' interruttore a combinazione è situato sul manubrio vicino alla manopola sinistra ed è visibile in figura con il n. 2.  
Il funzionamento è molto intuitivo.  
Quando la ghiera girevole (3) è posizionata con il simbolo (4) in corrispondenza del simbolo (5) sull' interruttore, le luci sono spente. Per accendere le luci di posizione, ruotare la ghiera (3) in senso antiorario fino a portare il simbolo (6) in corrispondenza del simbolo (5).  
Operare nello stesso modo per accendere la luce anabbagliante (8) o la luce abbagliante (7).  
Premere il tasto (9) per azionare l' avvisatore acustico.  
Premere il tasto a bilanciere (10) a sinistra per azionare l' indicatore di direzione sx, o a destra per azionare l' indicatore dx.  
Con il tasto (11) si spegne il motore.

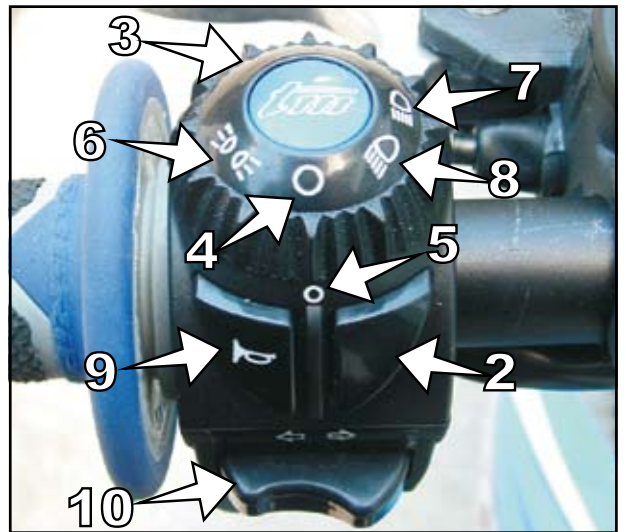

**DEVIATORE LUCI (SMR/SMM)**

Il deviatore luci è situato sul manubrio vicino alla manopola sinistra ed è visibile in figura con il n. 1.

Il funzionamento è tradizionale e semplice.

Il tasto (2) aziona l' avvisatore acustico, il tasto (3) premuto verso sinistra aziona l' indicatore di direzione sx e premuto verso destra aziona l' indicatore di direzione dx. Premuto al centro disattiva l' indicatore di direzione.

Il tasto a cursore (4) seleziona luci spente, luci di posizione accese o luce anabbagliante accese. Il tasto rosso (5) seleziona luce anabbagliante o abbagliante.

Con il tasto (6) si effettua il lampeggio con l' abbagliante.

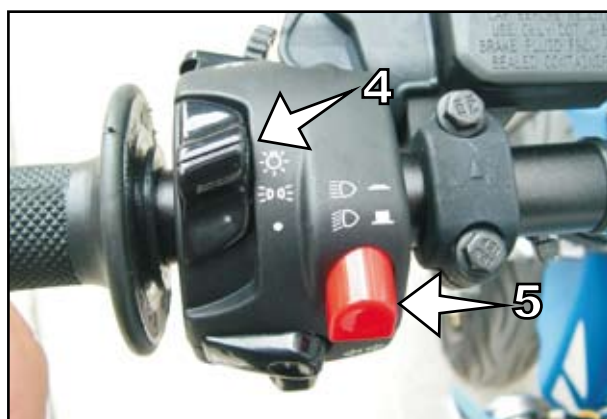
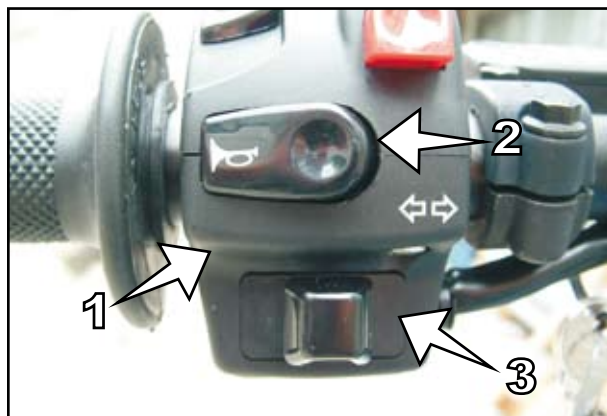

**INTERRUTTORE SELEZIONE MAPPE**

Alcuni modelli sono dotati di centralina con doppia mappatura selezionabile tramite un pulsante posizionato sul lato sinistro del manubrio. Map 1 corrisponde ad una mappa aggressiva, Map 2 ad una mappa soft.



**BLOCCHETTO CHIAVE DI ACCENSIONE**

Nei modelli SMR e SMM viene aggiunta un blocchetto (1) per la chiave di accensione sul lato sinistro del cruscotto.  
 Ruotando la chiave in senso orario si chiude il circuito elettrico ed è possibile avviare il motore tramite il pedale.  
 Per spegnere il motore girare la chiave in senso antiorario.  
 Prima di abbandonare la moto estrarre la chiave dal blocchetto.

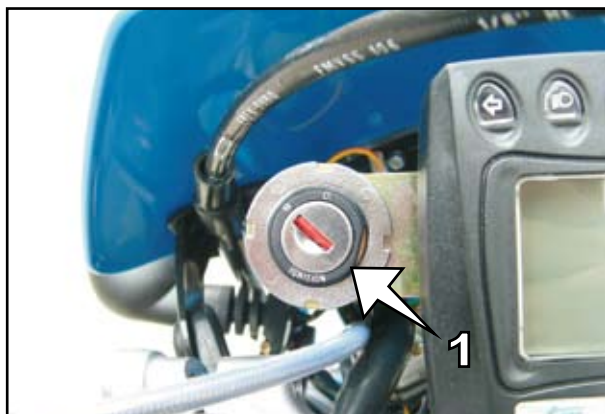
**TAPPO SERBATOIO**

Il tappo di rifornimento del carburante si trova sulla parte alta del serbatoio.

**Aprire:** girare il tappo del serbatoio in senso antiorario

**Chiudere:** poggiare il tappo del serbatoio sul bocchettone e avvitarlo in senso orario.

Sistemare il tubo di sfiato del serbatoio (2) evitando pieghe o schiacciate e curando che sia inserito correttamente.

**RUBINETTO DEL CARBURANTE**

Il rubinetto (3) si trova sul lato sinistro del fondo del serbatoio.

**OFF** Sulla posizione OFF il rubinetto del carburante è chiuso.

**ON** Sulla posizione ON il rubinetto del carburante è aperto.

Quando si usa la moto girare la manopola in posizione ON. In questo modo il carburante affluisce al carburatore e il serbatoio si svuota fino alla riserva.

**RES** Sulla posizione RES viene utilizzata la riserva. Dopo aver fatto il pieno, non dimenticare di riportare la manopola sulla posizione ON.

Capienza del serbatoio:

85/100 Senior e 125/144 END/MX/SMR/SMM lt. 10 (di cui 1 di riserva)

85/100 Junior lt. 6.5 (di cui 1 di riserva)



**COMANDO ARRICCHITORE (STARTER A FREDDO)**

Questo comando si trova sul carburatore.

Per carburatori MIKUNI (85cc-100cc) e KEIHIN (125cc-144cc)

Estraendo il pomello dell'arricchitore (4) verso l'alto fino all'arresto, nel carburatore viene aperto un passaggio attraverso il quale il motore può aspirare ulteriore carburante. Così viene ottenuta una miscela aria-carburante "ricca" che è necessaria per l'avviamento a freddo.

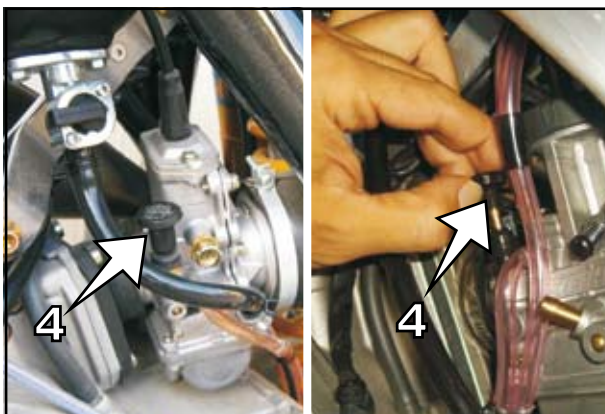
Per disinserire il comando, spingete il pomello dello starter verso il basso nella sua posizione iniziale.



**COMANDO REGOLAZIONE MINIMO**

Questo comando si trova sul lato sinistro del carburatore per entrambi i modelli.

Ruotando la vite della regolazione del minimo (2), si alza o si abbassa il regime del motore al minimo.

Ruotando in senso orario, il minimo si alza, ruotando in senso antiorario il minimo si abbassa.

Il regime del minimo, a motore caldo, deve essere compreso tra 1.400 e 1600 giri/min.

Il comando di regolazione del minimo del carburatore MIKUNI (modelli 85/100) è dotato di controdado. Prima di ruotare la vite (2) è necessario allentare il controdado (1).

Terminata la regolazione del minimo stringere il controdado.

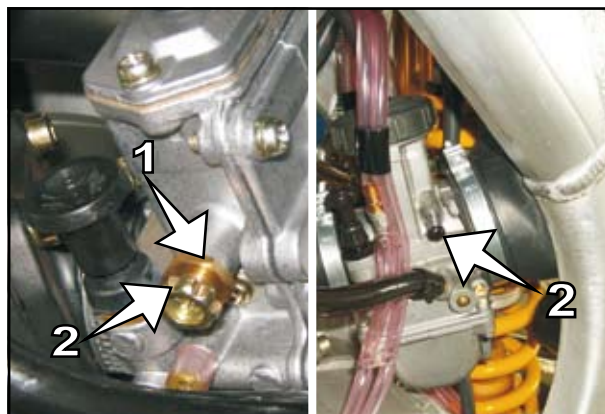

**PEDALE DEL CAMBIO**

Il pedale del cambio è montato sul motore a sinistra. La posizione delle marce è indicata nell'illustrazione.

La posizione di folle si trova fra la prima e la seconda marcia.

Per inserire la prima marcia tirare la leva della frizione, premere il pedale del cambio verso il basso.

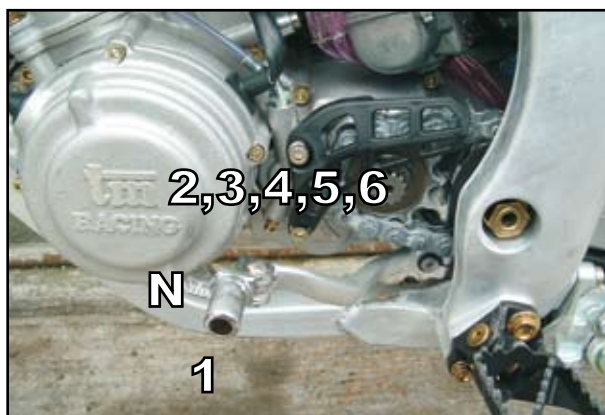
Per inserire le altre marce, tirare la leva della frizione e premere il pedale del cambio verso l'alto.

**PEDALE DI AVVIAMENTO**

Il pedale di avviamento è montato sul lato destro del motore. La parte superiore va ruotata verso l'esterno per avviare il motore e riposta all'interno non appena il motore si è avviato.

**PEDALE FRENO**

Il pedale del freno è posizionato davanti al poggiatesta destro. La posizione di base può essere regolata in base alle preferenze del pilota (vedere lavori di manutenzione).



**CAVALLETTO LATERALE**

Con il piede premere in terra il cavalletto laterale e caricarlo con il motociclo. Far attenzione che il suolo sia solido e la posizione stabile.



**FISSAGGIO PER PERCORSO FUORISTRADA**

Se andate con il motociclo fuoristrada, il cavalletto laterale chiuso può essere ulteriormente fissato con un nastro di gomma (1).



**REGOLAZIONE FORCELLA IN COMPRESSIONE**

Il sistema di freno idraulico in compressione determina il comportamento in fase di affondamento della forcella. Il grado di frenatura idraulica in compressione può essere regolato in base alle preferenze del pilota e/o alla durezza della molla installata.

**FORCELLA MARZOCCHI USD**

Nella parte superiore del tappo forcella si trova la vite di regolazione (2). Agire mediante un giravite. Ruotando in senso orario la frenatura aumenta, in senso antiorario diminuisce. In totale sono disponibili 28 scatti. **Non toccare mai la vite laterale (3).**

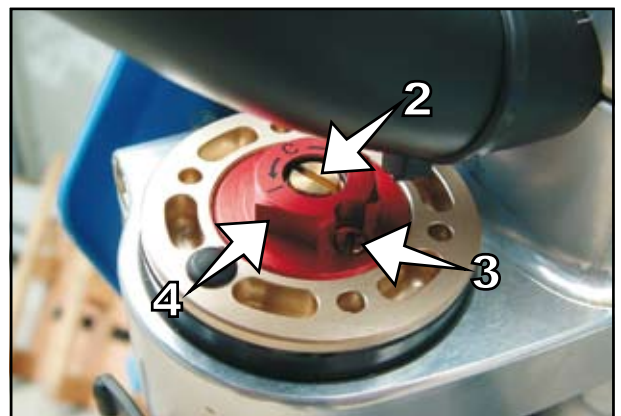

**⚠ AVVERTIMENTO**

**NON AGIRE SUL DADO ESAGONALE DI COLORE ROSSO (4) PERCHÈ NON SERVE A VARIARE IL PRECARICO MOLLA.**

**FORCELLA PAIOLI USD (Solo 85/100)**

Rimuovere il cappuccio in gomma (5) situato nella parte inferiore del piedino forcella e intervenire sulla vite di regolazione (6) mediante un giravite. Ruotando in senso orario la frenatura aumenta, in senso antiorario diminuisce. In totale sono disponibili 26 scatti.

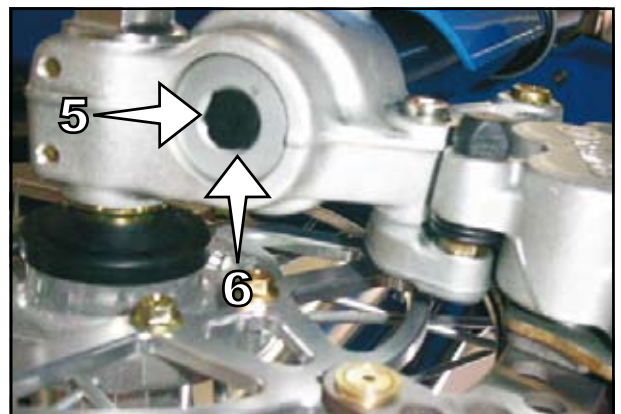

**⚠ AVVERTIMENTO**

PRIMA DI INIZIARE SI CONSIGLIA DI AVVITARE IL REGISTRO DALLA POSIZIONE STANDARD FINO ALLA POSIZIONE "TUTTO CHIUSO" E CONTARE GLI SCATTI. ANNOTARE IL NUMERO DI SCATTI RILEVATO PER POTER SEMPRE RIPRISTINARE LA REGOLAZIONE STANDARD. PER CONVENZIONE, GLI SCATTI SI INDICANO DALLA POSIZIONE DI "TUTTO CHIUSO".

ENTRAMBI GLI STELI DOVRANNO AVERE LA MEDESIMA REGOLAZIONE.



**REGOLAZIONE FORCELLA IN ESTENSIONE**

Il sistema di freno idraulico in estensione determina il comportamento in fase di ritorno della forcella.

Il grado di frenatura idraulica in estensione può essere regolato in base alle preferenze del pilota e/o alla durezza della molla installata.

**FORCELLA MARZOCCHI USD**

Nella parte inferiore del piedino forcella si trova la vite di regolazione (1). Agire mediante un giravite. Ruotando in senso orario la frenatura aumenta, in senso antiorario diminuisce. In totale sono disponibili 28 scatti.

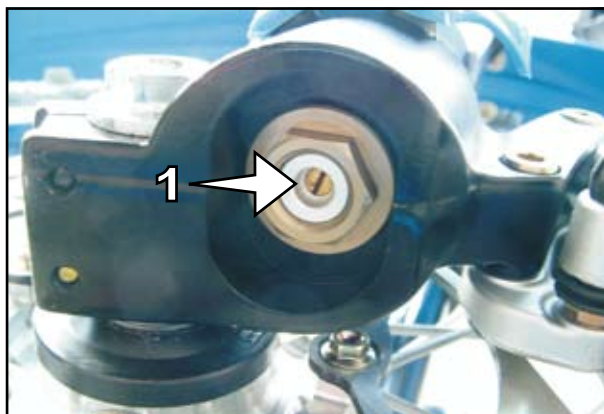
**FORCELLA PAIOLI USD (Solo 85/100)**

Nella parte superiore del tappo forcella si trova la vite di regolazione (2). Agire mediante un giravite. Ruotando in senso orario la frenatura aumenta, in senso antiorario diminuisce. In totale sono disponibili 28 scatti.

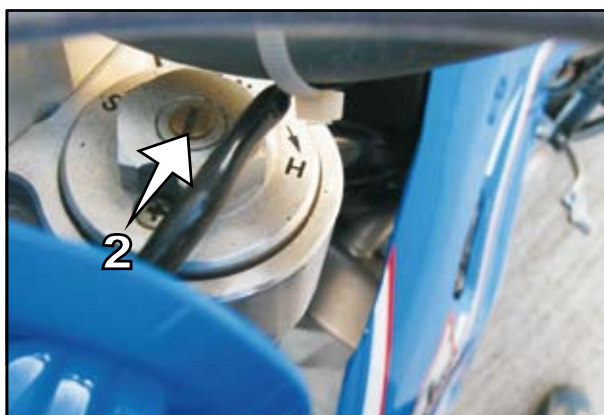
**⚠ AVVERTIMENTO**

PRIMA DI INIZIARE SI CONSIGLIA DI AVVITARE IL REGISTRO DALLA POSIZIONE STANDARD FINO ALLA POSIZIONE "TUTTO CHIUSO" E CONTARE GLI SCATTI. ANNOTARE IL NUMERO DI SCATTI RILEVATO PER POTER SEMPRE RIPRISTINARE LA REGOLAZIONE STANDARD.

PER CONVENZIONE, GLI SCATTI SI INDICANO DALLA POSIZIONE DI "TUTTO CHIUSO".

ENTRAMBI GLI STELI DOVRANNO AVERE LA MEDESIMA REGOLAZIONE.

**⚠ AVVERTIMENTO**

PER ULTERIORI E PIU' DETTAGLIATE INFORMAZIONI SULLA FORCELLA SIA STANDARD CHE OPZIONALE, SI RIMANDA L' UTENTE AL "MANUALE DEL PROPRIETARIO" FORNITO DAL FABBRICANTE DELLA FORCELLA E DATO DALLA TM A CORREDO DELLA MOTO.

**REGOLAZIONE AMMORTIZZATORE IN COMPRESSIONE**

Il sistema di freno idraulico in compressione determina il comportamento in fase di affondamento dell' ammortizzatore. Il grado di frenatura idraulica in compressione può essere regolato in base alle preferenze del pilota e/o alla durezza della molla installata. Gli ammortizzatori sia standard che opzionali montati sulle TM offrono la possibilità di una doppia regolazione in compressione per le basse ed alte velocità.

Con basse ed alte velocità si intende la velocità di movimento dell'ammortizzatore in compressione e non la velocità di marcia della motocicletta.

**AMMORTIZZATORE SACHS (STANDARD)**

Basse velocità - La vite di registro (3) si trova sulla sommità del serbatoio gas dell' ammortizzatore. Agire con un giravite. Ruotando in senso orario la frenatura aumenta, in senso antiorario diminuisce. In totale sono disponibili 24 scatti.

Alte velocità - Il registro è un pomello (4) ed è concentrico alla vite di registro delle basse velocità. Agire a mano. Ruotando in senso orario la frenatura aumenta, in senso antiorario diminuisce. In totale sono disponibili 20 scatti.



**AMMORTIZZATORE OHLINS (OPZIONALE)**

**Basse velocità** - La vite di registro (1) si trova sulla sommità del serbatoio gas dell'ammortizzatore. Agire con un giravite. Ruotando in senso orario la frenatura aumenta, in senso antiorario diminuisce. In totale sono disponibili 25 scatti.

**Alte velocità** - Il registro è una ghiera esagonale (2) ed è concentrica alla vite di registro delle basse velocità. Agire con una chiave esagonale da 17mm. Ruotando in senso orario la frenatura aumenta, in senso antiorario diminuisce. In totale sono disponibili 4 giri.

**AMMORTIZZATORE TM (OPZIONALE)**

**Basse velocità** - La vite di registro (3) si trova sulla sommità del serbatoio gas dell'ammortizzatore. Agire con un giravite. Ruotando in senso orario la frenatura aumenta, in senso antiorario diminuisce. In totale sono disponibili 24 scatti.

**Alte velocità** - Il registro è una ghiera esagonale (4) ed è concentrica alla vite di registro delle basse velocità. Agire con una chiave esagonale da 14mm. Ruotando in senso orario la frenatura aumenta, in senso antiorario diminuisce. In totale sono disponibili 28 scatti.

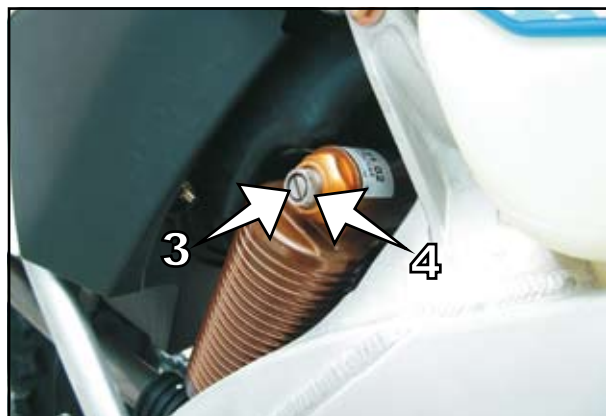

L'ammortizzatore Ohlins per il modello 85/100 junior ha solamente una regolazione in compressione.

**⚠ AVVERTIMENTO**

PRIMA DI INIZIARE SI CONSIGLIA DI AVVITARE IL REGISTRO DALLA POSIZIONE STANDARD FINO ALLA POSIZIONE "TUTTO CHIUSO" E CONTARE GLI SCATTI E/O I GIRI. ANNOTARE IL NUMERO DI SCATTI E/O GIRI RILEVATO PER POTER SEMPRE RIPRISTINARE LA REGOLAZIONE STANDARD. PER CONVENZIONE, GLI SCATTI E/O I GIRI SI INDICANO DALLA POSIZIONE DI "TUTTO CHIUSO".

**REGOLAZIONE AMMORTIZZATORE IN ESTENSIONE**

Il sistema di freno idraulico in estensione determina il comportamento in fase di ritorno dell'ammortizzatore. Il grado di frenatura idraulica in estensione può essere regolato in base alle preferenze del pilota e/o alla durezza della molla installata.

**AMMORTIZZATORE SACHS (STANDARD)**

La vite di regolazione (5) è situata sull'attacco a forcella dell'ammortizzatore al leveraggio. Agire con un giravite. Ruotando in senso orario la frenatura aumenta, in senso antiorario diminuisce. In totale sono disponibili 40 scatti.

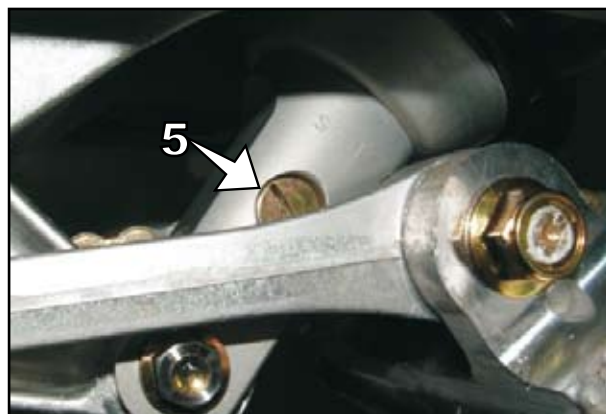

**AMMORTIZZATORE OHLINS (OPZIONALE)**

Il pomello di regolazione (1) è situato in basso alla fine dello stelo dell'ammortizzatore. Agire a mano. Ruotando in senso orario (guardando dal basso verso l'alto) la frenatura aumenta, in senso antiorario diminuisce. In totale sono disponibili 40 scatti.

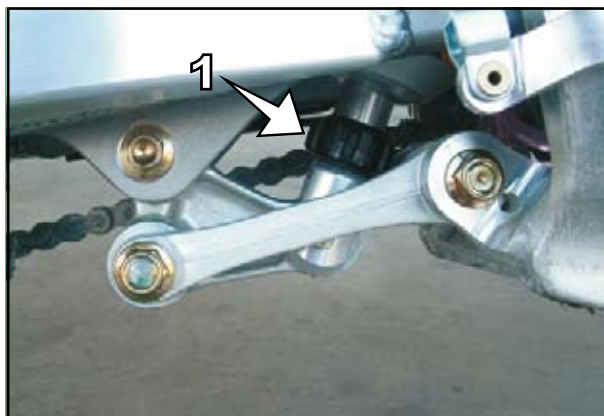
**AMMORTIZZATORE TM (OPZIONALE)**

La vite di regolazione (2) è situata sull'attacco a forcella dell'ammortizzatore al leveraggio. Agire con un giravite. Ruotando in senso orario la frenatura aumenta, in senso antiorario diminuisce. In totale sono disponibili 27 scatti.

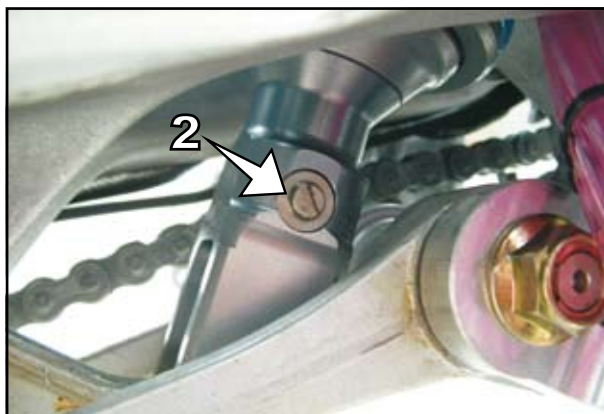
**⚠ AVVERTIMENTO**

PRIMA DI INIZIARE SI CONSIGLIA DI AVVITARE IL REGISTRO DALLA POSIZIONE STANDARD FINO ALLA POSIZIONE "TUTTO CHIUSO" E CONTARE GLI SCATTI. ANNOTARE IL NUMERO DI SCATTI RILEVATO PER POTER SEMPRE RIPRISTINARE LA REGOLAZIONE STANDARD.

PER CONVENZIONE, GLI SCATTI SI INDICANO DALLA POSIZIONE DI "TUTTO CHIUSO".

**⚠ PERICOLO**

IL SERBATOIO GAS DELL'AMMORTIZZATORE È RIEMPIUTO CON AZOTO AD ALTA PRESSIONE. NON PROVATE MAI A SMONTARE L'AMMORTIZZATORE O AD ESEGUIRE I LAVORI DI MANUTENZIONE SENZA L'AIUTO DI TECNICI, POTREBBERO ALTRIMENTI VERIFICARSI DANNI ALLE PERSONE ED ALLE COSE.

**BLOCCASTERZO**

Questo comando si trova sul lato sinistro del cannotto di sterzo. Con questo comando è possibile bloccare la rotazione del manubrio, impedendo la guida della moto. Per bloccare lo sterzo, ruotare il manubrio completamente a destra, introdurre la chiave, girarla a sinistra, premere, girare a destra ed estrarre.

**⚠ AVVERTIMENTO**

NON LASCIATE MAI LA CHIAVE NELLA SERRATURA. RUOTANDO IL MANUBRIO A SINISTRA, LA CHIAVE POTREBBE ESSERE DANNEGGIATA.





**CONSIGLI ED  
AVVERTENZE  
GENERALI PER LA  
MESSA IN SERVIZIO  
DELLA  
MOTOCICLETTA**

# CONSIGLI ED AVVERTENZE GENERALI PER LA MESSA IN SERVIZIO DELLA MOTOCICLETTA

## INDICAZIONI PER LA PRIMA MESSA IN FUNZIONE

- Assicuratevi che le "OPERAZIONI DI PRECONSEGNA" della motocicletta siano state eseguite dal vostro rivenditore TM.
- Leggete attentamente tutte le istruzioni per l'uso prima di affrontare il primo viaggio.
- Familiarizzate con tutti gli organi di comando.
- Regolate la leva frizione, la leva freno anteriore ed il pedale freno nella posizione a voi più comoda.
- Abituatevi in un parcheggio vuoto o su terreno facile al maneggio della motocicletta prima di percorrere tragitti lunghi. Cercate una volta anche di procedere a bassa andatura in piedi, per abituarvi meglio alla moto.
- Non fate percorsi troppo difficili per le vostre capacità e per la vostra esperienza.
- Per strada tenete il manubrio con entrambe le mani e lasciate i piedi sui poggiatesta.
- Fate attenzione a non premere il piede destro sul pedale del freno se non desiderate frenare. Se il pedale del freno non viene lasciato, le pastiglie del freno sfregano in continuazione e il freno si surriscalda.
- Non apportate modifiche alla moto e utilizzate sempre PARTI DI RICAMBIO ORIGINALI TM. Le parti di ricambio di altri fabbricanti possono pregiudicare la sicurezza della motocicletta.
- Le motociclette reagiscono in modo sensibile agli spostamenti della ripartizione del peso. Quando portate bagagli fissateli possibilmente vicini al centro della moto e ripartite il peso uniformemente sulla ruota anteriore e su quella posteriore.
- Seguire le istruzioni di rodaggio.

## ISTRUZIONI DI RODAGGIO

Le superfici dei componenti di un motore nuovo, per quanto sottoposte ad una lavorazione di precisione, sono comunque meno levigate degli stessi componenti di motori in funzione già da tempo: questo spiega la necessità di rodare un motore nuovo.

Per ottenere un assetamento ottimale delle parti in movimento un motore nuovo deve essere portato gradatamente ad erogare le massime prestazioni.

Per questo motivo nelle prime 3 ore d'esercizio (1 ora per uso competizione) il motore deve essere sfruttato solo fino a max. 50% della sua potenza. Inoltre il numero di giri non deve superare i 7000/min.

Nelle successive 5 ore d'esercizio (1 ora per uso competizione) il motore può essere sfruttato fino a max. 75% della sua potenza. Guidare la moto in diverse condizioni d'uso (strada, tratti in fuoristrada ma meno impegnativi). Non compiere lunghi percorsi senza chiudere mai il gas.

Seguendo queste norme, si otterranno le massime prestazioni ed una maggior durata nel tempo del motore.

## AVVERTIMENTO

I MODELLI 85 e 100 MX e 125 e 144 END/MX SONO STATI SVILUPPATI SENZA COMPROMESSI PER COMPETIZIONI FUORI STRADISTICHE. BENCHÉ I MODELLI END SIANO OMOLOGATI, SI RACCOMANDA CAUTELA NELL'USO STRADALE. EVITARE SOPRATTUTTO LUNGI TRATTI A TUTTO GAS.

## PERICOLO

- USATE SEMPRE UN ABBIGLIAMENTO ADEGUATO QUANDO UTILIZZATE LA MOTOCICLETTA. I MOTOCICLISTI AVVEDUTI CHE GUIDANO UNA TM PORTANO SEMPRE IL CASCO OMOLOGATO, STIVALI, GUANTI E UN GIUBBOTTO, CHE SI TRATTI DI UN VIAGGIO LUNGO O SOLO DI BREVI PERCORSI. GLI INDUMENTI PROTETTIVI DOVREBBERO ESSERE VISTOSI AFFINCHÉ IL MOTOCICLISTA VENGA RICONOSCIUTO PRESTO DAGLI ALTRI UTENTI DEL TRAFFICO.
- DURANTE I VOSTRI VIAGGI ACCENDETE SEMPRE IL FARO, AFFINCHÉ GLI ALTRI UTENTI DEL TRAFFICO VI POSSANO VEDERE PER TEMPO.
- NON GUIDATE DOPO IL CONSUMO DI BEVANDE ALCOLICHE.
- UTILIZZARE ESCLUSIVAMENTE GLI ACCESSORI ORIGINALI TM. I RIVESTIMENTI FRONTALI, PER ESEMPIO, POSSONO INFLUENZARE NEGATIVAMENTE IL COMPORTAMENTO SU STRADA DELLA MOTO A VELOCITÀ ELEVATE. ANCHE BAGAGLI, SERBATOI SUPPLEMENTARI ECC. POSSONO AVERE INFLUENZE NEGATIVE SUL COMPORTAMENTO SU STRADA DELLA MOTO A CAUSA DELLA DIVERSA RIPARTIZIONE DEL PESO.
- LA RUOTA ANTERIORE E QUELLA POSTERIORE DEVONO ESSERE MUNITE DI PNEUMATICI DALLO STESSO TIPO DI PROFILO.
- DOPO I PRIMI 30 MINUTI DI GUIDA CONTROLLARE ASSOLUTAMENTE LA TENSIONE DEI RAGGI. SU RUOTE NUOVE LA TENSIONE DEI RAGGI DIMINUISCE DOPO BREVE TEMPO. SE SI PROSEGUE CON RAGGI LENTI, SI RISCHIA LA ROTTURA DEI RAGGI STESSI CHE PROVOCA UN COMPORTAMENTO DI GUIDA INSTABILE (VEDI CONTROLLO TENSIONE RAGGI).
- I MODELLI RACING SONO CONCEPITI E PREDISPOSTI PER L'USO A SOLO 1 POSTO. È VIETATO PORTARE CON SÉ UN PASSEGGERO.
- OSSERVATE LE NORME DEL TRAFFICO, GUIDATE IN MODO PRUDENTE E PREVIDENTE ONDE RICONOSCERE I PERICOLI IL PIÙ PRESTO POSSIBILE.
- ADEGUATE LA VELOCITÀ DEL MEZZO ALLE CONDIZIONI DELLA STRADA ED ALLE VOSTRE CAPACITÀ DI GUIDA.
- GUIDATE CON PRUDENZA SU STRADE O TERRENI SCONOSCIUTI.
- FUORI STRADA DOVRETE SEMPRE ESSERE ACCOMPAGNATI DA UN AMICO CON UNA SECONDA MOTO, IN MODO DA POTERVI AIUTARE A VICENDA IN CASO DI DIFFICOLTÀ.
- SOSTITUIRE A TEMPO DEBITO LA VISIERA O LE LENTI DEGLI OCCHIALI. IN CASO DI CONTROLUCE SI È PRATICAMENTE CIECHI SE LA VISIERA O GLI OCCHIALI PRESENTANO GRAFFIATURE.
- NON LASCIARE MAI LA MOTOCICLETTA INCUSTODITA SE IL MOTORE È ACCESSO.

## PERICOLO

- I MODELLI MX NON SONO OMOLOGATI PER L'USO SU STRADE PUBBLICHE O AUTOSTRADE.
- FACENDO USO DELLA VOSTRA MOTOCICLETTA TENETE SEMPRE PRESENTE CHE L'ECESSIVO RUMORE DISTURBA GLI ALTRI.



**ISTRUZIONI**  
**PER L'USO**

**CONTROLLO PRIMA DI OGNI MESSA IN FUNZIONE**

Per poter usare la moto in sicurezza è necessario che questa si trovi in buono stato di manutenzione. Sarebbe opportuno abituarsi ad una verifica generale della motocicletta prima di ogni messa in funzione.

Tale verifica deve comprendere i seguenti controlli:

**1 LIVELLO DELL'OLIO TRASMISSIONE**

Per assicurare una adeguata lubrificazione, il livello dell'olio nel motore deve essere tenuto nei limiti previsti. Usare il motore con l'olio sotto al livello porta ad usura precoce e, in seguito, a danneggiamenti del motore e rischi per il guidatore.

**2 CARBURANTE**

Se non si dispone di una moto con serbatoio trasparente, aprire il tappo del serbatoio e verificare visivamente la quantità di carburante contenuta nel serbatoio, quindi richiudere il tappo, curando che il tubo di sfiato non formi pieghe che impediscano il passaggio dell'aria.

**3 CATENA**

La catena di trasmissione deve essere sempre tensionata correttamente e ben lubrificata.

Una catena troppo lenta sbatte e può fuoriuscire dalle ruote dentate. Una catena troppo tesa si usura precocemente e può causare l'usura e la rottura di alcuni importanti organi di trasmissione.

**4 PNEUMATICI**

Controllare l'eventuale presenza di danni. Pneumatici che presentano tagli o rigonfiamenti devono essere immediatamente sostituiti.

Controllare la profondità del battistrada che deve corrispondere alle norme di legge.

Verificare infine la pressione dell'aria ed eventualmente riportarla ai valori previsti dalle tabelle.

Il battistrada consumato e la pressione d'aria non adeguata peggiorano la guidabilità della moto e possono causare perdita del controllo del mezzo e gravi incidenti.

**5 FRENI**

Verificarne il corretto funzionamento.

Controllare il livello del liquido freni. I serbatoi posizionati sulle pompe sono dimensionati in modo tale che in caso di pastiglie del freno normalmente consumate non è necessario un rabbocco del liquido. Se il livello del liquido freni scende al di sotto del valore minimo, questo indica perdite del sistema di frenatura o il consumo completo delle pastiglie del freno. Fate controllare il sistema di frenatura da un'officina specializzata TM, dato che in questo caso è possibile che venga a mancare il funzionamento dei freni.

Occorre controllare inoltre lo stato dei tubi flessibili dei freni e lo spessore delle pastiglie.

Controllare la corsa a vuoto e la scorrevolezza della leva del freno anteriore e del pedale del freno posteriore.

**6 COMANDI A CAVO FLESSIBILE**

Controllare la regolazione e il funzionamento corretto di tutti i comandi a cavo flessibile.

**7 LIQUIDO DI RAFFREDDAMENTO**

Verificare il livello del liquido di raffreddamento a motore freddo. In caso di necessità rabboccare con il liquido prescritto nelle tabelle.

**8 IMPIANTO ELETTRICO**

Controllare a motore acceso il corretto funzionamento del faro anteriore, delle luci di posizione anteriore e posteriore, della luce di arresto posteriore, degli indicatori di direzione, delle spie di controllo e dell'avvisatore acustico.

**9 BAGAGLI**

Se portate con voi bagagli controllatene l'adeguato fissaggio.





**AVVIAMENTO DEL MOTORE A FREDDO**

- 1 Aprire il rubinetto del carburante (1).
- 2 Togliere la motocicletta dal cavalletto.
- 3 Mettere il cambio in folle.
- 4 Azionare il comando arricchitore (2) che si trova sul lato sinistro del carburatore.
- 5 SENZA dare gas schiacciare energicamente il pedale di avviamento FINO IN FONDO.
- 6 Iniziare a riscaldare il motore accelerando dolcemente per circa 30 secondi. Disinserire il comando arricchitore (2) che si trova sul lato sinistro del carburatore.

**⚠ PERICOLO**

- PER AVVIARE IL MOTORE INDOSSATE SEMPRE DEGLI STIVALI DA MOTO ROBUSTI PER EVITARE EVENTUALI LESIONI. POTRESTE SCIVOLARE DAL PEDALE OPPURE IL MOTORE POTREBBE DARE UN CONTRACCOLPO E FARVI SBATTERE CON VIOLENZA IL VOSTRO PIEDE IN ALTO.
- PIGIARE SEMPRE IL PEDALE DI AVVIAMENTO ENERGICAMENTE FINO IN FONDO SENZA ACCELERARE. UN AVVIAMENTO A PEDALE CON TROPPO POCA SPINTA O CON LA MANOPOLA GAS APERTA AUMENTA IL RISCHIO DI UN CONTRACCOLPO DEL MOTORE.
- NON AVVIATE IL MOTORE IN UN LOCALE CHIUSO E NON LASCIATELO MAI ACCESO IN TALI LOCALI. I GAS DI SCARICO SONO VELENOSI E POSSONO PORTARE ALLA PERDITA DI COSCIENZA ED ALLA MORTE. IN CASO DI FUNZIONAMENTO DEL MOTORE ASSICURATE SEMPRE UN'AERAZIONE SUFFICIENTE.
- CONTROLLARE SEMPRE CHE IL CAMBIO SIA IN FOLLE PRIMA DI AZIONARE LA LEVA DI AVVIAMENTO. SE AL MOMENTO DELL' AVVIAMENTO È INSERITA UNA MARCIA, LA MOTO SALTA AVANTI.

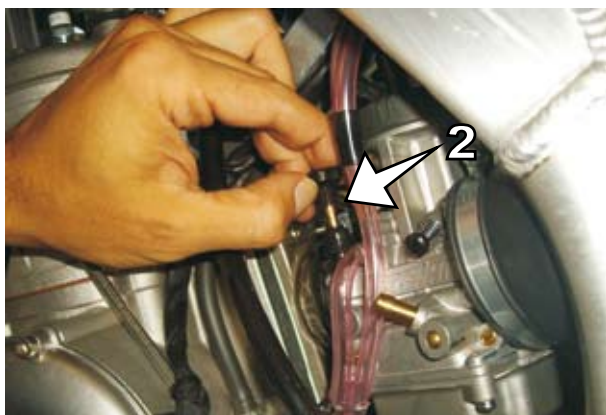
**⚠ AVVERTIMENTO**

- NON FATE SALIRE TROPPO DI GIRI IL MOTORE FINCHE' E' FREDDO. QUESTO POTREBBE CAUSARE DANNEGGIAMENTI DEL MOTORE PERCHÉ IL PISTONE SI RISCALDA E, CONSEGUENTEMENTE, SI DILATA PIÙ RAPIDAMENTE DEL CILINDRO CHE E' RAFFREDDATO AD ACQUA. FATE SEMPRE RISCALDARE PRIMA IL MOTORE DA FERMI OPPURE FATELO RISCALDARE MARCIANDO A NUMERO DI GIRI BASSO.

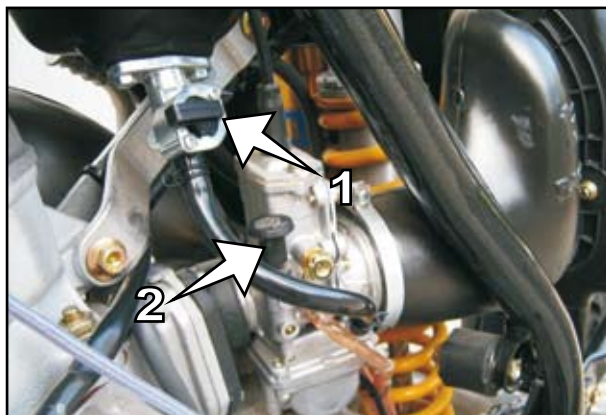

**RIMEDIO IN CASO DI MOTORE "INGOLFATO"**

Nel caso di una caduta può succedere che una certa quantità di carburante trabocchi dal carburatore ed entri nel cilindro, "ingolfando" il motore.

Per avviare il motore, estrarre la pipetta candela, svitare la candela ed estrarla, schiacciare energicamente il pedale di avviamento FINO IN FONDO per diverse volte. Verificare che la candela non abbia gli elettrodi bagnati di miscela e nel caso asciugarli. Rimontare la candela serrandola attentamente. Riprovare con il pedale di avviamento.

**PARTENZA**

Tirare la leva della frizione, innestare la 1ª marcia, lasciare lentamente la leva della frizione accelerando contemporaneamente.

**⚠ PERICOLO**

**PRIMA DI PARTIRE CONTROLLATE SEMPRE SE IL CAVALLETTO LATERALE È ORIENTATO IN ALTO FINO ALL'ARRESTO. SE IL CAVALLETTO STRISCIA PER TERRA SI POTREBBE PERDERE IL CONTROLLO DELLA MOTOCICLETTA.**

**CAMBIARE LE MARCE, ACCELERARE, RALLENTARE**

La 1ª marcia, con la quale state procedendo, è la marcia di partenza e di salita. Se le circostanze lo permettono (limiti di velocità, traffico, pendenza) per aumentare la velocità potete innestare le marce superiori. Per fare questo chiudere il gas, tirare contemporaneamente la leva della frizione, innestare la marcia successiva, lasciare la frizione e accelerare fino a 1/2 corsa della manopola del gas. Quindi innestare la marcia successiva e ripetere questa operazione fino a raggiungere la velocità desiderata e comunque permessa dai limiti in vigore.

Un'apertura graduale dell'acceleratore favorisce una guida prudente e limita i consumi. Imparare a capire la giusta apertura della manopola del gas in base all'andatura che si desidera imprimere alla moto.

Per ridurre la velocità è necessario chiudere la manopola del gas, ed eventualmente frenare e scalare le marce, tirando la leva della frizione e innestando una marcia inferiore. Rilasciare dolcemente la frizione e accelerare o procedere a nuovo cambio di marcia. Aumentare o scalare le marce sempre una alla volta!



**INDICAZIONE:**

Tutti i modelli TM non dispongono di una ventola di raffreddamento dei radiatori e la loro dimensione è stata studiata ottimizzando la compattezza ed il peso. Il sistema di raffreddamento è sufficiente per l'uso turistico o sportivo.

Nel caso si voglia utilizzare una ventola di raffreddamento aggiuntiva è necessario rivolgersi ad un concessionario TM.

- **I MODELLI TM POSSONO ESSERE RIAVVIATI IN OGNI MOMENTO A PEDALE. SPEGNETE QUINDI IL MOTORE QUANDO INTENDETE TENER FERMA LA MOTO PER PIÙ DI 2 MINUTI.**

**⚠ PERICOLO**

- **DOPO OGNI CADUTA LA MOTO DEVE ESSERE CONTROLLATA COME PRIMA DI OGNI MESSA IN FUNZIONE.**
- **UN MANUBRIO DEFORMATO VA SEMPRE SOSTITUITO. IN NESSUN CASO RADDRIZZARE IL MANUBRIO, PERCHÉ PERDEREBBE LA SUA RESISTENZA.**

**⚠ AVVERTIMENTO**

- **L'UTILIZZO DEL MOTORE AD ALTO NUMERO DI GIRI QUANDO E' ANCORA FREDDO SI RIPERCUOTE NEGATIVAMENTE SULLA DURATA D'ESERCIZIO DEL MOTORE STESSO. É PERTANTO PREFERIBILE, PRIMA DI LANCIARE IL MOTORE A PIENO REGIME, RISCALDARLO ADEGUATAMENTE PERCORRENDO QUALCHE CHILOMETRO IN CAMPO DI VELOCITÀ MEDIO. IL MOTORE HA RAGGIUNTO LA SUA TEMPERATURA D'ESERCIZIO APPENA I RADIATORI DIVENTANO CALDI.**
- **NON SCALATE MAI UNA MARCIA SENZA AVER PRIMA RALLENTATO L'ANDATURA. IL MOTORE VERREBBE PORTATO AD UN NUMERO DI GIRI ECCESSIVO E VENGONO DANNEGGIATE LE VALVOLE ED ALTRI ORGANI DEL MOTORE. INOLTRE SI POTREBBE ARRIVARE AL BLOCCAGGIO DELLA RUOTA POSTERIORE E AD UNA PERDITA DI CONTROLLO DEL MEZZO.**
- **IN CASO DI VIBRAZIONI ANORMALI DURANTE IL FUNZIONAMENTO VERIFICARE SE LE VITI DI FISSAGGIO DEL MOTORE SONO BEN SERRATE.**
- **SE DURANTE LA GUIDA SI MANIFESTANO DEI RUMORI ANOMALI, ARRESTATEVI SUBITO, SPEGNETE IL MOTORE E METTETEVI IN CONTATTO CON UN CONCESSIONARIO TM.**

## FRENARE

Togliere il gas e frenare contemporaneamente e progressivamente con il freno anteriore ed il freno posteriore. Innestare anche le marce inferiori in funzione della velocità. Su fondi polverosi, bagnati da pioggia o comunque scivolosi, azionare i freni e scalare le marce con la massima delicatezza senza bloccare le ruote. Il bloccaggio delle ruote porta a sbandare o a cadere.

In occasione di lunghi percorsi in discesa sfruttate l'effetto frenante del motore. Per fare ciò tornate in 1<sup>a</sup> o in 2<sup>a</sup> marcia, senza però salire eccessivamente di giri. In questo modo dovete frenare molto meno e i freni non si surriscaldano.

### **⚠ PERICOLO**

- IN CASO DI PIOGGIA, DOPO UN LAVAGGIO DEL MOTOCICLO, DOPO IMMERSIONE IN ACQUA OPPURE ANDANDO SU TERRENO BAGNATO L'AZIONE FRENANTE POTREBBE RITARDARE A CAUSA DI DISCHI FRENO BAGNATI O SPORCHI. I FRENI QUINDI DEVONO ESSERE AZIONATI RIPETUTAMENTE FINCHÉ NON SI SIANO ASCIUGATI E RIPULITI.
- L'AZIONE FRENANTE PUÒ RITARDARE ANCHE QUANDO SI VIAGGIA SU STRADE SPORCHE O COSPARSE DI SALE. I FRENI DEVONO ESSERE AZIONATI FINCHÉ NON SIANO PULITI.
- CON DISCHI FRENO SPORCHI SI VERIFICA UNA MAGGIOR USURA DELLE PASTIGLIE ED ANCHE DEI DISCHI FRENO STESSI.
- IN SEGUITO ALL'UTILIZZO DEL FRENO, IL DISCO, LE PASTIGLIE, LA PINZA ED IL LIQUIDO DEL FRENO SI RISCALDANO. PIÙ QUESTE PARTI SONO CALDE, PIÙ DIMINUISCE L'EFFETTO DI FRENATURA. IN CASO DI SURRISCALDAMENTO PUÒ NON FUNZIONARE TUTTO IL SISTEMA DI FRENATURA.
- SE LO SFORZO ALLA LEVA FRENO ANTERIORE OPPURE AL PEDALE DEL FRENO POSTERIORE RISULTASSE MINIMO, POTREBBE ESSERCI UN DIFETTO NELL'IMPIANTO FRENANTE. IN QUESTO CASO É OPPORTUNO FAR VERIFICARE IL MOTOCICLO DA UN CONCESSIONARIO TM.

## ARRESTO E PARCHEGGIO

Frenare il motociclo e mettere il cambio in folle. Per spegnere il motore premere, a regime del minimo, il bottone di spegnimento finché il motore si è fermato. Chiudere il rubinetto del carburante, parcheggiare su terreno solido e bloccare la motocicletta con il bloccasterzo.

Nei modelli SMR/SMM ruotare la chiave per spegnere il motore.

### **⚠ PERICOLO**

DURANTE IL FUNZIONAMENTO LE MOTOCICLETTE PRODUCONO MOLTO CALORE. IL MOTORE, I RADIATORI, L'IMPIANTO DI SCARICO, I DISCHI DEI FRENI NONCHÉ GLI AMMORTIZZATORI POSSONO DIVENTARE MOLTO CALDI. NON TOCCATE QUESTE PARTI DURANTE LA GUIDA E DOPO AVER SPENTO IL MOTORE E POSTEGGIATE LA MOTOCICLETТА IN MODO CHE SIA IMPROBABILE CHE I PEDONI LA TOCCHINO USTIONANDOSI.

### **⚠ AVVERTIMENTO**

- QUANDO LA MOTOCICLETТА VIENE PARCHEGGIATA DEVE ESSERE SEMPRE CHIUSO IL RUBINETTO DEL CARBURANTE. SE NON VIENE CHIUSO, IL CARBURANTE POTREBBE TRABOCCARE ALL'INTERNO DEL CARBURATORE E PENETRARE NEL MOTORE, INGOLFANDOLO.
- NON STAZIONARE MAI A MOTORE ACCESO O PARCHEGGIARE LA MOTOCICLETТА IN LUOGHI DOVE C'É IL PERICOLO D'INCENDIO PER ERBA SECCA O ALTRI MATERIALI FACILMENTE INFIAMMABILI.

**INDICAZIONI SUL CAVALLETTO LATERALE:**

Portare con il piede il cavalletto in avanti fino all'arresto ed inclinare lateralmente il motociclo. Accertarsi che il suolo sia solido e che la posizione di parcheggio sia stabile. Per maggiore sicurezza si può innestare la 1ª marcia.

**⚠ AVVERTIMENTO**

IL CAVALLETTO LATERALE È CONCEPITO SOLO PER IL PESO DELLA MOTO. NON SEDERSI QUINDI MAI SULLA MOTO QUANDO È APPOGGIATA SUL CAVALLETTO LATERALE, ALTRIMENTI IL CAVALLETTO SI PUÒ DANNEGGIARE E LA MOTO PUÒ CADERE.

**MISCELA**

I motori 2 tempi usano una miscela di benzina ed olio.

I motori TM 2 tempi richiedono un rapporto di miscela 1:30, in pratica per ogni litro di benzina inserito nel serbatoio è necessario aggiungere 33 cc (o ml) di olio.

L'olio Bel-Ray H1-R è l'unico approvato, usato e raccomandato tra gli olii sintetici da TM.

**⚠ AVVERTIMENTO**

RIEMPIRE IL SERBATOIO CON BENZINA SENZA PIOMBO CON UN NUMERO D'OTTANO MINIMO 95. NON USARE ASSOLUTAMENTE BENZINA CON NUMERO D'OTTANO INFERIORE A 95, PERCHÉ POTREBBE PROVOCARE DANNI AL MOTORE.

**⚠ PERICOLO**

LA BENZINA È FACILMENTE INFIAMMABILE E TOSSICA. MANEGGIANDO LA BENZINA SI ADOTTI LA MASSIMA CAUTELA. NON FATE RIFORMIMENTO DI BENZINA NELLE VICINANZE DI FIAMME APERTE O SIGARETTE ACCESE. SPEGNETE SEMPRE IL MOTORE PER FARE BENZINA. FATE ATTENZIONE A NON VERSARE BENZINA SUL MOTORE O SUL TUBO DI SCARICO. ELIMINARE IMMEDIATAMENTE CON UN PANNO LA BENZINA EVENTUALMENTE VERSATA. QUALORA LA BENZINA DOVESSE VENIRE INGOIATA O SPRUZZATA NEGLI OCCHI OCCORRE RECARSÌ IMMEDIATAMENTE DA UN MEDICO.

Il carburante si dilata in caso di riscaldamento. Quindi con temperature ambiente elevate non riempiate il serbatoio fino all'orlo superiore .





**TABELLA**  
**MANUTENZIONE E**  
**LUBRIFICAZIONE**

**TABELLA MANUTENZIONE E LUBRIFICAZIONE 85/100/125/144 END/MX USO HOBBY**

UN VEICOLO PULITO PERMETTE ISPEZIONI PIÙ BREVI E QUINDI PIÙ ECONOMICHE		1° TAGLIANDO DOPO 3 ORE	OGNI 30 ORE	
<b>MOTORE</b>	Sostituzione olio trasmissione	•	•	
	Pulizia calamita vite di scarico	•	•	
	Controllo condizioni e sistemazione senza pieghe delle tubazioni in gomma	•	•	
	Controllo serraggio viti di fissaggio motore	•	•	
<b>CARBURATORE</b>	Controllo condizioni e tenuta manicotto carburatore e cassa filtro		•	
	Controllo regolazione minimo	•	•	
	Controllo condizioni e sistemazione senza pieghe tubi di sfiato	•	•	
<b>SERVIZI</b>	Controllo tenuta del sistema di raffreddamento e livello liquido refrigerante	•	•	
	Controllo tenuta e fissaggi impianto di scarico		•	
	Controllo condizioni, scorrevolezza e sistemazione senza pieghe, regolazione e lubrificazione dei cavi di comando	•	•	
	Controllo livello liquido nel serbatoio comando frizione idraulica	•	•	
	Pulizia cassafiltro e filtro aria		•	
	Controllo condizioni e sistemazione senza pieghe dei cavi		•	
	Controllo orientamento faro		•	
	Controllo funzionamento impianto elettrico (anabbagliante, abbagliante, stop, frecce, spie di controllo, clacson, pulsante di spegnimento)	•	•	
	<b>FRENI</b>	Controllo livello liquido freni, spessore pastiglie, dischi freno	•	•
		Controllo condizioni e tenuta tubazioni dei freni	•	•
Controllo funzionalità, regolazione, scorrevolezza e corsa a vuoto leva freno ant. e pedale freno		•	•	
Controllo serraggio viti dell'impianto freni		•	•	
<b>CICLISTICA</b>	Controllo tenuta e funzionamento ammortizzatore e forcella	•	•	
	Pulizia parapolvere		•	
	Spurgo gambe forcella		•	
	Controllo serraggio viti leveraggio sospensione post.		•	
	Controllo e registrazione cuscinetti sterzo	•	•	
	Controllo serraggio viti ciclistica (piastre forcella, piedini forcella, dadi e viti dei perni ruota, perno forcellone, ammortizzatore)	•	•	
<b>RUOTE</b>	Controllo tensione raggi e centratura cerchi		•	
	Controllo condizioni e pressione pneumatici	•	•	
	Controllo usura di catena, maglia di giunzione, pignone, corona e guide, tensione catena	•	•	
	Lubrificazione catena	•	•	
	Controllo gioco cuscinetti ruota	•	•	

**ALTRI IMPORTANTI LAVORI DI MANUTENZIONE CONSIGLIATI CHE VANNO ESEGUITI ANNUALMENTE**

	OGNI ANNO
Manutenzione completa forcella	•
Manutenzione completa ammortizzatore	•
Pulizia ed ingrassaggio cuscinetti sterzo e relativi elementi di tenuta	•
Pulizia e taratura carburatore	•
Sostituzione materiale fonoassorbente del silenziatore	•
Trattamento contatti elettrici ed interruttori con spray per contatti	•
Sostituzione liquido della frizione idraulica	•
Sostituzione liquido freni	•

La percorrenza per gli intervalli di manutenzione non dovrebbe assolutamente essere superata di oltre 2 ore.  
I LAVORI DI MANUTENZIONE DEL CONCESSIONARIO TM NON SOSTITUISCONO I LAVORI DI CONTROLLO E MANUTENZIONE DEL GUIDATORE.



**TABELLA MANUTENZIONE E LUBRIFICAZIONE 85/100/125/144 END/MX USO COMPETIZIONE**

UN VEICOLO PULITO PERMETTE ISPEZIONI PIÙ BREVI E QUINDI PIÙ ECONOMICHE		1° TAGLIANDO DOPO 2 ORE	OGNI GARA
<b>MOTORE</b>	Sostituzione olio trasmissione	•	•
	Pulizia calamita vite di scarico	•	•
	Controllo condizioni e sistemazione senza pieghe delle tubazioni in gomma	•	•
	Controllo serraggio viti di fissaggio motore	•	•
<b>CARBURATORE</b>	Controllo condizioni e tenuta manicotto carburatore e cassa filtro		•
	Controllo regolazione minimo	•	•
	Controllo condizioni e sistemazione senza pieghe tubi di sfiato	•	•
<b>SERVIZI</b>	Controllo tenuta del sistema di raffreddamento e livello liquido refrigerante	•	•
	Controllo tenuta e fissaggi impianto di scarico		•
	Controllo scorrevolezza, sistemazione senza pieghe, regolazione e lubrificazione cavi di comando	•	•
	Sostituzione materiale fonoassorbente del silenziatore		•
	Controllo livello liquido nel serbatoio comando frizione idraulica	•	•
	Pulizia cassafiltro e filtro aria		•
	Controllo condizioni e sistemazione senza pieghe dei cavi		•
	Controllo orientamento faro (END)		•
	Controllo funzionamento impianto elettrico (anabbagliante, abbagliante, stop, frecce, spie di controllo, clacson) (END), pulsante di spegnimento	•	•
			•
<b>FRENI</b>	Controllo livello liquido freni, spessore pastiglie, dischi freno	•	•
	Controllo condizioni e tenuta tubazioni dei freni	•	•
	Controllo funzionalità, regolazione, scorrevolezza e corsa a vuoto leva freno ant. e pedale freno	•	•
	Controllo serraggio viti dell'impianto freni	•	•
<b>CICLISTICA</b>	Controllo tenuta e funzionamento ammortizzatore e forcella	•	•
	Pulizia parapolveri		•
	Spurgo steli forcella		•
	Controllo serraggio viti leveraggio sospensione post.		•
	Controllo/registrazione cuscinetti sterzo	•	•
	Controllo serraggio viti ciclistica (piastre forcella, piedini forcella, dadi e viti dei perni ruota, perno forcellone, ammortizzatore)	•	•
<b>RUOTE</b>	Controllo tensione raggi e centratura cerchi		•
	Controllo condizioni e pressione pneumatici	•	•
	Controllo usura di catena, maglia di giunzione, pignone, corona e guide, tensione catena	•	•
	Lubrificazione catena	•	•
	Controllo gioco cuscinetti ruota	•	•

**ALTRI IMPORTANTI LAVORI DI MANUTENZIONE CONSIGLIATI OGNI 3 GARE**

	OGNI 3 GARE
Manutenzione completa forcella	•
Manutenzione completa ammortizzatore	•
Pulizia ed ingrassaggio cuscinetti sterzo e relativi elementi di tenuta	•
Pulizia e taratura carburatore	•
Trattamento contatti elettrici ed interruttori con spray per contatti	•
Sostituzione liquido della frizione idraulica	•
Sostituzione liquido freni	•

La percorrenza per gli intervalli di manutenzione non dovrebbe assolutamente essere superata di oltre 2 ore.  
I LAVORI DI MANUTENZIONE DEL CONCESSIONARIO TM NON SOSTITUISCONO I LAVORI DI CONTROLLO E MANUTENZIONE DEL PILOTA.

**BREVI OPERAZIONI DI CONTROLLO E MANUTENZIONE A CURA DEL GUIDATORE/PILOTA**

	<b>PRIMA DI OGNI MESSA IN SERVIZIO</b>	<b>DOPO OGNI LAVAGGIO</b>	<b>DOPO IMPIEGO IN FUORI STRADA</b>
Controllo livello olio trasmissione	•		
Controllo livello liquido freni	•		
Controllo usura pastiglie freni	•		
Controllo funzionamento impianto luci (se presente)	•		
Controllo funzionamento clacson (se presente)	•		
Lubrificazione e regolazione cavi di comando		•	
Spurgo steli forcella			•
Smontaggio e pulizia dei parapolveri			•
Pulizia, lubrificazione e controllo tensione catena trasmissione		•	•
Pulizia cassafiltro e filtro aria			•
Controllo pressione ed usura pneumatici	•		
Controllo livello liquido refrigerante	•		
Controllo tenuta tubazioni carburante	•		
Svuotamento vaschetta del carburatore (da eventuali gocce d' acqua o particelle di sporco)		•	
Controllo scorrevolezza di tutti gli elementi di comando	•		
Controllo effetto frenante	•	•	
Trattamento parti di metallo lucido (tranne impianto freni e scarico) con anticorrosivi		•	
Trattamento blocchetto accensione/bloccasterzo con spray per contatti		•	
Controllo regolare serraggio di tutte le viti, dadi e fascette			•

**CONTROLLI DA EFFETTUARE SUL MOTORE 85/100 MX  
USO COMPETIZIONE**

	15 ORE	30 ORE	45 ORE	60 ORE	75 ORE	90 ORE
Controllo usura cilindro e pistone	•	•	•	•	•	•
Controllo spinotto (controllo visivo)	•	•	•	•	•	•
Controllo valvola di scarico	•	•	•	•	•	•
Controllo corpo lamellare	•	•	•	•	•	•
Controllo piani testa e cilindro	•	•	•	•	•	•
Controllo centratura albero motore	•	•	•	•	•	•
Sostituzione biella, asse e gabbia a rulli		•		•		•
Sostituzione cuscinetti di banco		•		•		•
Controllo cambio completo inclusi il desmodromico e forchette	•	•	•	•	•	•
Controllo usura dischi frizione	•	•	•	•	•	•
Controllo lunghezza molle frizione	•	•	•	•	•	•

**AVVERTENZA**

SE AL CONTROLLO VIENE RISCOVTRATO CHE LE RELATIVE TOLLERANZE SONO STATE SUPERATE, I COMPONENTI INTERESSATI VANNO SOSTITUITI.

SI CONSIGLIA IL MONTAGGIO DI UNO STRUMENTO CONTAORE.

LE SUDETTE OPERAZIONI DEVONO ESSERE EFFETTUATE DA UNA OFFICINA AUTORIZZATA TM O DA PERSONALE SPECIALIZZATO.

**CONTROLLI DA EFFETTUARE SUL MOTORE 125/144 END/MX  
USO COMPETIZIONE**

	15 ORE	30 ORE	45 ORE	60 ORE	75 ORE	90 ORE
Controllo usura cilindro e pistone	•	•	•	•	•	•
Controllo spinotto (controllo visivo)	•	•	•	•	•	•
Controllo valvola di scarico	•	•	•	•	•	•
Controllo corpo lamellare	•	•	•	•	•	•
Controllo piani testa e cilindro	•	•	•	•	•	•
Controllo centratura albero motore	•	•	•	•	•	•
Sostituzione biella, asse e gabbia a rulli		•		•		•
Sostituzione cuscinetti di banco		•		•		•
Controllo cambio completo inclusi il desmodromico e forchette	•	•	•	•	•	•
Controllo usura dischi frizione	•	•	•	•	•	•
Controllo lunghezza molle frizione	•	•	•	•	•	•

**AVVERTENZA**

SE AL CONTROLLO VIENE RISCOVTRATO CHE LE RELATIVE TOLLERANZE SONO STATE SUPERATE, I COMPONENTI INTERESSATI VANNO SOSTITUITI.

SI CONSIGLIA IL MONTAGGIO DI UNO STRUMENTO CONTAORE.

LE SUDETTE OPERAZIONI DEVONO ESSERE EFFETTUATE DA UNA OFFICINA AUTORIZZATA TM.

**CONTROLLI DA EFFETTUARE SUL MOTORE 85/100 MX  
USO HOBBY**

	30 ORE	60 ORE	90 ORE	120 ORE	150 ORE	180 ORE
Controllo usura cilindro e pistone	•	•	•	•	•	•
Controllo spinotto (controllo visivo)	•	•	•	•	•	•
Controllo valvola di scarico	•	•	•	•	•	•
Controllo corpo lamellare	•	•	•	•	•	•
Controllo piani testa e cilindro	•	•	•	•	•	•
Controllo centratura albero motore	•	•	•	•	•	•
Sostituzione biella, asse e gabbia a rulli		•		•		•
Sostituzione cuscinetti di banco		•		•		•
Controllo cambio completo inclusi il desmodromico e forchette	•	•	•	•	•	•
Controllo usura dischi frizione	•	•	•	•	•	•
Controllo lunghezza molle frizione	•	•	•	•	•	•

**AVVERTENZA**

SE AL CONTROLLO VIENE RISCOVTRATO CHE LE RELATIVE TOLLERANZE SONO STATE SUPERATE, I COMPONENTI INTERESSATI VANNO SOSTITUITI.

SI CONSIGLIA IL MONTAGGIO DI UNO STRUMENTO CONTAORE.

LE SUDDETTE OPERAZIONI DEVONO ESSERE EFFETTUATE DA UNA OFFICINA AUTORIZZATA TM O DA PERSONALE SPECIALIZZATO.

**CONTROLLI DA EFFETTUARE SUL MOTORE 125/144 END/MX/SMR/SMM  
USO STRADALE/HOBBY**

	30 ORE	60 ORE	90 ORE	120 ORE	150 ORE	180 ORE
Controllo usura cilindro e pistone	•	•	•	•	•	•
Controllo spinotto (controllo visivo)	•	•	•	•	•	•
Controllo valvola di scarico	•	•	•	•	•	•
Controllo corpo lamellare	•	•	•	•	•	•
Controllo piani testa e cilindro	•	•	•	•	•	•
Controllo centratura albero motore	•	•	•	•	•	•
Sostituzione biella, asse e gabbia a rulli		•		•		•
Sostituzione cuscinetti di banco		•		•		•
Controllo cambio completo inclusi il desmodromico e forchette	•	•	•	•	•	•
Controllo usura dischi frizione	•	•	•	•	•	•
Controllo lunghezza molle frizione	•	•	•	•	•	•

**AVVERTENZA**

SE AL CONTROLLO VIENE RISCOVTRATO CHE LE RELATIVE TOLLERANZE SONO STATE SUPERATE, I COMPONENTI INTERESSATI VANNO SOSTITUITI.

SI CONSIGLIA IL MONTAGGIO DI UNO STRUMENTO CONTAORE.

LE SUDDETTE OPERAZIONI DEVONO ESSERE EFFETTUATE DA UNA OFFICINA AUTORIZZATA TM.

**MANUTENZIONE**

**TELAIO E**

**MOTORE**

**⚠ PERICOLO**

TUTTI I LAVORI DI MANUTENZIONE O DI REGOLAZIONE CHE SONO CONTRASSEGNA TI CON (A) RICHIEDONO COGNIZIONI TECNICHE. PER QUESTO MOTIVO NELL'INTERESSE DELLA VOSTRA SICUREZZA FATE ESEGUIRE TALI LAVORI ESCLUSIVAMENTE IN UN'OFFICINA SPECIALIZZATA TM DOVE LA VOSTRA MOTO SARA' MANTENUTA IN MANIERA OTTIMALE DA PERSONALE SPECIFICAMENTE ISTRUITO.

**⚠ AVVERTIMENTO**

- PER IL LAVAGGIO DELLA MOTOCICLETTA ,SE POSSIBILE, NON USATE UN GETTO AD ALTA PRESSIONE PERCHÉ ALTRIMENTI L'ACQUA POTREBBE PENETRARE NEI CUSCINETTI, NEL CARBURATORE, NEI CONNETTORI ELETTRICI ECC.
- TRASPORTANDO LA VOSTRA TM ASSICURATEVI CHE ESSA SIA BEN TENUTA IN POSIZIONE VERTICALE MEDIANTE CINGHIE O ALTRI DISPOSITIVI MECCANICI DI FISSAGGIO E CHE IL RUBINETTO DELLA BENZINA SIA SU OFF. SE LA MOTOCICLETTA DOVESSE CADERE PUÒ FUORIUSCIRE BENZINA DAL CARBURATORE O DAL SERBATOIO.
- PER IL FISSAGGIO DEI CONVOGLIATORI AL SERBATOIO UTILIZZARE SOLO LE VITI SPECIALI CON LA GIUSTA LUNGHEZZA DEL FILETTO DELLA TM. SE UTILIZZATE VITI DIVERSE O MONTATE VITI PIÙ LUNGHE, IL SERBATOIO POTREBBE DANNEGGIARSI CON CONSEGUENTE FUORIUSCITA DI CARBURANTE.
- NON UTILIZZARE ROSETTE DENTATE O RONDELLE ELASTICHE PER LE VITI DI FISSAGGIO DEL MOTORE, PERCHÉ POTREBBERO PENETRARE IN PARTI DEL TELAIO ED ALLENTARSI IN CONTINUAZIONE. UTILIZZATE DADI AUTOBLOCCANTI.
- PRIMA DI INIZIARE I LAVORI DI MANUTENZIONE LASCIATE RAFFREDDARE LA MOTOCICLETTA IN MODO DA EVITARE USTIONI.
- SMALTITE OLI, GRASSI , FILTRI, CARBURANTI, DETERGENTI, ECC. IN MANIERA REGOLAMENTARE. OSSERVATE LE RISPETTIVE NORME DEL VOSTRO PAESE.
- LIBERATEVI DELL'OLIO ESAUSTO IN MODO REGOLARE ! NON VERSATE IN NESSUN CASO L'OLIO VECCHIO NELLE FOGNATURE O NEI FIUMI.

**CONTROLLO CUSCINETTI DI STERZO E REGISTRAZIONE GIOCO (A)**

Controllare periodicamente il gioco dei cuscinetti di sterzo. Per il controllo, sollevare la ruota anteriore e scuotere avanti e indietro la forcella. Per la registrazione, allentare le quattro viti M8 (1) e il dado (2) della testa di forcella ed agire sulla ghiera (3), serrandola fino a quando non vi è più del gioco. Non serrare ulteriormente la ghiera per evitare danni ai cuscinetti. Serrare il dado della testa di forcella e a seguire le quattro viti M8 a 20 Nm.

Controllare che la sterzata sia fluida e senza impuntamenti.

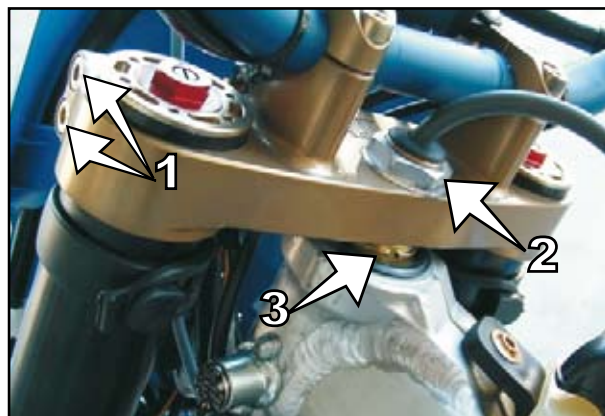

**⚠ PERICOLO**

SE I CUSCINETTI DI STERZO SONO TROPPO SERRATI O HANNO DEL GIOCO IL COMPORTAMENTO SU STRADA SARA' IRREGOLARE E SI POTREBBE PERDERE IL CONTROLLO DELLA MOTO.

**⚠ AVVERTIMENTO**

FACENDO LUNGI PERCORSI CON UNA ERRATA REGISTRAZIONE DEI CUSCINETTI DI STERZO, SI RISCHIA DI ROVINARE I CUSCINETTI ED ANCHE LE LORO SEDI NEL TELAIO.

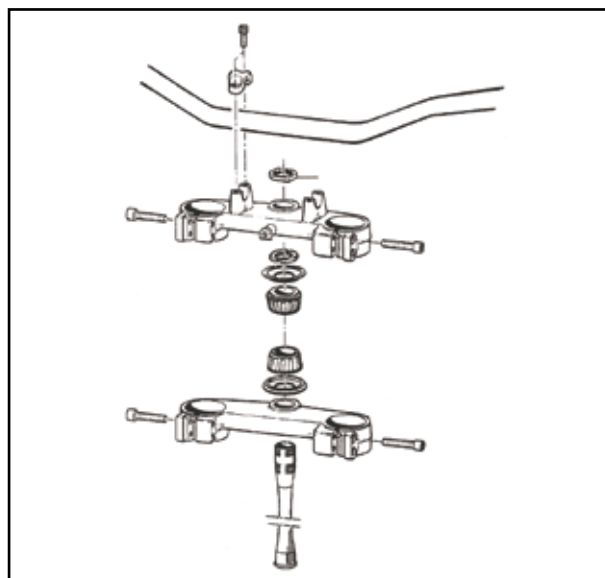
I cuscinetti di sterzo dovrebbero essere reingrassati almeno una volta all'anno.



**VITI DI SFIATO FORCELLA TELESCOPICA**

Ogni 5 ore di impiego in competizione è necessario eliminare la sovrappressione creatasi all'interno della forcella. La forcella Marzocchi ha una valvolina da pneumatico (1) protetta da un gommino (2). Rimuovere il gommino e premere delicatamente il gambo della valvolina, consentendo così lo sfogo di un'eventuale sovrappressione.

Nel caso dell' 85 e 100, allentare di qualche giro le viti di sfiato (3) posizionate sulla sommità degli steli, consentendo così lo sfogo di un'eventuale sovrappressione.

Prima di operare sulle viti o sulla valvolina, sollevare il motociclo sul cavalletto in modo che la ruota anteriore non tocchi terra. Se la motocicletta viene impiegata soprattutto su strada, è sufficiente eseguire questa operazione solo durante la manutenzione periodica.

**⚠ AVVERTIMENTO**

PRESSIONE TROPPO ALTA ALL'INTERNO DELLA FORCELLA PUÒ PROVOCARE MANCANZE DI TENUTA ALLA FORCELLA. SE LA VOSTRA FORCELLA PRESENTA UNA MANCANZA DI TENUTA, ALLENTARE LE VITI DI SFIATO PRIMA DI FAR SOSTITUIRE GLI ELEMENTI DI TENUTA.

**PULIZIA RASCHIAPOLVERE FORCELLA TELESCOPICA**

I raschiapolvere (4) devono raschiare polvere e sporco grosso dagli steli forcella. Però con il tempo può giungere dello sporco anche dietro i raschiapolvere. Se questo non viene rimosso gli anelli paraolio, che si trovano dietro, possono perdere la tenuta.

Con un cacciavite levare i raschiapolvere dai tubi esterni e spingerli in basso.

Pulire con cura i raschiapolvere, i tubi esterni e gli steli ed oliarli bene con spray al silicone o con olio motore. Infine spingere a mano i raschiapolvere nei tubi esterni.

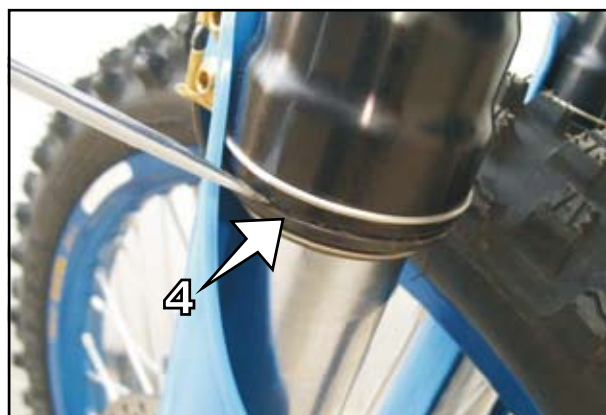

**TARATURA BASE DELLA CICLISTICA IN BASE AL PESO PILOTA**

Per ottenere caratteristiche di guida ottimali della motocicletta e per evitare danneggiamenti a forcella, ammortizzatore, forcellone e telaio è necessario che la taratura base delle sospensioni venga adattata al vostro peso corporeo. Nello stato di consegna le moto TM da fuoristrada sono tarate su un peso pilota (con abbigliamento protettivo completo) di 70 – 80 kg. Se il vostro peso non rientra in questi valori, dovete adattare adeguatamente la taratura base delle sospensioni. Minori variazioni di peso possono essere compensate variando il precarico molla, con maggiori variazioni devono essere montate delle molle adatte.

**TARATURA AMMORTIZZATORE E CONTROLLO MOLLA**

Se la molla dell'ammortizzatore è adatta al vostro peso, lo potete vedere dall'abbassamento in ordine di marcia. Però prima di determinare l'abbassamento in ordine di marcia, deve essere regolato correttamente l'abbassamento statico.

**DETERMINAZIONE ABBASSAMENTO STATICO DELL'AMMORTIZZATORE**

L'abbassamento statico dovrebbe essere di 35 mm. Variazioni di oltre 2 mm possono influire notevolmente sul comportamento di guida della motocicletta.

Procedura:

- Posizionate la moto su un cavalletto in modo che la ruota posteriore non tocchi più terra.
- Misurate la distanza tra il perno ruota posteriore ed un punto fisso (p.es. un segno sulla fiancatina) facendo attenzione che la retta che congiunge il perno ruota ed il punto fisso sia il più perpendicolare possibile al terreno ed annotate il valore come misura A.
- Appoggiate di nuovo la moto a terra.
- Chiedete ad un aiutante di tenere la moto in posizione verticale.
- Misurate nuovamente la distanza tra il perno ruota posteriore ed il punto fisso ed annotate il valore come misura B.
- L'abbassamento statico è la differenza tra le due misure A e B.

**ESEMPIO:**

Motocicletta sul cavalletto (misura A).....	600 mm
Motocicletta a terra non caricata (misura B) .....	- 565 mm
Abbassamento statico .....	35 mm

Se l'abbassamento statico è inferiore, il precarico molla dell'ammortizzatore va diminuito, se l'abbassamento statico è maggiore, il precarico molla va aumentato. Vedi capitolo Variazione precarico molla dell'ammortizzatore.





**DETERMINAZIONE DELL'ABBASSAMENTO IN ORDINE DI MARCIA DELL'AMMORTIZZATORE**

- Ora, con l'aiuto di una persona che sorregga la moto, sedetevi con l'abbigliamento protettivo completo, in sella alla moto in posizione normale (con i piedi sulle pedane) e dondolate su e giù alcune volte per normalizzare l'assetto della sospensione posteriore.
- Una terza persona poi misura a motocicletta caricata la distanza fra gli stessi punti di misura ed annota il valore come misura C.
- L'abbassamento in ordine di marcia è la differenza tra le due misure A e C.



**ESEMPIO:**

Motocicletta sul cavalletto (misura A) .....	600 mm
Motocicletta a terra caricata con il peso del pilota (misura C) -	510 mm
Abbassamento in ordine di marcia .....	90 mm

L'abbassamento in ordine di marcia dovrebbe essere di 90±105 mm. Se l'abbassamento in ordine di marcia è inferiore a 90 mm, la molla è troppo dura (indice di rigidità troppo alto). Se l'abbassamento di marcia è superiore a 105 mm, la molla è troppo morbida (indice di rigidità troppo basso). L'indice di rigidità è indicato sul lato esterno della molla. Dopo il montaggio di un'altra molla, l'abbassamento statico va di nuovo regolato a 35 mm (± 2 mm). Secondo le nostre esperienze il grado di ammortizzamento in compressione può rimanere invariato. Con una molla più morbida il grado di ammortizzamento in estensione può essere ridotto di alcuni click, con una molla più dura aumentato di alcuni click.

**CONTROLLO TARATURA BASE FORCELLA TELESCOPICA**

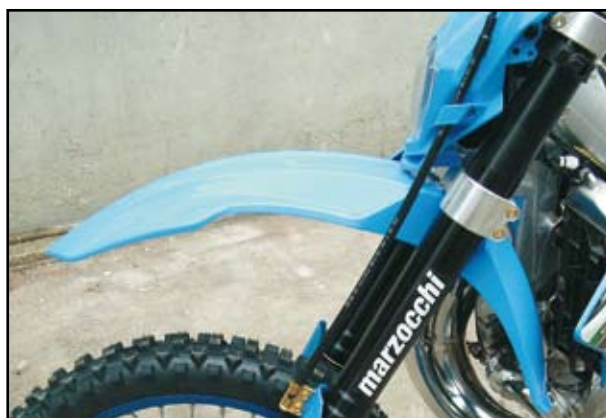
Per diversi motivi non può essere stabilito un esatto abbassamento in ordine di marcia sulle forcelle telescopiche. Minori variazioni del vostro peso corporeo possono essere compensate come nel caso dell'ammortizzatore attraverso il precarico molla. Se la vostra forcella telescopica però va spesso a fondo corsa è indispensabile montare molle forcella più dure al fine di evitare danneggiamenti alla forcella telescopica e al telaio.

**VARIAZIONE PRECARICO FORCELLA TELESCOPICA**

Per variare il precarico molla su queste forcelle telescopiche, è necessario disassemblarle parzialmente (vedi manuale specifico della forcella montata sulla moto). E' possibile aggiungere boccole di precarico. Le molle forcella però possono essere precaricate al massimo di 20 mm.

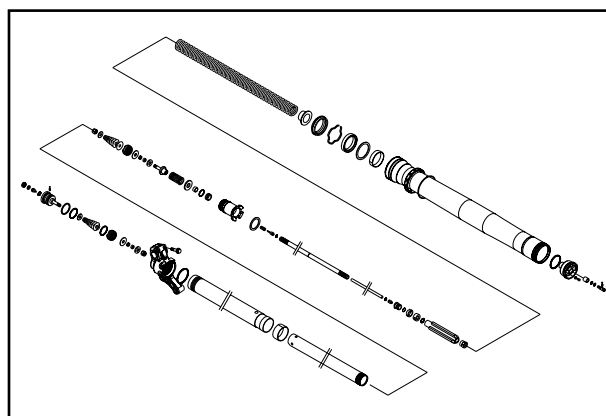

**SOSTITUZIONE MOLLE FORCELLA**

Se il vostro peso corporeo è inferiore a 70 kg o superiore a 80 kg, dovrete montare delle molle forcella adeguate.

Se siete insicuri o avete qualche domanda, rivolgetevi per favore alla vostra officina specializzata TM.

Secondo le nostre esperienze il grado di ammortizzamento in compressione può rimanere invariato. Con una molla più morbida il grado di ammortizzamento in estensione può essere ridotto di alcuni click, con una molla più dura aumentato di alcuni click.

**⚠ AVVERTIMENTO**

PER ULTERIORI E PIÙ DETTAGLIATE INFORMAZIONI SULLA FORCELLA FARE RIFERIMENTO AL LIBRETTO DI ISTRUZIONI FORNITO DAL FABBRICANTE DELLA FORCELLA E DATO DALLA TM A CORREDO DELLA MOTO.

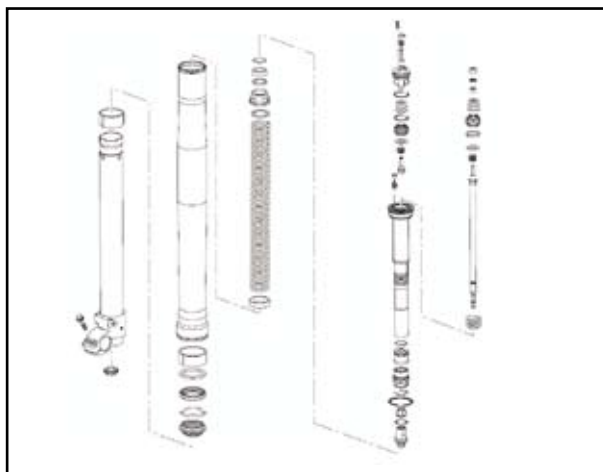
**VARIAZIONE PRECARICO MOLLA AMMORTIZZATORE**

Il precarico della molla può essere variato ruotando la ghiera di regolazione (1) (4) (6). A questo scopo si consiglia di smontare e pulire accuratamente l'ammortizzatore.

INDICAZIONE:

- Prima di variare il precarico molla dovrete annotarvi la regolazione base - per esempio quante spire di filettatura sono visibili sopra l'anello di regolazione.
- Ad 1 giro della ghiera di regolazione (1) (4) (6) il precarico molla varia di 1,5 mm.

**SACHS**

Allentare la ghiera di bloccaggio (2) e ruotare la ghiera di regolazione (1). Ruotandola in senso antiorario (visto dall'alto) il precarico diminuisce, ruotandola in senso orario (visto dall'alto) il precarico aumenta. Dopo la regolazione serrare la ghiera di bloccaggio (2).

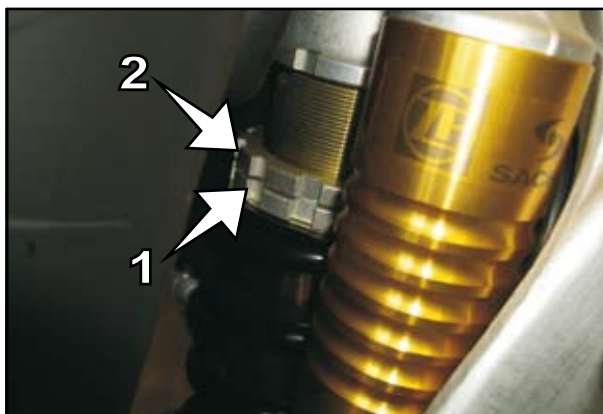

**OHLINS**

Allentare con una chiave a brugola da 4mm il morsetto superiore (3) e ruotare la ghiera (4). Ruotandola in senso antiorario (visto dall'alto) il precarico diminuisce, ruotandola in senso orario (visto dall'alto) il precarico aumenta.

Dopo la regolazione serrare il morsetto (3).

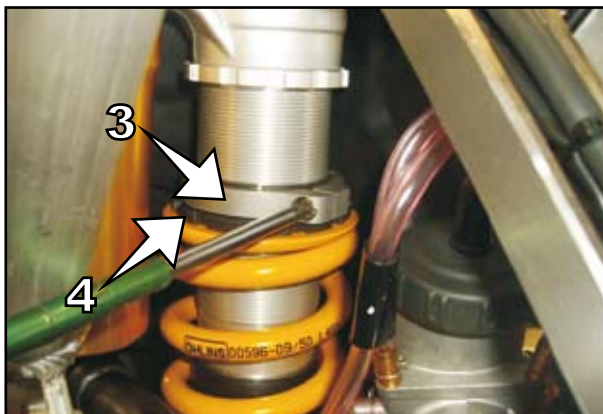

Il modello junior è dotato di ammortizzatore Ohlins con regolazione a doppia ghiera.

**TM**

Allentare con una chiave a brugola da 4 mm la vite di bloccaggio (5) della ghiera (6) e ruotare la ghiera stessa. Ruotandola in senso antiorario (visto dall'alto) il precarico diminuisce, ruotandola in senso orario (visto dall'alto) il precarico aumenta.

Dopo la regolazione serrare la vite di bloccaggio.

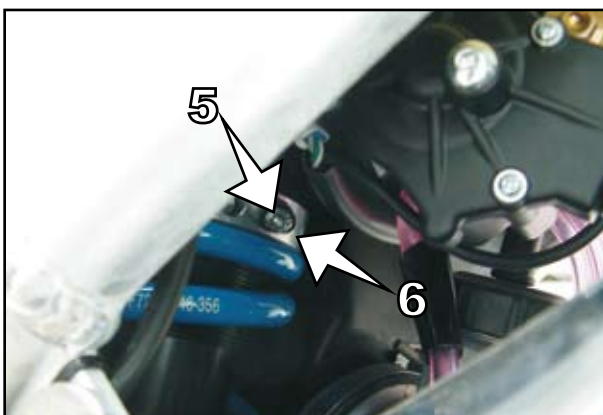

**LEVERAGGIO SOSPENSIONE POSTERIORE**

La sospensione posteriore di tutte le moto TM è munita di un meccanismo di biella e bilanciere che modifica progressivamente il rapporto di leva tra ruota ed ammortizzatore.

Tale meccanismo lavora su cuscinetti che vanno puliti ed ingrassati agli intervalli previsti per mantenere efficiente il funzionamento della sospensione.

Al lavaggio del motociclo con pulitori ad alta pressione evitare che il getto sia puntato direttamente sul leveraggio della sospensione.

**CONTROLLARE LA TENSIONE DELLA CATENA**

Per controllare la tensione della catena mettere la moto sul cavalletto centrale.

Spingere in alto il ramo inferiore della catena all' altezza dell'estremità del pattino guida catena.

Il ramo superiore della catena deve essere teso. La distanza fra catena e forcellone deve essere di ca. 10-15 mm. Se necessario, regolarne la tensione.

**⚠ PERICOLO**

- SE LA CATENA È TROPPO TESA, I COMPONENTI DELLA TRASMISSIONE FINALE (CATENA, CUSCINETTI CAMBIO E RUOTA POSTERIORE) VENGO-NO MAGGIORMENTE SOLLECITATI. OLTRE AD UNA PRECOCE USURA, NEL CASO ESTREMO SI PUÒ VERIFICARE PERSINO LA ROTTURA DELLA CATENA O DELL'ALBERO SECONDARIO DEL CAMBIO.
- SE INVECE LA TENSIONE DELLA CATENA È INSUFFICIENTE, QUESTA PUÒ USCIRE DAL ROCCHETTO E BLOCCARE LA RUOTA POSTERIORE O CAUSARE DANNI AL MOTORE.
- IN ENTRAMBI I CASI SI PUÒ FACILMENTE PERDERE IL CONTROLLO DELLA MOTOCICLETTA.

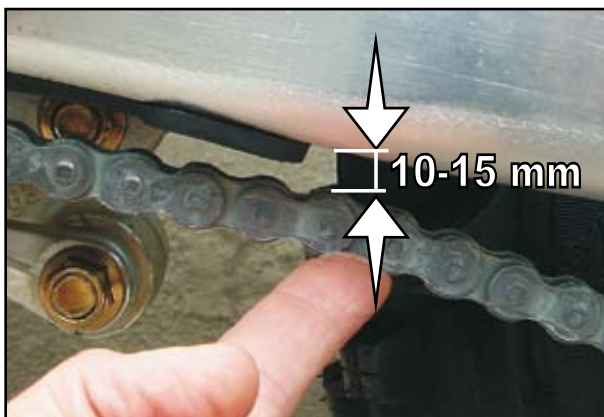
**CORREZIONE TENSIONE CATENA (TUTTI I MODELLI TRANNE SMM)**

Allentare il dado del perno ruota (1), allentare i controdadi (2) e girare le viti di registro (3) a destra ed a sinistra della stessa misura. Per aumentare la tensione della catena, svitare le viti di registro. Per diminuire la tensione della catena, avvitare le viti di registro. Raggiungere la corretta tensione della catena.

Per un corretto allineamento della ruota posteriore i contrassegni (4) sui tendicatena destro e sinistro devono trovarsi nella stessa posizione rispetto alle marcature di riferimento (5). Serrare i controdadi delle viti di registro. Prima di bloccare il dado del perno ruota controllare che i tendicatena (6) siano in appoggio alle teste delle viti di regolazione e che la ruota posteriore sia allineata con la ruota anteriore.

Serrare il dado del perno ruota a 80 Nm.

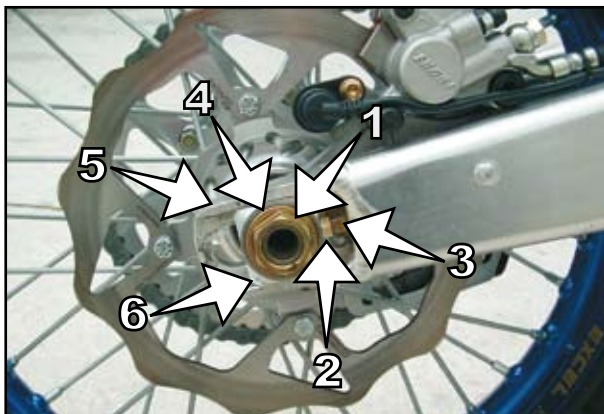
**⚠ ATTENZIONE**

- SE AL MONTAGGIO NON DISPONETE DI UNA CHIAVE DINAMOMETRICA, FATE CONTROLLARE LA COPPIA DI SERRAGGIO AL PIÙ PRESTO POSSIBILE IN UN'OFFICINA SPECIALIZZATA TM. UN PERNO RUOTA ALLENTATO PUÒ CAUSARE UN COMPORTAMENTO DI GUIDA INSTABILE DELLA MOTO.

**CORREZIONE TENSIONE CATENA (SMM)**

Allentare le due viti (1) di bloccaggio del mozzo eccentrico posteriore in modo che il mozzo stesso possa ruotare sul suo asse.

Usando l'apposito attrezzo TM cod. F50806 (2), ruotare il mozzo fino a raggiungere la corretta tensione della catena. Serrare le due viti di bloccaggio a 30 Nm.

Dato il sistema di movimento ad eccentrico, l'allineamento della ruota posteriore rimane invariato, non necessitando di alcuna regolazione.

Allo stesso tempo, ruotando il mozzo si può verificare una lieve variazione di altezza dell'asse ruota posteriore e di conseguenza della parte posteriore della moto. E' possibile compensare questo, variando la sporgenza degli steli forcella dalla piastra superiore.

Ad esempio, se la moto, per effetto della registrazione della catena, si è alzata di 5mm. al posteriore, è consigliabile diminuire la sporgenza degli steli della forcella di circa 5mm. per alzare anche l'anteriore e ripristinare il livellamento originale della moto.

Si consiglia di adattare l'attrezzo TM cod. F50806 con due viti da M8 e due dadi al fine di potere ruotare il mozzo sull'eccentrico infilando le due viti nei due fori del mozzo stesso.

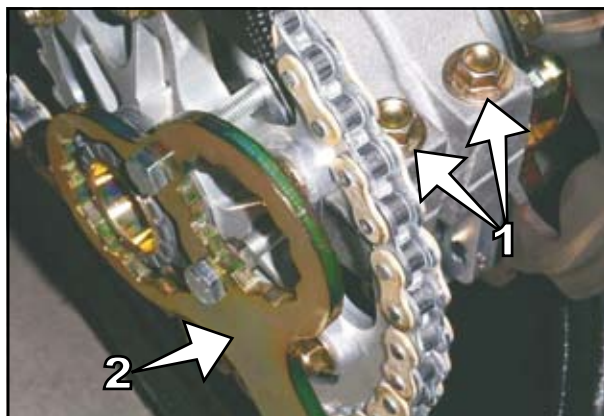
**⚠ ATTENZIONE**

- SE NON SI DISPONE DI ADEGUATA ESPERIENZA, E' CONSIGLIABILE FAR EFFETTUARE L'OPERAZIONE DA UNA OFFICINA AUTORIZZATA TM.

**MANUTENZIONE DELLA CATENA**

La durata della catena dipende soprattutto dalla manutenzione. Catene senza O-ring vanno regolarmente pulite in petrolio e poi immerse in olio per catene caldo oppure trattate con spray per catena. La manutenzione della catena con O-ring è ridotta al minimo. Il miglior modo per pulirla è l'uso di abbondante acqua. Mai usare spazzole o solventi per pulire la catena. Quando la catena è asciugata, si può utilizzare uno spray per catene specialmente adatto per catene con O-ring.

**⚠ PERICOLO**

FARE IN MODO CHE IL LUBRIFICANTE NON RAGGIUNGA IN NESSUN CASO NÉ IL PNEUMATICO POSTERIORE NÉ IL DISCO DEL FRENO, ALTRIMENTI L'ADERENZA AL SUOLO DEL PNEUMATICO E L'AZIONE DEL FRENO POSTERIORE SI RIDURREBBERO NOTEVOLMENTE E SI POTREBBE FACILMENTE PERDERE IL CONTROLLO DELLA MOTOCICLETTA.

**⚠ AVVERTIMENTO**

AL MONTAGGIO DEL GIUNTO CATENA LA PARTE CHIUSA DEVE SEMPRE TROVARSI NEL SENSO SI MARCIA.

Controllare sempre l'usura dei pignone, della corona e dei pattini guida. Se necessario, sostituire questi particolari.

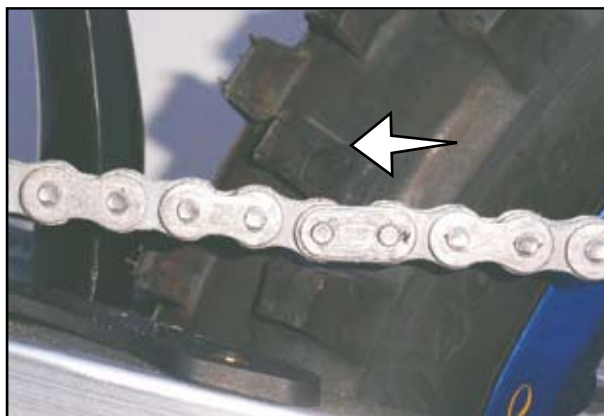

**USURA DELLA CATENA**

Per controllare lo stato di usura della catena seguire attentamente le seguenti istruzioni:

Mettere il cambio in folle, tirare il ramo superiore della catena verso l'alto con una forza di 10 - 15 chilogrammi (vedere la figura). A questo punto misurare la distanza di 18 rulli sul ramo inferiore della catena. Se la distanza supera la misura di 272 mm si consiglia di sostituire la catena. Le catene non si usurano sempre in modo uniforme, per questo motivo bisognerebbe ripetere la misurazione in diversi punti della catena.

**INDICAZIONE:**

Quando viene montata una catena nuova, si raccomanda di sostituire anche il pignone e la corona. Una catena nuova si usura più velocemente su pignoni vecchi e usurati.

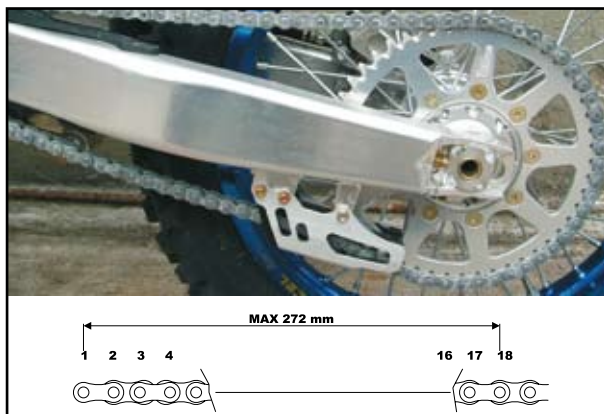
**AVVERTIMENTO**

IN OCCASIONE DELLA SOSTITUZIONE DELLA CATENA E DI PIGNONE E CORONA, SI CONSIGLIA DI MONTARE DADI AUTOBLOCCANTI NUOVI E DI SERRARE CON SEQUENZA A CROCE. COPPIA DI SERRAGGIO AI DADI 35 NM.

**INDICAZIONI DI BASE PER I FRENI A DISCO TM**
**PINZE :**

Il fissaggio delle pinze di questa serie di modelli è "flottante", esse cioè non sono solidali al loro supporto. La compensazione laterale consente sempre un'appoggio ottimale delle pastiglie sui dischi. Le viti del supporto pinza freno vanno assicurate con Loctite 243 e serrate con 25 Nm. Fanno eccezione le pinze anteriori dei modelli SMR/SMM che sono di tipo fisso.

**PASTIGLIE:**

Lo spessore minimo del materiale di attrito non può scendere sotto al limite di 1mm.

In caso di sostituzione si raccomanda di usare sempre il ricambio originale TM prescritto per la Vostra moto.

**DISCHI FRENO:**

Con l'usura si riduce lo spessore del disco freno nella zona della superficie di contatto (1) delle pastiglie. Nel punto più sottile (A) i dischi freno possono presentare un'usura massima di 0,4 mm rispetto allo spessore nominale. Lo spessore nominale può essere misurato in un punto (B) fuori della superficie di contatto. Controllare l'usura in più punti diversi.

**PERICOLO**

- DISCHI FRENO CON UN'USURA SUPERIORE A 0,4 MM SONO UN RISCHIO PER LA SICUREZZA. QUANDO È STATO RAGGIUNTO IL LIMITE DI USURA, FAR SOSTITUIRE SUBITO I DISCHI FRENO.
- E' OBBLIGATORIO FAR ESEGUIRE RIPARAZIONI ALL'IMPIANTO FRENI DA UN'OFFICINA AUTORIZZATA TM.

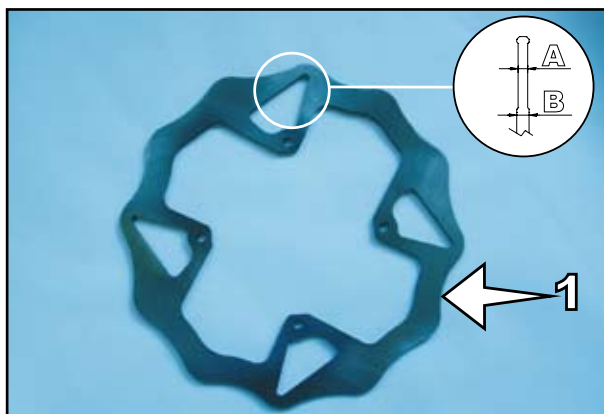

**RECIPIENTI DI LIQUIDO FRENI:**

I recipienti di liquido freni del freno anteriore e posteriore sono dimensionati in modo tale che non è necessario un rabbocco neanche in caso di pastiglie del freno consumate. Infatti al consumarsi delle pastiglie il liquido nei tubi tende ad occupare quello spazio lasciato dai pistoncini che si sono spostati per avere sempre la pastiglia in appoggio sul disco. Se il livello del liquido freno scende al di sotto del valore minimo, questo indica perdite del sistema di frenatura o il consumo delle pastiglie dei freni oltre il limite consentito.

**LIQUIDO FRENI:**

Gli impianti di frenatura vengono riempiti dalla TM di liquido per freni DOT 4 di qualità superiore. Raccomandiamo di eseguire i rabbocchi e le sostituzioni complete con liquido dello stesso tipo (DOT 4).

**⚠ PERICOLO**

FATE SOSTITUIRE IL LIQUIDO FRENI ALMENO UNA VOLTA ALL'ANNO. SE LAVATE SPESSO LA MOTOCICLETTA, ESSO DOVREBBE ESSERE SOSTITUITO ANCHE PIÙ SPESSO. IL LIQUIDO FRENI HA LA CARATTERISTICA DI ASSORBIRE ACQUA. IN UN LIQUIDO "VECCHIO" QUINDI È POSSIBILE CHE SI FORMINO GIÀ A BASSE TEMPERATURE BOLLE DI VAPORE ED IL SISTEMA FRENANTE NON FUNZIONA PIÙ CORRETTAMENTE.

**POMPA FRENO ANTERIORE NISSIN (END/MX)**
**REGOLAZIONE POSIZIONE DELLA LEVA**

La posizione della leva freno anteriore rispetto alla manopola può essere variata con la vite di registro (1). Allentare il controdado (2) e ruotare la vite in senso orario per allontanare la leva, in senso antiorario per avvicinare la leva. Serrare nuovamente il controdado (2).

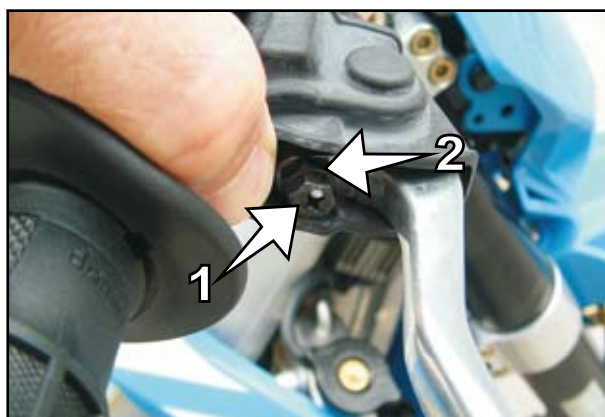
**⚠ AVVERTIMENTO**

A FINE OPERAZIONE VERIFICARE CHE ESISTA UNA CORSA A VUOTO DELLA LEVA FRENO ANTERIORE PRIMA CHE IL FRENO ENTRI IN AZIONE E CHE LA RUOTA ANTERIORE POSSA RUOTARE LIBERAMENTE CON LA LEVA A RIPOSO. SE MANCA QUESTA CORSA A VUOTO, SI FORMA DELLA PRESSIONE NEL SISTEMA DI FRENATURA E LA CONSEGUENZA PUÒ ESSERE UN MANCATO FUNZIONAMENTO DEL FRENO RUOTA ANTERIORE DOVUTO A SURRISCALDAMENTO O IL BLOCCAGGIO DELLA RUOTA STESSA.

**CONTROLLO LIVELLO LIQUIDO**

Il serbatoio del liquido fa corpo unico con la pompa freno anteriore posta sul manubrio ed è provvisto di una spia di ispezione (3): con serbatoio in posizione orizzontale, il livello del liquido non deve mai scendere sotto la mezzera della spia.

**⚠ PERICOLO**

SE IL LIVELLO DEL LIQUIDO FRENI SCENDE AL DI SOTTO DEL VALORE MINIMO, QUESTO INDICA PERDITE DEL SISTEMA DI FRENATURA O IL CONSUMO DELLE PASTIGLIE DEL FRENO OLTRE IL LIMITE CONSENTITO.

**RABBOCCO LIQUIDO FRENO ANTERIORE (A)**

Svitare e rimuovere il coperchio (4) e la membrana (5). Portare il serbatoio in posizione verticale e rabboccare il liquido per freni fino all'indice MAX sul serbatoio. Rimontare membrana, coperchio e serrare.

Lavare con acqua il liquido per freni che sia travasato o che si sia versato.

**⚠ PERICOLO**

- CONSERVATE IL LIQUIDO FRENI FUORI DALLA PORTATA DEI BAMBINI.
- IL LIQUIDO FRENI PUÒ PROVOCARE IRRITAZIONI ALLA PELLE. NON PORTARLO A CONTATTO CON LA PELLE O CON GLI OCCHI. SE DOVESSE SCHIZZARE DEL LIQUIDO FRENI NEGLI OCCHI, SCIACQUATE ACCURATAMENTE CON ACQUA E CONSULTATE UN MEDICO.

**⚠ AVVERTIMENTO**

- NON PORTARE IL LIQUIDO FRENI A CONTATTO CON PARTI VERNICIATE, IL LIQUIDO FRENI CORRODE LA VERNICE.
- UTILIZZATE SOLO LIQUIDO FRENI PULITO PROVENIENTE DA UN CON

**POMPA FRENO ANTERIORE BREMBO RADIALE (SMR/SMM)**
**REGOLAZIONE POSIZIONE DELLA LEVA**

La posizione della leva freno anteriore rispetto alla manopola può essere variata con la rotella di registrazione (6). Ruotando in senso orario la leva si allontana, ruotando in senso antiorario la leva si avvicina.

**⚠ AVVERTIMENTO**

A FINE OPERAZIONE VERIFICARE CHE ESISTA UNA CORSA A VUOTO DELLA LEVA FRENO ANTERIORE PRIMA CHE IL FRENO ENTRI IN AZIONE E CHE LA RUOTA ANTERIORE POSSA RUOTARE LIBERAMENTE CON LA LEVA A RIPOSO. SE MANCA QUESTA CORSA A VUOTO, SI FORMA DELLA PRESSIONE NEL SISTEMA DI FRENATURA E LA CONSEGUENZA PUÒ ESSERE UN MANCATO FUNZIONAMENTO DEL FRENO RUOTA ANTERIORE DOVUTO A SURRISCALDAMENTO O IL BLOCCAGGIO DELLA RUOTA STESSA.

**CONTROLLO LIVELLO LIQUIDO**

Il serbatoio (7) del liquido è trasparente e permette di ispezionare il livello del liquido: con serbatoio in posizione verticale, il livello del liquido dovrà sempre essere compreso tra gli indici MAX e MIN. Se il livello scende sotto al MIN, svitare e rimuovere il tappo (8) e la membrana (9). Rabboccare il liquido e richiudere il serbatoio.

**⚠ PERICOLO**

SE IL LIVELLO DEL LIQUIDO FRENI SCENDE AI DI SOTTO DEL VALORE MINIMO, QUESTO POTREBBE INDICARE PERDITE DEL SISTEMA DI FRENATURA O IL CONSUMO DELLE PASTIGLIE DEL FRENO OLTRE IL LIMITE CONSENTITO.

**CONTROLLO PASTIGLIE FRENO ANTERIORE**

Le pastiglie del freno vanno controllate dal basso. Lo spessore del materiale di attrito delle pastiglie non deve essere inferiore a 1 mm.

LO SPESSORE DEL MATERIALE DI ATTRITO DELLE PASTIGLIE DEI FRENI NON DEVE ESSERE INFERIORE A 1 MM, ALTRIMENTI SI POTREBBE VERIFICARE UN GUASTO AI FRENI. NELL'INTERESSE DELLA VOSTRA PROPRIA SICUREZZA FATE PERCIÒ SOSTITUIRE IN TEMPO LE PASTIGLIE.

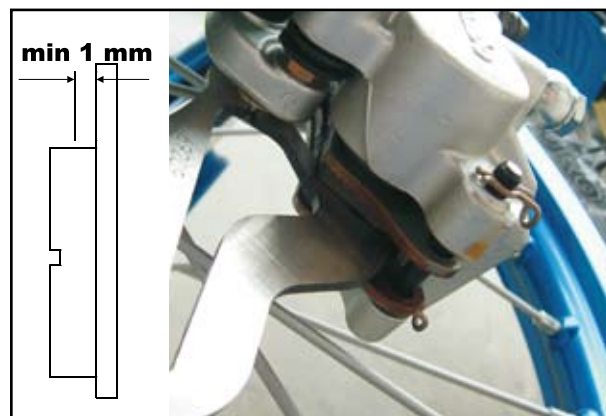

**⚠ AVVERTIMENTO**

SE LE PASTIGLIE DEL FRENO VENGONO SOSTITuite TROPPO TARDI COSICCHÉ ESSE RISULTANO COMPLETAMENTE CONSUMATE, LE PARTI IN ACCIAIO DELLE PASTIGLIE SFREGANO SUL DISCO. CIÒ COMPORTA UNA NOTEVOLE DIMINUIZIONE DELL'EFFETTO FRENATE ED IL DETERIORAMENTO DEL DISCO DEL FRENO.

**SOSTITUZIONE PASTIGLIE FRENO ANTERIORE (A)**
**PER TUTTI I MODELLI CON PINZA FLOTTANTE (END/MX)**

Spingere la pinza del freno verso il disco, in modo che i pistoncini del freno raggiungano la loro posizione base. Rimuovere le sicure (1), estrarre il perno (2) e togliere le pastiglie dalla pinza. Pulire con aria compressa la pinza del freno e il supporto della pinza, controllare che le guarnizioni dei perni di guida non siano danneggiate e, se occorre, ingrassarli.

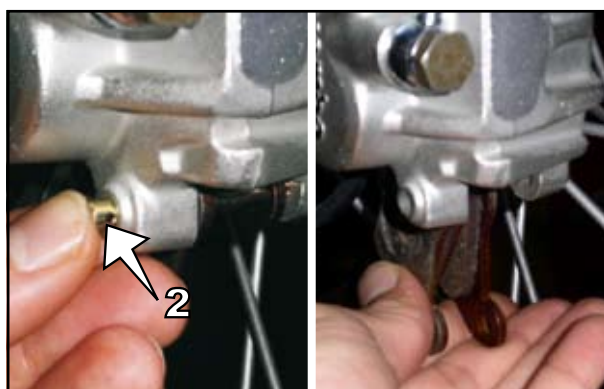
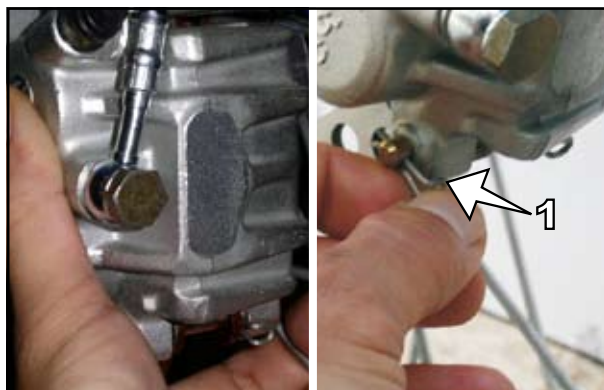
Montare la pastiglia destra del freno e fissarla con il perno. Montare la pastiglia sinistra dei freno ed inserire il perno fino all'arresto. Montare le sicure. Accertarsi durante il montaggio delle pastiglie che la lamierina di scorrimento nel supporto della pinza e la molla a balestra siano posizionate correttamente.

**PER TUTTI I MODELLI CON PINZA FISSA (SMR/SMM)**

**ATTACCO RADIALE**- Svitare le due viti M10 (3) e rimuovere la pinza dal gambaletto. Premere uno alla volta i due ganci (4) per liberare e sfilare i perni di ritegno (5). Fare leva su una coppia di pastiglie per far rientrare i pistoncini alla posizione base. Estrarre le pastiglie usurate ed inserire le nuove. Ripetere l'operazione per l'altra coppia di pastiglie. Premere di nuovo sino in fondo i due ganci e reinserire i perni: assicurarsi che essi siano inseriti fino in fondo, abbiano il loro gioco e siano correttamente agganciati. Rimontare la pinza e serrare le viti M10 a 40Nm.

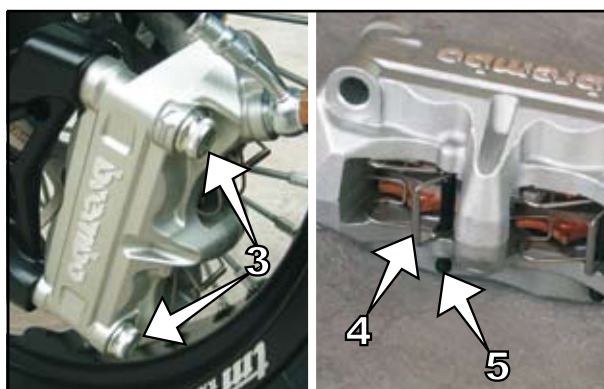
**⚠ AVVERTIMENTO**

- PER TUTTI I MODELLI: QUANDO SI FANNO RIENTRARE I PISTONCINI ALLA POSIZIONE BASE PER FARE SPAZIO ALLE PASTICCHE NUOVE, FARE ATTENZIONE CHE L' OLIO CONTENUTO NEL SERBATOIO ABBA LO SPAZIO PER ESPANDERSI. NON LAVORARE SENZA TAPPO MONTATO, ALTRIMENTI L' OLIO ESPANDENDOSI POTREBBE TRABOCCARE DANNEGGIANDO PARTI DELLA MOTO.

**⚠ PERICOLO**

- IL DISCO DEL FRENO VA MANTENUTO SEMPRE PERFETTAMENTE PULITO DA OLIO E GRASSO, IN CASO CONTRARIO VERREBBE FORTEMENTE RIDOTTO L'EFFETTO FRENANTE.
- DOPO IL MONTAGGIO CONTROLLARE IL CORRETTO POSIZIONAMENTO DELLE SICURE. DOPO OGNI INTERVENTO SUL SISTEMA DI FRENATURA AZIONARE LA LEVA DEL FRENO ANTERIORE E IL PEDALE DEL FRENO POSTERIORE PER FAR ADERIRE LE PASTIGLIE AL DISCO E PER RIPRISTINARE LA CORRETTA REGOLAZIONE DEL GIOCO.



**MODIFICA POSIZIONE BASE DEL PEDALE FRENO POSTERIORE (A)**

La posizione base del pedale del freno posteriore può essere modificata nel modo seguente: allentare il controdado M6 (1) lato forcella, ruotare la vite di registro agendo sulla testa esagonale (2). Una volta trovata la posizione ideale, serrare il controdado.

La corsa a vuoto del pedale è data dalla corsa del pistoncino della pompa; verificare che il pedale abbia una corsa a vuoto prima di iniziare la frenatura di circa 1,5 cm.

**⚠ AVVERTIMENTO**

SE NON VI È QUESTA CORSA A VUOTO, SI SVILUPPA DELLA PRESSIONE NEL SISTEMA DI FRENATURA E DI CONSEGUENZA LA RUOTA POSTERIORE VIENE FRENATA. IL SISTEMA DI FRENATURA SI SURRISCALDA E NEL CASO ESTREMO IL SUO FUNZIONAMENTO PUÒ VENIRE A MANCARE COMPLETAMENTE.

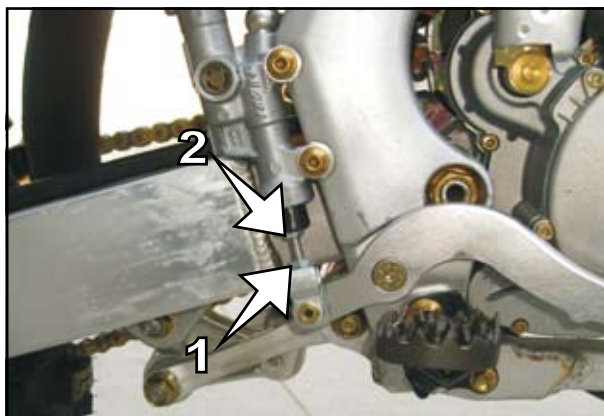
**CONTROLLO LIVELLO LIQUIDO FRENO POSTERIORE**
**TUTTI I MODELLI**

Il contenitore del liquido per il freno a disco posteriore è incorporato nella pompa freno posteriore. A motociclo verticale il livello deve trovarsi sempre oltre la metà della spia (3) posta sul corpo pompa.

**⚠ PERICOLO**

SE IL LIVELLO DEL LIQUIDO FRENI SCENDE AL DI SOTTO DEL VALORE MINIMO, QUESTO INDICA PERDITE DEL SISTEMA DI FRENATURA O IL CONSUMO COMPLETO DELLE PASTIGLIE DEL FRENO.



**RABBOCCO LIQUIDO FRENO POSTERIORE (A)**
**TUTTI I MODELLI ESCLUSO JUNIOR**

Non appena il livello del liquido del freno posteriore raggiunge la metà della spia situata sul corpo pompa, occorre provvedere al rabbocco. A questo scopo svitare le due viti (4) e rimuovere il coperchietto. Rabboccare con liquido del freno DOT4 fino alla fine della spia. Rimontare il coperchietto e serrare le viti.

Lavare con acqua il liquido per freni che sia travasato o che si sia versato.

**MODELLO JUNIOR**

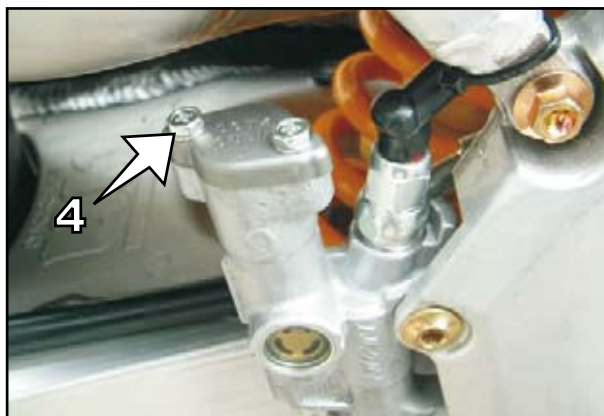
Il modello junior monta una pompa senza oblò. L'olio è situato in un serbatoio esterno. Allentare il tappo, rabboccare e infine chiuderlo.

**⚠ PERICOLO**

- NON UTILIZZARE IN NESSUN CASO DEL LIQUIDO FRENI DOT5! SI TRATTA DI UN LIQUIDO PER FRENI A BASE DI OLIO DI SILICONE ED È COLOR PORPORA. ESSO RICHIEDE L'IMPIEGO DI GUARNIZIONI E TUBI SPECIALI.
- CONSERVATE IL LIQUIDO FRENI FUORI DALLA PORTATA DEI BAMBINI.
- IL LIQUIDO FRENI PUÒ PROVOCARE IRRITAZIONI ALLA PELLE. NON PORTATELO A CONTATTO CON LA PELLE O CON GLI OCCHI. SE DOVESSE SPRUZZARE DEL LIQUIDO FRENI NEGLI OCCHI, SCIACQUATE ACCURATAMENTE CON ACQUA E CONSULTATE UN MEDICO.

**⚠ AVVERTIMENTO**

- NON PORTARE IL LIQUIDO FRENI A CONTATTO CON PARTI VERNICIATE, IL LIQUIDO FRENI CORRODE LA VERNICE!
- UTILIZZATE SOLO LIQUIDO FRENI PULITO PROVENIENTE DA UN CONTENITORE A TENUTA ERMETICA.

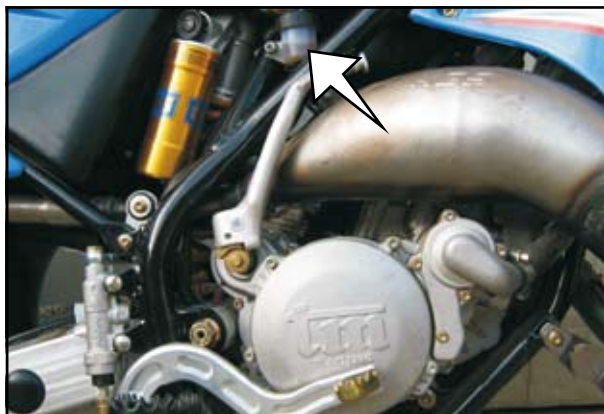

**CONTROLLO PASTIGLIE FRENO POSTERIORE**

Le pastiglie dei freno vanno controllate dal lato posteriore. Lo spessore del materiale di attrito delle pastiglie non deve essere inferiore a 1 mm.

**⚠ PERICOLO**

AL PUNTO PIÙ SOTTILE LO SPESSORE DEL MATERIALE DI ATTRITO DELLE PASTIGLIE DEI FRENI NON DEVE ESSERE INFERIORE A 1 MM, ALTRIMENTI SI POTREBBE VERIFICARE UN GUASTO AI FRENI. NELL'INTERESSE DELLA VOSTRA PROPRIA SICUREZZA FATE PERCIÒ SOSTITUIRE IN TEMPO LE PASTIGLIE.

**⚠ AVVERTIMENTO**

SE LE PASTIGLIE DEL FRENO VENGONO SOSTITuite TROPPO TARDI COSICCHÉ IL MATERIALE D'ATTRITO RISULTI COMPLETAMENTE CONSUMATO, LE PARTI IN ACCIAIO DELLE PASTIGLIE SFREGANO SUL DISCO. CIÒ COMPORTA UNA NOTEVOLE DIMINUZIONE DELL'EFFETTO FRENATE ED IL DETERIORAMENTO DEL DISCO DEL FRENO

**SOSTITUZIONE PASTIGLIE FRENO POSTERIORE (A)**
**PER TUTTI I MODELLI CON PINZA FLOTTANTE (END/MX/SMR)**

Spingere la pinza freno (1) verso il disco, affinché il pistoncino giunga nella sua posizione base. Rimuovere il tappo (2) con un giravite, svitare il perno (3) e sfilare le pastiglie freno. Fare attenzione alle lamelle (4) interposte tra le pastiglie: esse devono essere rimontate molto accuratamente. Pulire accuratamente la pinza freno con aria compressa e controllare che non sia danneggiata la superficie dei perni di guida. Rimontare le pastiglie nuove curando il posizionamento delle lamelle, inserire il perno, riavvitarlo e serrare. Rimontare il tappo usando un giravite. Serrare forte.

**PER TUTTI I MODELLI CON PINZA FISSA (SMM)**

Rimuovere l'anello di sicurezza (5) e sfilare il perno (6) battendo con un cacciaspine da diam. 4mm. sullo stesso lato dove si trova l'anello di sicurezza.

**⚠ PERICOLO**

- IL DISCO DEL FRENO VA MANTENUTO SEMPRE PERFETTAMENTE PULITO DA OLIO E GRASSO, IN CASO CONTRARIO VERREBBE FORTEMENTE RIDOTTO L'EFFETTO FRENANTE.
- DOPO IL MONTAGGIO CONTROLLARE IL CORRETTO POSIZIONAMENTO DELLE SICURE.
- DOPO OGNI INTERVENTO SUL SISTEMA DI FRENATURA AZIONARE LA LEVA DEL FRENO ANTERIORE E IL PEDALE DEL FRENO POSTERIORE PER FAR ADERIRE LE PASTIGLIE AL DISCO E PER RIPRISTINARE LA CORRETTA REGOLAZIONE DEL GIOCO.

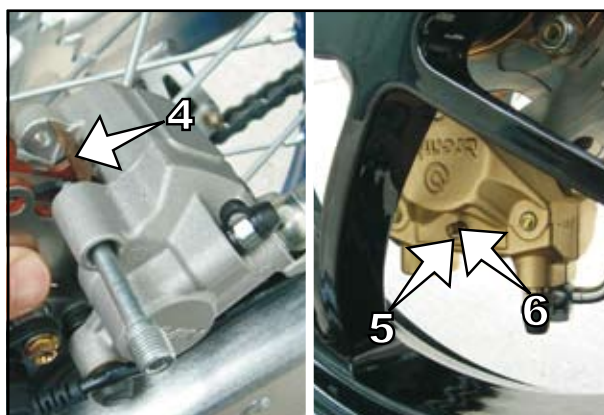
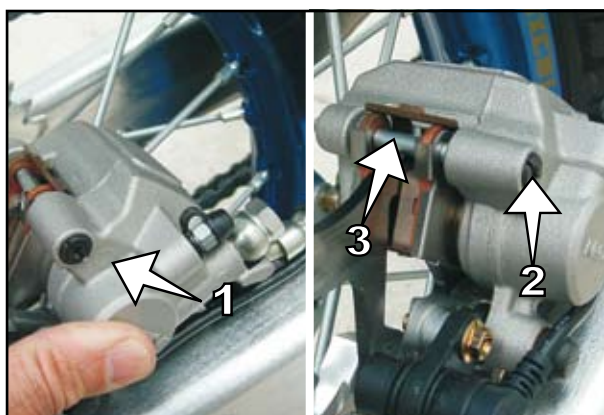
**SMONTAGGIO E MONTAGGIO RUOTA ANTERIORE**

Posizionare la moto con la culla del telaio su un cavalletto di modo che la ruota anteriore non tocchi più terra.

Allentare il dado flangiato (7), allentare le viti di serraggio (8) sui piedini forcella sinistro e destro, finire di svitare il dado flangiato.

Tenendo ferma la ruota anteriore, sfilare il perno ruota.

Se fosse necessario, per aiutare il perno ruota ad uscire, battere leggermente con un mazzuolo (martello con estremità in plastica) sull'estremità filettata del perno stesso.

In alternativa si può usare un martello comune interponendo una tavoletta di legno.

NON USARE MAI IL MARTELLO DIRETTAMENTE SUL PERNO, SI RISCHIA DI DANNEGGIARE IL PERNO IN MODO IRREPARABILE.

Sfilare con cautela la ruota anteriore dalla forcella.

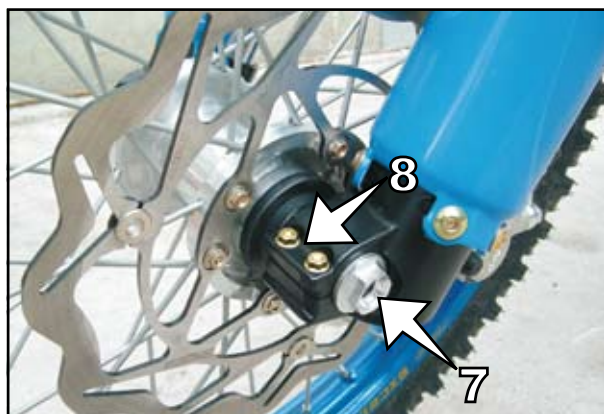

**⚠ AVVERTIMENTO**

- NON AZIONARE MAI LA LEVA DEL FRENO QUANDO LA RUOTA ANTERIORE È SMONTATA.
- POGGIATE LA RUOTA SEMPRE CON IL DISCO FRENO IN ALTO PER EVITARE DI DANNEGGIARLO.

Per il rimontaggio della ruota anteriore, inserirla con cautela nella forcella, avendo cura di infilare correttamente il disco tra le pastiglie del freno senza danneggiarle, posizionarla correttamente e montare il perno ruota.

Avvitare e stringere provvisoriamente il dado flangiato (7) fino a bloccare lo spessore ruota, serrare le viti di bloccaggio (8) sul piedino forcella destro per impedire che il perno ruota giri e serrare il dado flangiato a 40 Nm. Serrare le viti di bloccaggio sul piedino forcella sinistro a 12Nm. Allentare di nuovo le viti di bloccaggio sul piedino destro, rimuovere la motocicletta dal cavalletto, azionare il freno anteriore e far affondare con forza alcune volte la forcella per allinearne gli steli. Terminare serrando definitivamente le viti di bloccaggio sul piedino forcella destro a 12Nm.

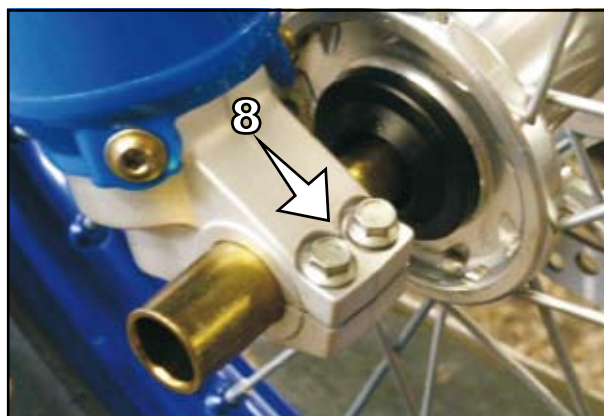
**⚠ PERICOLO**

- SE AL MONTAGGIO NON DISPONETE DI UNA CHIAVE DINAMOMETRICA, FATE CONTROLLARE LA COPPIA DI SERRAGGIO AL PIÙ PRESTO POSSIBILE IN UN'OFFICINA SPECIALIZZATA TM. UN PERNO RUOTA ALLENTATO PUÒ CAUSARE UN COMPORTAMENTO DI GUIDA INSTABILE DELLA MOTO.
- DOPO AVER MONTATO LA RUOTA ANTERIORE AZIONATE RIPETUTAMENTE LA LEVA DEL FRENO FINO A FAR ADERIRE NUOVAMENTE LE PASTIGLIE AL DISCO.
- IL DISCO DEL FRENO VA MANTENUTO SEMPRE PERFETTAMENTE PULITO DA OLIO E GRASSO. IN CASO CONTRARIO L'EFFETTO FRENANTE VERREBBE NOTEVOLMENTE RIDOTTO.

**SMONTAGGIO E MONTAGGIO RUOTA POSTERIORE (TUTTI I MODELLI TRANNE SMM)**

Appoggiare la motocicletta con la culla del telaio su un cavalletto, in modo che la ruota posteriore non tocchi più il suolo. Svitare il dado flangiato (9) e, sorreggendo la ruota, estrarre il perno ruota (10), rimuovere la slitta tendicatena (11), togliere la catena dalla corona, togliere la pinza con il suo supporto ed estrarre con cautela la ruota posteriore dal forcellone. Fare attenzione agli spessori ruota basso (lato corona) ed alto (lato freno).

**⚠ AVVERTIMENTO**

- NON AZIONARE IL FRENO A PEDALE QUANDO LA RUOTA POSTERIORE È SMONTATA.
- POGGIATE LA RUOTA SEMPRE CON IL DISCO FRENO IN ALTO PER EVITARE DI DANNEGGIARLO.
- QUANDO VIENE SMONTATO IL PERNO RUOTA OCCORRE PULIRE ACCURATAMENTE LE FILETTATURE DEL PERNO RUOTA E DEL DADO A COLLETTO E REINGRASSARLE PER EVITARE UN GRIPPAGGIO DELLE FILETTATURE.

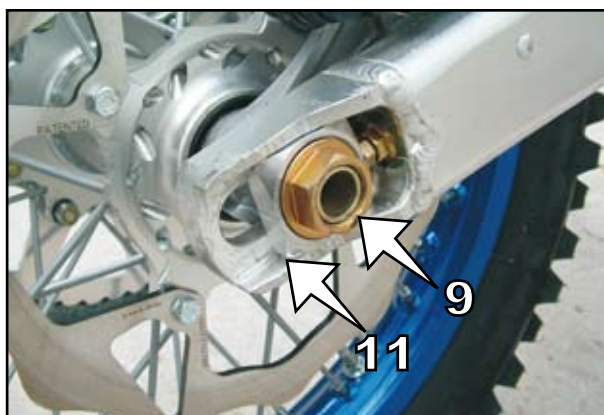

Per il montaggio inserire lo spessore basso (lato corona) nel mozzo, posizionare i tendicatena, infilare la ruota nel forcellone, e, sorreggendo la ruota, posizionare la pinza con il suo supporto e montare la catena sulla corona. Inserire il perno dal lato corona fino a metà ruota onde permettere il posizionamento dello spessore alto (lato freno). Finire di inserire il perno, inserire la slitta tendicatena, avvitare il dado e serrare a 80 Nm. Prima di serrare il dado flangiato, spingere in avanti la ruota posteriore affinché i tendicatena siano in contatto con le teste delle viti di registro.

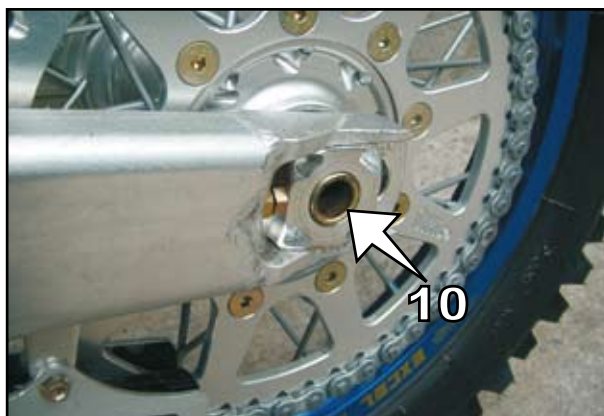
**⚠ PERICOLO**

- SE AL MONTAGGIO NON DISPONETE DI UNA CHIAVE DINAMOMETRICA, FATE CORREGGERE LA COPPIA DI SERRAGGIO AL PIÙ PRESTO POSSIBILE IN UN'OFFICINA SPECIALIZZATA TM. UN PERNO RUOTA ALLENTATO PUÒ CAUSARE UN COMPORTAMENTO DI GUIDA INSTABILE DELLA MOTO.
- TENETE IL DISCO FRENO SEMPRE PULITO DA OLIO E GRASSO, PERCHÉ ALTRIMENTI L'EFFETTO FRENANTE VERREBBE FORTEMENTE RIDOTTO.
- DOPO AVER RIMONTATO LA RUOTA POSTERIORE AZIONATE SEMPRE IL FRENO A PEDALE FINO A FAR ADERIRE NUOVAMENTE LE PASTIGLIE AL DISCO.
- STRINGERE IL DADO FLANGIATO CON LA COPPIA DI SERRAGGIO PRESCRITTA. UN PERNO RUOTA ALLENTATO PUÒ COMPORTARE UNA TENUTA DI STRADA INSTABILE.

**SMONTAGGIO E MONTAGGIO RUOTA POSTERIORE (SMM)**

Appoggiare la motocicletta con la culla del telaio su un cavalletto, in modo che la ruota posteriore non tocchi più il suolo. Tagliare la legatura di sicurezza (1), sfilare il fermaglio (2) e svitare il dado ruota M50x1,5 (3). Fare attenzione allo spessore conico (4) interposto fra dado e cerchio. Estrarre con cautela la ruota.

**⚠ AVVERTIMENTO**

- QUANDO VIENE SMONTATO IL DADO RUOTA OCCORRE PULIRE ACCURATAMENTE LE FILETTATURE DELL'ALBERO E DEL DADO E REINGRASSARLE PER EVITARE UN GRIPPAGGIO DELLE FILETTATURE.

Per il montaggio procedere in senso inverso, serrando il dado ruota M50x1,5 a 185 Nm. Rimontare il fermaglio e rifare la legatura di sicurezza.

**⚠ PERICOLO**

- NON DIMENTICARE DI ESEGUIRE LA LEGATURA DI SICUREZZA ALLE ESTREMITA' DEL FERMAGLIO
- SE AL MONTAGGIO NON DISPONETE DI UNA CHIAVE DINAMOMETRICA, FATE CORREGGERE LA COPPIA DI SERRAGGIO AL PIÙ PRESTO POSSIBILE IN UN'OFFICINA SPECIALIZZATA TM. UN PERNO RUOTA ALLENTATO PUO CAUSARE UN COMPORTAMENTO DI GUIDA INSTABILE DELLA MOTO.
- TENETE IL DISCO FRENO SEMPRE PULITO DA OLIO E GRASSO, PERCHÉ ALTRIMENTI L'EFFETTO FRENANTE VERREBBE FORTEMENTE RIDOTTO.
- DOPO AVER RIMONTATO LA RUOTA POSTERIORE AZIONATE SEMPRE IL FRENO A PEDALE FINO A FAR ADERIRE NUOVAMENTE LE PASTIGLIE AL DISCO.

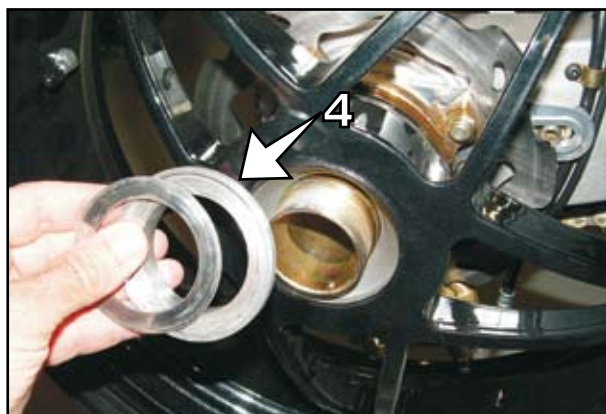
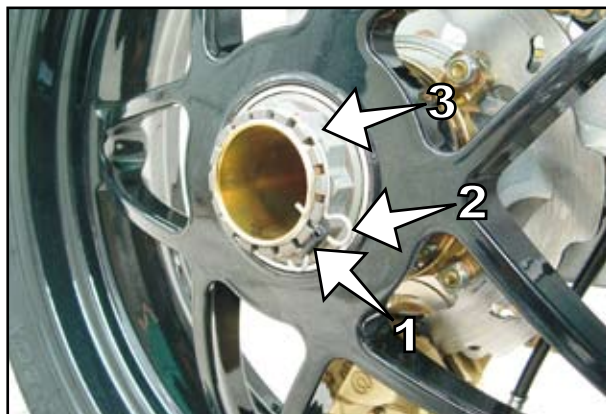
**CONTROLLO TENSIONE RAGGI**

Una corretta tensione dei raggi è molto importante per la stabilità della ruota e quindi per la sicurezza su strada. Un raggio insufficientemente teso comporta lo squilibrio della ruota ed in breve tempo l'allentamento di altri raggi. Controllare regolarmente la tensione dei raggi, particolarmente su motociclette nuove. A tal fine colpire brevemente ogni raggio con la punta di un cacciavite (vedi foto): il raggio dovrà produrre un suono chiaro. Suoni cupi invece significano raggi lenti. In tal caso occorrerà far registrare i raggi in un'officina specializzata e far centrare la ruota.

**⚠ PERICOLO**

- SE PROSEGUITE IL VIAGGIO CON RAGGI INSUFFICIENTEMENTE TESI, I RAGGI POSSONO STRAPPARSI CAUSANDO PROBLEMI DI INSTABILITA'.
- RAGGI ECCESSIVAMENTE TESI SI POSSONO STRAPPARE A CAUSA DI UN SOVRACCARICO LOCALE.



**PNEUMATICI, PRESSIONE PNEUMATICI**

Il tipo, lo stato e la pressione dei pneumatici condizionano il comportamento su strada della motocicletta e vanno pertanto controllati prima di ogni viaggio.

- La misura dei pneumatici è indicata nei dati tecnici e nel libretto della moto.
- Lo stato dei pneumatici deve essere controllato prima di ogni viaggio. Controllare i pneumatici verificando che non presentino tagli, chiodi conficcati o altri oggetti appuntiti. Riguardo alla profondità minima del profilo rispettate le normative vigenti nel vostro paese. Noi raccomandiamo di cambiare i pneumatici al più tardi quando il profilo ha raggiunto una profondità di 2 mm.
- La pressione d'aria dei pneumatici va controllata regolarmente a pneumatici "freddi". La corretta regolazione della pressione garantisce ottimale confort di viaggio e massima durata del pneumatico.

**⚠ PERICOLO**

- FAR MONTARE ESCLUSIVAMENTE PNEUMATICI DI TIPO E MISURE OMOLOGATI PER IL VOSTRO VEICOLO E COMUNQUE PRESCRITTI DALLA TM. PNEUMATICI DIVERSI POSSONO CONDIZIONARE NEGATIVAMENTE IL COMPORTAMENTO SU STRADA DELLA MOTOCICLETTA E FARVI INCORRERE NELLE SANZIONI PREVISTE DALLE NORMATIVE VIGENTI NEL VOSTRO PAESE .
- PER GARANTIRE LA VOSTRA ED ALTRUI INCOLUMITÀ, PNEUMATICI DANNEGGIATI VANNO SOSTITUITI IMMEDIATAMENTE.
- PNEUMATICI ECCESSIVAMENTE USURATI CONDIZIONANO NEGATIVAMENTE IL COMPORTAMENTO SU STRADA DEL MOTOCICLO, SOPRATTUTTO SU FONDO BAGNATO.
- UNA PRESSIONE NON CORRETTA COMPORTA UN'USURA ANOMALA ED IL SURRISCALDAMENTO DEL PNEUMATICO.

**CONTROLLO DISTANZA SENSORE MAGNETICO TACHIMETRO (A)**

In tutte le versioni il sensore magnetico è posizionato sulla ruota posteriore.

**END/SMR** - La distanza fra la testa delle viti (2) ed il sensore (1) deve essere di 2-4mm. In caso contrario possono verificarsi irregolarità di funzionamento del tachimetro. La distanza del sensore è regolata dalla boccola (3). Non toglierla, altrimenti il sensore tocca le viti (2) danneggiandosi.

**SMM** - La distanza fra la parete del disco freno (4) ed il sensore (1) deve essere di 2-4mm. In caso contrario possono verificarsi irregolarità di funzionamento del tachimetro. La distanza del sensore è regolata dalla boccola (3). Non toglierla, altrimenti il sensore tocca il disco freno (4) danneggiandosi.

**PRESSIONE PNEUMATICI**

	ANTERIORE	POSTERIORE
Fuori strada	1,1 bar	1,1 bar
Strada, solo guidatore	1,7 bar	1,7 bar

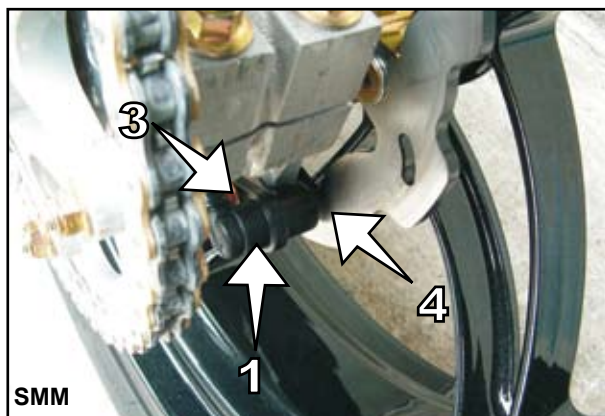
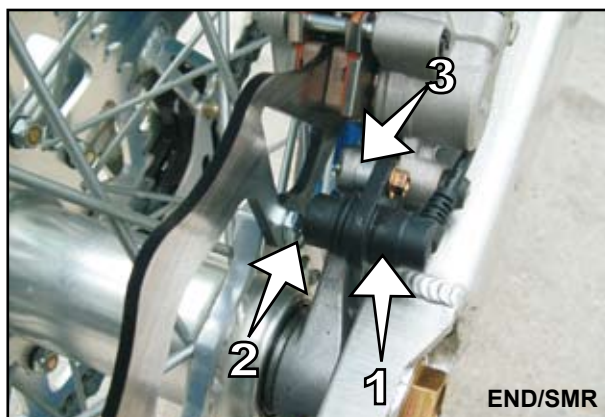

**BATTERIA (SMR E SMM)**

Per accedere alla batteria bisogna rimuovere la sella.  
La batteria non richiede manutenzione. Non è necessario controllare il livello dell'elettrolita o rabboccare con acqua.

Bisogna tenere puliti i poli della batteria e, se necessario, ungerli leggermente con grasso privo di acidi.

Smontaggio batteria:

Staccare dalla batteria prima il polo negativo poi quello positivo.

Sganciare gli elastici (1).

Togliere la batteria.

Al montaggio della batteria inserirla con i poli rivolti verso la parte esterna della moto (vedi figura), collegare prima il polo positivo e poi il polo negativo alla batteria.

**⚠ PERICOLO**

- SE PER QUALUNQUE MOTIVO CI DOVESSE ESSERE UNA FUORIUSCITA DI ELETTRILITA (ACIDO SOLFORICO) DALLA BATTERIA, SI RACCOMANDA LA MASSIMA PRECAUZIONE. L'ELETTRILITA PUÒ PROVOCARE GRAVI USTIONI.
- AL CONTATTO CON LA PELLE SCIACQUARE ABBONDANTEMENTE CON ACQUA.
- SE QUALCHE GOCCIA DI ELETTRILITA ENTRA NEGLI OCCHI, SCIACQUARE ALMENO PER 15 MINUTI CON ACQUA E CONSULTARE SUBITO UN MEDICO.
- BENCHÉ' SI TRATTI DI UNA BATTERIA SIGILLATA È POSSIBILE CHE FUORIESCANO DEI GAS ESPLOSIVI. TENERE SCINTILLE O FIAMME APERTE LONTANE DALLA BATTERIA.
- TENERE BATTERIE DIFETTOSE FUORI DALLA PORTATA DEI BAMBINI E PROVVEDERE AD UN REGOLARE SMALTIMENTO.

**⚠ AVVERTIMENTO**

- IL LISTELLO DI CHIUSURA NON VA ASSOLUTAMENTE TOLTO,

**CONSERVAZIONE:**

Se la motocicletta viene tenuta ferma per molto tempo, smontare la batteria e caricarla. Conservare ad una temperatura di 0-35°C al riparo da luce solare diretta.

**CARICA BATTERIA**

Caricare la batteria con un caricabatterie elettronico a tampone di bassa potenza, per batterie sla.

Comunque quelli utilizzati come mantenitori di carica vanno bene.

I metodi di carica sono indicati anche sul lato della batteria.

**⚠ AVVERTIMENTO**

- IL LISTELLO DI CHIUSURA NON VA ASSOLUTAMENTE RIMOSSO, PERCHÉ ALTRIMENTI ESSO VIENE DANNEGGIATO.
- PER LA RICARICA COLLEGARE PRIMA LA BATTERIA AL CARICA-BATTERIE, POI ACCENDERE IL CARICA-BATTERIE.
- ALLA CARICA IN LOCALI CHIUSI PROVVEDERE AD UNA BUONA AERAZIONE. DURANTE LA CARICA LA BATTERIA PRODUCE GAS ESPLOSIVI.
- SE LA BATTERIA VIENE CARICATA PER TROPPO TEMPO O CON UNA TENSIONE TROPPO ALTA FUORIESCE DELL'ELETTRILITA ATTRAVERSO LE VALVOLE DI SICUREZZA. COSÌ LA BATTERIA PERDE CAPACITÀ.
- EVITARE POSSIBILMENTE LE CARICHE VELOCI.

	STANDBY	CICLO
VOLT	13.5 - 13.8	14.4 - 15
CORRENTE MASSIMA	0.32 A	

**FARO ALOGENO (END)**
**REGOLAZIONE ALTEZZA FARO**

Il faro anteriore può essere regolato in altezza. Dopo avere posizionato gli elastici di fissaggio alle forcelle in modo da avere frontalmente il faro in posizione orizzontale, si può agire sulla vite frontale (1) per registrare l'altezza del faro. In senso orario per alzarla e antiorario per abbassarla.

**SOSTITUZIONE LAMPADA FARO/LAMPADINA LUCE POSIZIONE**

Staccare entrambi gli elastici e spostare in avanti la mascherina portafaro.

**LAMPADA FARO**

Staccare il connettore centrale e rimuovere la protezione in gomma (2). Sganciare il fermo ed estrarre con cautela la lampada alogena (3). Rimontare la lampada nuova, la protezione in gomma e il connettore.

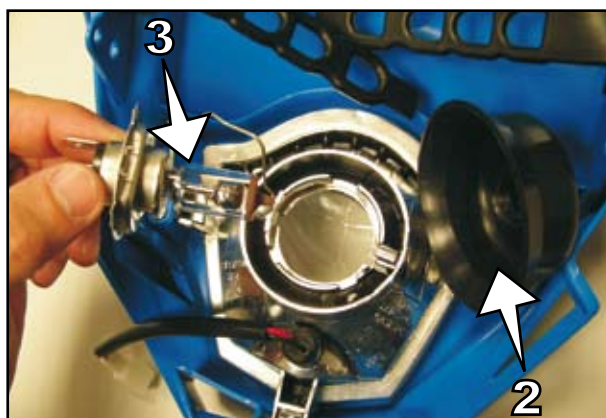
**LAMPADINA POSIZIONE**

Staccare il connettore laterale, estrarre il portalampada (4) dalla parabola, sostituire la lampadina. Rimontare il portalampada e riattaccare il connettore. Riposizionare la mascherina portafaro e fissarla con gli elastici.

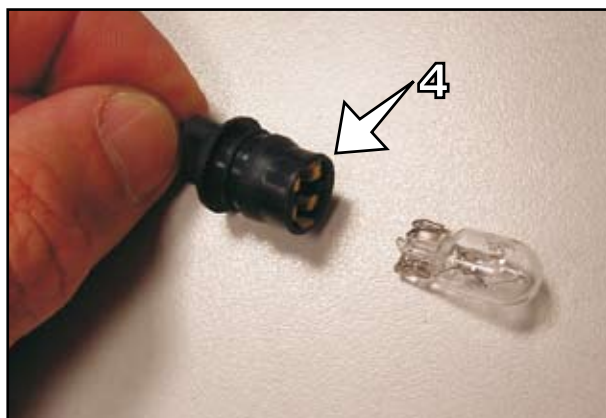
**⚠ AVVERTIMENTO**

NON TOCCARE MAI IL BULBO IN VETRO DELLE LAMPADINE CON LE DITA PER EVITARE DI LASCIARE TRACCE DI GRASSO. PER ESSERE SICURI DI INSTALLARE LE LAMPADINE PRESCRITTE, CONSULTARE LA TABELLA "DATI TECNICI CICLISTICA".

**FARO ALOGENO (SMR)**
**REGOLAZIONE ALTEZZA FARO**

Il faro anteriore può essere regolato in altezza. Dopo avere posizionato gli elastici di fissaggio alle forcelle in modo da avere frontalmente il faro in posizione orizzontale, si può agire sulla vite frontale (1) per registrare l'altezza del faro. In senso orario per alzarla e antiorario per abbassarla.

**SOSTITUZIONE LAMPADA FARO/LAMPADINA LUCE POSIZIONE**

Staccare entrambi gli elastici e spostare in avanti la mascherina portafaro.

**LAMPADA FARO**

Staccare il connettore centrale e rimuovere la protezione in gomma (2).

Sganciare il fermo ed estrarre con cautela la lampada alogena (3).

Rimontare la lampada nuova, la protezione in gomma e il connettore.

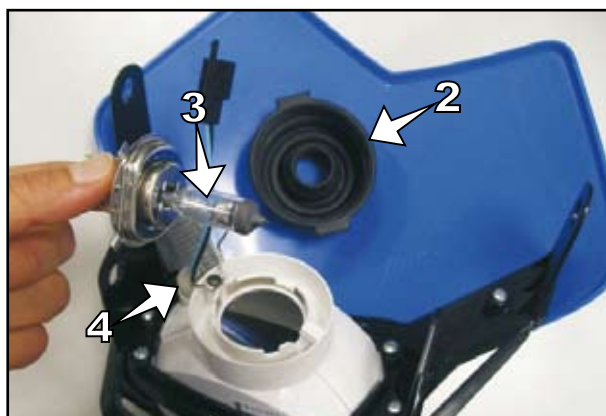
**LAMPADINA POSIZIONE**

Staccare il connettore laterale, estrarre il portalamпада (4) dalla parabola, sostituire la lampadina. Rimontare il portalamпада.

Riposizionare la mascherina portafaro e fissarla con gli elastici.

**⚠ AVVERTIMENTO**

NON TOCCARE MAI IL BULBO IN VETRO DELLE LAMPADINE CON LE DITA PER EVITARE DI LASCIARE TRACCE DI GRASSO.

PER ESSERE SICURI DI INSTALLARE LE LAMPADINE PRESCRITTE, CONSULTARE LA TABELLA "DATI TECNICI CICLISTICA".



**FARO CICLOPE (SMM)**
**SOSTITUZIONE LAMPADA FARO/LAMPADINA LUCE POSIZIONE**

Staccare entrambi gli elastici e spostare in avanti la mascherina portafaro.

**LAMPADA FARO ANABBAGLIANTE**

Disconnettere il terminale, rimuovere il coperchietto (4) e la guarnizione (5). Svitare la vite (6) e rimuovere il fermo (7).

Allentare la vite a brugola (8) ed estrarre con cautela la lampadina (9).

Sostituire con una equivalente, serrare di nuovo la vite a brugola, rimontare il fermo in posizione corretta e bloccare con la vite avendo cura di inserire l'occhiello di massa sotto la testa della vite.

Rimontare il coperchietto con la guarnizione e collegare il terminale.

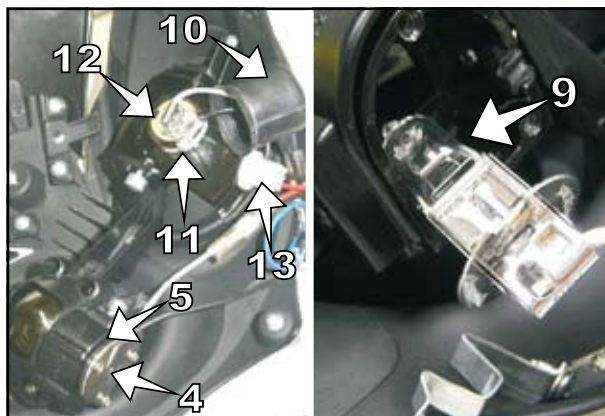

**LAMPADINA FARO ABBAGLIANTE**

Rimuovere la protezione in gomma (10), svitare la vite (11) ed estrarre con cautela la lampadina (12).

Sostituire la lampadina con una equivalente.

Rimontare la vite avendo cura di inserire l'occhiello di massa sotto la testa della vite stessa.

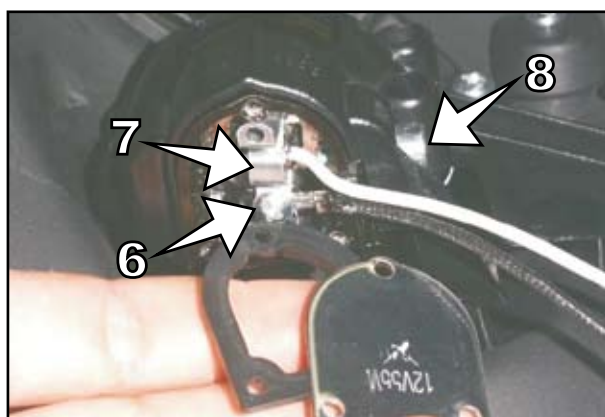
Riposizionare la protezione in gomma.

**LAMPADINA POSIZIONE**

Estrarre il portalampada (1) dalla parabola, sostituire la lampadina (2).

Rimontare il portalampada.

Riposizionare la mascherina portafaro e fissarla con gli elastici.

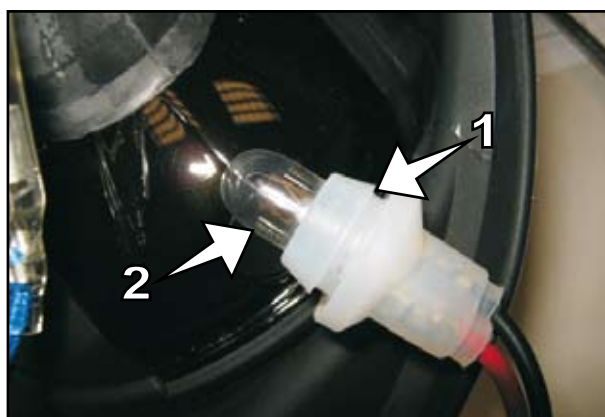
**⚠ AVVERTIMENTO**

NON TOCCARE MAI IL BULBO IN VETRO DELLE LAMPADINE CON LE DITA PER EVITARE DI LASCIARE TRACCE DI GRASSO. PER ESSERE SICURI DI INSTALLARE LE LAMPADINE PRESCRITTE, CONSULTARE LA TABELLA "DATI TECNICI CICLISTICA".

**FANALINO POSTERIORE A LED (END)**
**SOSTITUZIONE LED POSIZIONE/LED STOP/LED TARGA**

Svitare le viti (1) e rimuovere il corpo luce posteriore dopo avere scollegato i terminali dall'impianto luci della moto. Essendo questo un corpo unico si necessita la sua sostituzione completa. Chiedere il ricambio originale ad un concessionario TM.

**FANALINO POSTERIORE (SMR/SMM)**
**SOSTITUZIONE LAMPADINA LUCE POSIZIONE/LUCE STOP/LUCE TARGA**

Svitare le viti (2) e rimuovere il coperchietto (3). Sostituire la lampadina con una equivalente. Rimontare il coperchietto e serrare le viti. La lampadina è biluce e provvede a tutte le funzioni suddette.

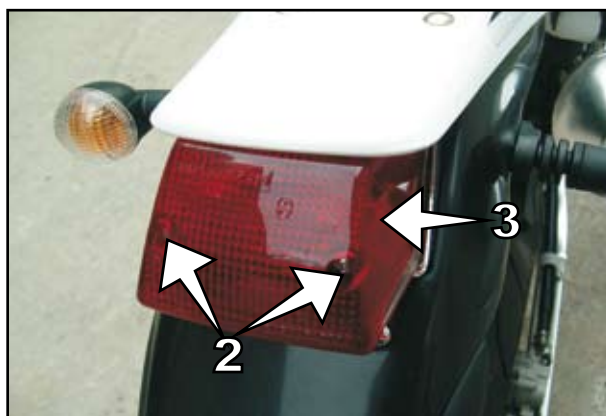
**INDICATORE DI DIREZIONE (END/SMR/SMM)**
**SOSTITUZIONE LAMPADINA**

Svitare la vite (4) e rimuovere il coperchietto (5). Sostituire la lampadina con una equivalente. Rimontare il coperchietto e serrare la vite.

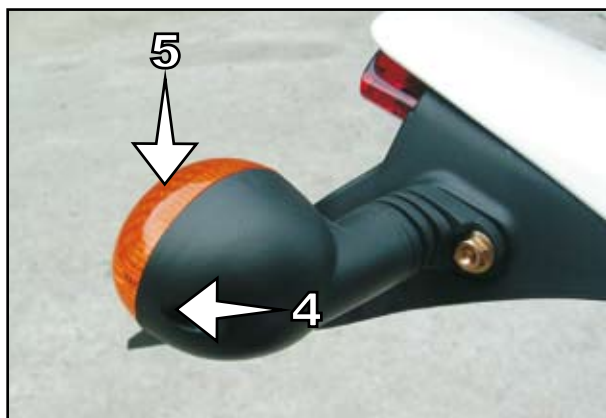

**RAFFREDDAMENTO**

La pompa dell'acqua (1) alloggiata nel motore induce una circolazione forzata del liquido di raffreddamento.

Nell'impianto non vi è termostato, pertanto a motore freddo è importante moderare il numero di giri del motore e la velocità. Procedere per almeno 5 minuti a metà gas e ad andatura ridotta per permettere al motore di raggiungere una adeguata temperatura di funzionamento.

Il raffreddamento avviene grazie al passaggio dell'aria attraverso le alette dei radiatori, più la velocità è bassa, minore è l'effetto di raffreddamento. Anche alette del radiatore sporche diminuiscono l'effetto di raffreddamento.

La pressione causata dall'elevata temperatura del liquido viene regolata da una valvola sul tappo del radiatore (2); si possono raggiungere temperature prossime ai 120°C senza timore di inconvenienti.

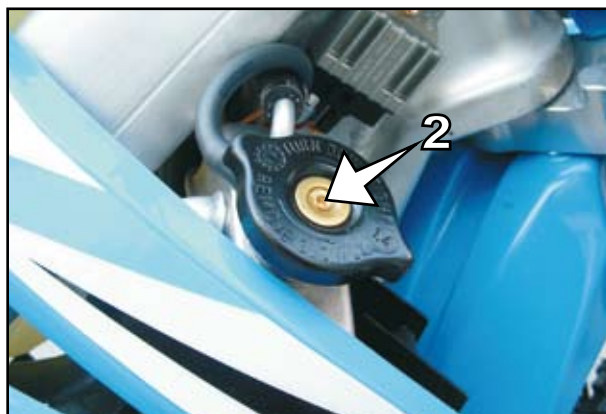
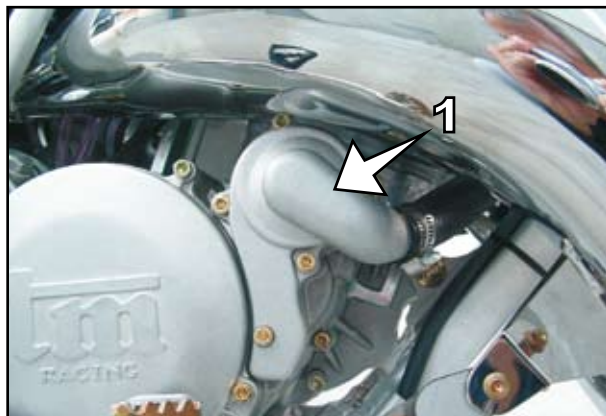
**⚠ PERICOLO**

- **CONTROLLARE IL LIVELLO DEL LIQUIDO DI RAFFREDDAMENTO POSSIBILMENTE A MOTORE FREDDO. SE DOVETE TOGLIERE IL TAPPO DEL RADIATORE A MOTORE CALDO, COPRITELO CON UN PANNINO ED APRITelo LENTAMENTE PER SCARICARE LA SOVRAPPRESSIONE. ATTENZIONE, PERICOLO DI SCOTTATURE!**
- **NON STACCARE I MANICOTTI DEL RADIATORE A MOTORE CALDO. IL LIQUIDO DI RAFFREDDAMENTO ED IL VAPORE CALDI CHE FUORIESCONO, POSSONO CAUSARE USTIONI GRAVI.**
- **IN CASO DI USTIONI TENETE SUBITO LA PARTE INTERESSATA SOTTO ACQUA CORRENTE FREDDA.**
- **IL LIQUIDO DI RAFFREDDAMENTO È TOSSICO! CONSERVATELO QUINDI FUORI DALLA PORTATA DEI BAMBINI.**
- **SE AVETE INGERITO DEL LIQUIDO DI RAFFREDDAMENTO, FATEVI SUBITO VISITARE DA UN MEDICO.**
- **SE DEL LIQUIDO DI RAFFREDDAMENTO ENTRA NEGLI OCCHI, SCIACQUATE SUBITO CON ACQUA FREDDA E FATEVI VISITARE DA UN MEDICO.**

Come liquido di raffreddamento viene impiegata una miscela di anticongelante al 40% e di acqua al 60%. Il limite della protezione anticongelamento deve però essere di almeno -25°C. Questa miscela offre oltre alla protezione contro il congelamento anche una buona protezione contro la corrosione e non dovrebbe quindi essere sostituita da acqua pura.

**⚠ AVVERTIMENTO**

- **QUANDO IL LIQUIDO DI RAFFREDDAMENTO È STATO SCARICATO, AL NUOVO RIEMPIMENTO È ASSOLUTAMENTE NECESSARIO SPURGARE IL SISTEMA DI RAFFREDDAMENTO (VEDI PAGINA SEGUENTE).**
- **USARE SEMPRE PRODOTTI DI BUONA QUALITÀ PER EVITARE L'INSORGERE DI CORROSIONE O LA FORMAZIONE DI SCHIUMA.**
- **AD ESTREME CONDIZIONI CLIMATICHE OPPURE NEL TRAFFICO STOP-AND-GO SI PUÒ VERIFICARE UN SURRISCALDAMENTO. PER OVVIARE AL PROBLEMA E DISPONIBILE COME ACCESSORIO PER I MODELLI CON AVVIAMENTO ELETTRICO UN KIT DI ELETTROVENTILATORE (CHIEDETE AL VOSTRO CONCESSIONARIO TM).**

**CONTROLLO LIVELLO LIQUIDO DI RAFFREDDAMENTO**

A motore freddo, il liquido deve coprire per circa 10 mm. le canaline del radiatore. In caso di svuotamento del circuito, provvedere subito al riempimento e spurgo aria.

**⚠ AVVERTIMENTO**

QUANDO IL LIQUIDO DI RAFFREDDAMENTO È STATO SCARICATO, AL NUOVO RIEMPIMENTO È ASSOLUTAMENTE NECESSARIO SPURGARE IL SISTEMA DI RAFFREDDAMENTO (VEDI SOTTO).

**SCARICO, RIEMPIMENTO E SPURGO SISTEMA DI RAFFREDDAMENTO**

Il liquido di raffreddamento può essere scaricato togliendo la vite (1) dal carter sul lato destro del motore. Predisporre un adeguato recipiente per raccogliere il liquido mentre viene scaricato. Per scaricare il liquido è necessario aprire il tappo di riempimento. Alla fine riavvitare la vite di scarico e serrare a 12 Nm.

Per riempire il sistema di raffreddamento versare dal bocchettone le quantità indicate nella tabella "Dati Tecnici Motore" di liquido di raffreddamento. Chiudere il tappo del radiatore e avviare il motore per qualche istante. Riaprire il tappo e controllare il livello: se necessario aggiungere liquido.

Dopo un breve giro controllare di nuovo il livello del liquido di raffreddamento.

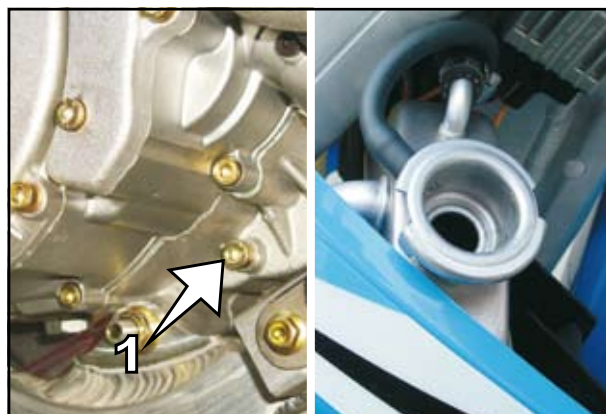
**SOSTITUZIONE MATERIALE DI RIEMPIMENTO SILENZIATORE DI SCARICO**

I silenziatori in alluminio sono riempiti di materiale fonoassorbente (filato di fibra di vetro) al fine di limitare la rumorosità della motocicletta. A causa dell'elevata temperatura raggiunta dai gas di scarico la lana di vetro tende a bruciarsi, comportando una diminuzione dell'effetto di assorbimento del rumore e causando anche una diminuzione della potenza.

Per sostituire la fibra di lana di vetro smontare il silenziatore dal telaio della motocicletta, togliere i rivetti che sostengono il tappo anteriore e sfilare il tappo e la lana da sostituire.

Prima di sfilare si consiglia di segnare con un pennarello i riferimenti tra il tubo forato e il silenziatore per rimontarlo nella giusta posizione.

Calzare la cartuccia di lana di vetro sul tubo forato e inserire il tutto nel silenziatore. Fissare con nuovi rivetti.

**⚠ PERICOLO**

**DURANTE IL FUNZIONAMENTO DELLA MOTOCICLETTA L'IMPIANTO DI SCARICO DIVENTA MOLTO CALDO. INIZIATE I LAVORI SULL'IMPIANTO DI SCARICO SOLO DOPO IL RAFFREDDAMENTO DELLO STESSO ONDE EVITARE BRUCIATURE.**

Per facilitare il montaggio del silenziatore ingrassare le parti terminali dei tubi.

Fissare anche la molla di tenuta tra il tubo ed il silenziatore.

Al momento della messa in moto del motore si può sprigionare un po' di fumo dalle parti precedentemente ingrassate a causa dell'elevata temperatura che scioglie il grasso introdotto.



**⚠ AVVERTIMENTO**

SOSTITUIRE LA CARTUCCIA DI FIBRA DI LANA CON UNA NUOVA DI UGUALE GRAMMATURA O ACQUISTATATA PRESSO I RIVENDITORI TM.

**LUNGHEZZE LANA DI VETRO:**

85cc / 100cc MX L=255mm

125cc / 144cc MX L=320mm

125cc / 144cc END L=435mm

125cc / 144cc SMR/SMM L=435mm

**PULIZIA FILTRO ARIA**

Un filtro aria sporco compromette il passaggio dell'aria, riduce la potenza del motore ed aumenta il consumo di carburante. In qualche caso, la polvere può persino giungere nel motore e causare gravi danni. Per questo la manutenzione del filtro aria va eseguita regolarmente.

Per accedere al filtro rimuovere la sella e sollevare il supporto centralina.

Per rimuovere il filtro svitare la vite con testa ad alette posta al centro del filtro e sfilare con cautela il filtro dalla sua cassa.

**⚠ AVVERTIMENTO**

- NON PULIRE IL FILTRO IN SPUGNA CON BENZINA O PETROLIO CHE LO POSSONO CORRODERE. PER UNA CORRETTA MANUTENZIONE DEL FILTRO IN SPUGNA, USARE GLI APPOSITI PRODOTTI IN COMMERCIO PER LA PULIZIA E PER LA LUBRIFICAZIONE.
- NON METTERE MAI IN FUNZIONE LA MOTOCICLETTA SENZA FILTRO ARIA. L'INFILTRAZIONE DI POLVERE E SPORCO PUÒ CAUSARE DANNI ED UN'ELEVATA USURA.

Lavare con cura il filtro con lo speciale liquido detergente e farlo asciugare bene: spremere leggermente il filtro ma mai strizzarlo. Pulire anche la cassafiltro e controllare che il cuffiotto che collega il carburatore alla cassa filtro sia integro e correttamente posizionato.

Rimontare il filtro aria posizionandolo correttamente sul suo piano d'appoggio, curando che non vi siano lembi del filtro sollevati o non aderenti al piano d'appoggio stesso.

Riavvitare la vite con testa ad alette e serrare adeguatamente.



**POMPA FRIZIONE IDRAULICA BREMBO**
**REGOLAZIONE POSIZIONE BASE DELLA LEVA**

In questo caso, per regolare la posizione della leva frizione rispetto alla manopola, agire sulla rotella di registrazione (1).

Ruotare la rotella in senso orario per allontanare la leva o in senso antiorario per avvicinarla.

**CONTROLLO LIVELLO OLIO NEL SERBATOIO**

Il serbatoio dell'olio fa corpo unico con la pompa frizione posta sul manubrio. Per controllare il livello olio rimuovere le viti (2) e togliere il coperchio (3) unitamente al soffiante di gomma (4). Con il serbatoio in posizione orizzontale, il livello del liquido non deve mai scendere sotto la mezzeria, nè oltrepassarne il margine superiore. In caso fosse necessario, rabboccare con liquido per freni DOT4.

**⚠ AVVERTIMENTO**

- PER IL COMANDO IDRAULICO DELLA FRIZIONE LA TM UTILIZZA LIQUIDO PER FRENI DOT4, NON USARE MAI DOT5 O ALTRO.
- NON PORTARE IL LIQUIDO FRENI A CONTATTO CON PARTI VERNICIATE, IL LIQUIDO FRENI CORRODE LA VERNICE !
- UTILIZZATE SOLO LIQUIDO FRENI PULITO PROVENIENTE DA UN CONTENITORE A TENUTA ERMETICA.

**SPURGO FRIZIONE IDRAULICA**

Per effettuare lo spurgo dell'aria smontare il coperchio della pompa frizione sul manubrio. Al nippolo di spurgo (5) del cilindro pompa frizione sul motore collegare l'apposita macchina aspirante ed azionarla, contemporaneamente allentare il nippolo di spurgo. Continuare finchè non esca più aria ma solo olio dal nippolo. Serrare il nippolo. Disconnettere la macchina aspirante. Durante l'operazione controllare che il livello nel serbatoio della pompa frizione sia sempre sufficiente ad evitare che la pompa peschi aria. All'occorrenza rabboccare con liquido per freni DOT4.

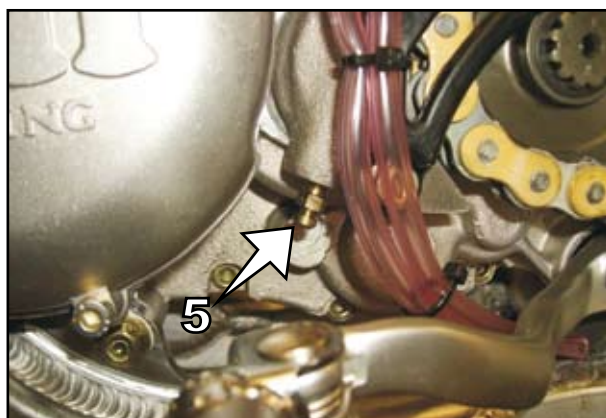

**⚠ AVVERTIMENTO**

- PER IL COMANDO IDRAULICO DELLA FRIZIONE LA TM UTILIZZA LIQUIDO PER FRENI DOT4, NON USARE MAI DOT5 O ALTRO.
- NON PORTARE IL LIQUIDO FRENI A CONTATTO CON PARTI VERNICIATE, IL LIQUIDO FRENI CORRODE LA VERNICE !
- UTILIZZATE SOLO LIQUIDO FRENI PULITO PROVENIENTE DA UN CONTENITORE A TENUTA ERMETICA.

**REGOLAZIONE COMANDO A CAVO DEL GAS**

Il comando gas dovrebbe avere sempre un gioco di 3-5 mm. Inoltre, a motore acceso, il numero di giri del minimo non deve variare quando si sterza fino all'arresto a destra ed a sinistra. Per regolare il gioco, spingere indietro il cappuccio di protezione (6). Allentare il controdado (7) e avvitarlo o svitarlo il registro (8). Avvitando la corsa a vuoto aumenta. Svitando la corsa a vuoto diminuisce.

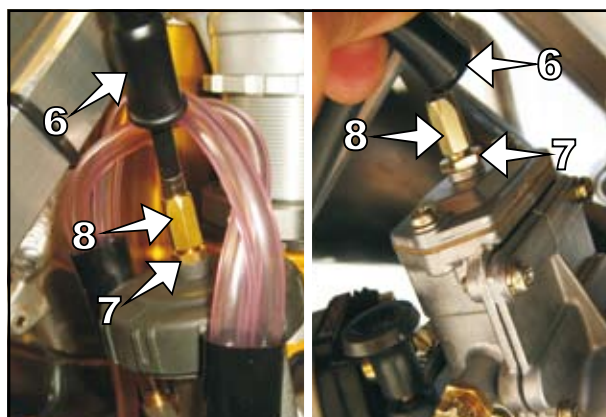
Serrare il controdado e controllare la scorrevolezza della manopola comando gas.



**INFORMAZIONI CARBURATORE**

Il carburatore viene tarato al livello del mare e ad una temperatura di 20°, utilizzando benzina super (ROZ95, senza piombo) miscelata 1:30 con olio 2T specifico.

Le eventuali modifiche da apportare al carburatore prevedono solamente interventi sul getto del massimo, getto del minimo e spillo conico; eventuali modifiche su altri organi del carburatore non sono così significative.

**REGOLA ASSOLUTA**

Una altitudine e/o una temperatura elevata richiedono uno smagrimento della carburazione.

Una altitudine e/o una temperatura bassa richiedono un ingrassamento della carburazione.

**⚠ AVVERTIMENTO**

- I MOTORI TM 2 TEMPI RICHIEDONO UN RAPPORTO DI MISCELA OLIO MOTORE 2 TEMPI: BENZINA DI 1:30, IN PRATICA PER OGNI LITRO DI BENZINA INSERITO NEL SERBATOIO È NECESSARIO AGGIUNGERE UNA QUANTITÀ DI 33 CC(O ML) DI OLIO. NON USARE BENZINA CON NUMERO D' OTTANO INFERIORE A 95 PERCHÈ POTREBBE PROVOCARE DANNI AL MOTORE.
- UTILIZZARE OLIO PER MOTORE 2 T DI ALTA QUALITÀ. L' OLIO BEL-RAY H1-R È L'UNICO TRA GLI OLII SINTETICI APPROVATO, USATO E RACCOMANDATO DA TM.
- LA QUANTITÀ DI OLIO DEVE ESSERE CORRETTA: UNA SCARSITÀ D'OLIO O UN OLIO SCADENTE PROVOCA LA PRECOCE USURA DEL MOTORE E, IN CASO ESTREMO, ANCHE DANNI IRREPARABILI. UNA QUANTITÀ DI OLIO ECCESSIVA INVECE PROVOCA UNA ELEVATA FUMOSITÀ, IMBRATTA LA CANDELA DI ACCENSIONE E LA VALVOLA DI SCARICO.

**DEFINIZIONI E FUNZIONAMENTO DI UN CARBURATORE PER UN MOTORE 2 TEMPI:**

- miscela grassa (ricca): la quantità di carburante è in eccesso rispetto a quella dell'aria
- miscela magra (povera): la quantità del carburante è in difetto rispetto a quella dell'aria

**REGIME DI FUNZIONAMENTO AL MINIMO - fase1**

E' il funzionamento del carburatore quando la valvola del gas è chiusa. Il regime viene controllato dalla vite di registro aria (1) e da quella di registro del minimo (2). Regolazioni da effettuare a motore ben caldo.

**REGIME DI FUNZIONAMENTO CON VALVOLA DEL GAS IN APERTURA fase2**

La valvola del gas è in fase di apertura; la carburazione viene controllata dal getto del minimo e dalla forma della valvola a saracinesca.

**REGIME DI FUNZIONAMENTO A VALVOLA DEL GAS PARZIALMENTE APERTA (CARICO PARZIALE) - fase3**

La valvola del gas è parzialmente aperta. In questa fase la carburazione è controllata unicamente dalla posizione (tacca) e dalla forma dello spillo conico. Nei bassi regimi è determinato dalla registrazione della vite del minimo, agli alti regimi dal getto del massimo.

**REGIME DI FUNZIONAMENTO A VALVOLA DEL GAS COMPLETAMENTE APERTA (CARICO MASSIMO) - fase4**

In questa fase sono il getto del massimo e lo spillo conico gli unici elementi che controllano la carburazione.

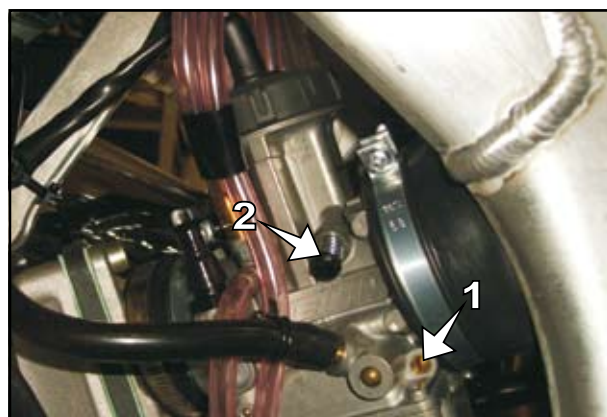

**REGOLAZIONI PER LA CARBURAZIONE**
**REGIME DI FUNZIONAMENTO AL MINIMO**

Agendo sulla vite del minimo aumentare leggermente il regime del motore, ruotandola in senso orario questo aumenta, in senso antiorario diminuisce. Cercare di ottenere un regime tale che il motore sia più regolare e costante possibile.

**REGIME DI FUNZIONAMENTO CON VALVOLA DEL GAS IN APERTURA**

Se ad una corretta regolazione del minimo e del carico parziale il motore borbotta, emette un eccessivo fumo e raggiunge la piena potenza in maniera brusca a un numero di giri elevato, allora potrebbe esserci la carburazione troppo grassa oppure il livello del carburante nella vaschetta è troppo alto o infine la valvola a spilo del galleggiante non fa tenuta.

**REGIME DI FUNZIONAMENTO A VALVOLA DEL GAS PARZIALMENTE APERTA (CARICO PARZIALE)**

Se il motore gira con ciclo a 4 tempi o con potenza ridotta in fase di accelerazione con valvola a saracinesca parzialmente aperta, è necessario abbassare lo spillo di una tacca.

Se invece il motore batte in testa, soprattutto in fase di accelerazione e ad alti regimi di rotazione, allora lo spillo va alzato.

Se invece i fenomeni accadono a regime inferiore del carico parziale, è necessario regolare una miscela più magra se il motore tende ad ingolfarsi, una miscela più ricca se invece batte in testa.

**REGIME DI FUNZIONAMENTO A VALVOLA DEL GAS COMPLETAMENTE APERTA (CARICO MASSIMO)**

Se dopo un breve percorso a gas completamente aperto la parte isolante di una candela nuova (parte in ceramica attorno agli elettrodi) si presenta molto chiaro o bianco, è necessario cambiare il getto del massimo con uno più grande.

Se invece si presenta scuro o annerito allora il getto del massimo deve essere sostituito con uno più piccolo.

Per la scelta di spilli, getti del massimo e del minimo o di qualsiasi altro particolare del carburatore rivolgersi al concessionario TM.

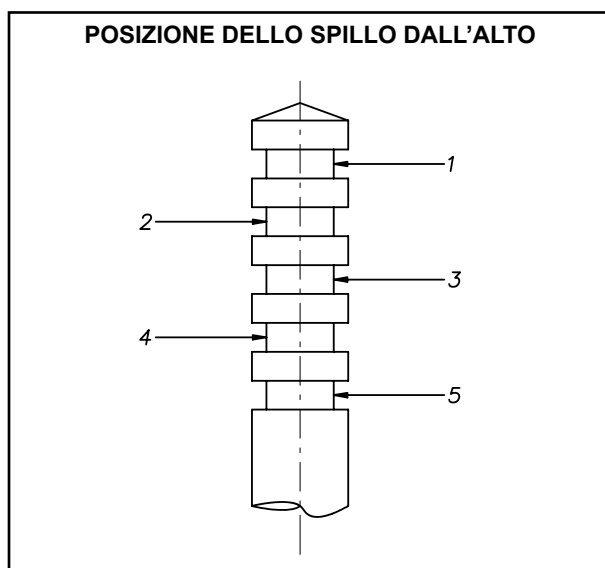
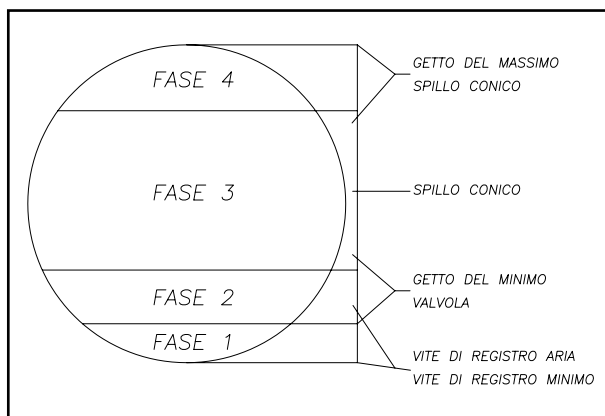

**CONTROLLO LIVELLO CARBURANTE (ALTEZZA GALLEGGIANTE) (A)**

A questo scopo smontare il carburatore e rimuovere la vaschetta. Rovesciare il carburatore (sottosopra) e tenerlo inclinato in modo che il galleggiante si appoggi alla valvola a spilo ma non ne comprima la molla con il suo peso.

In questa posizione misurare con un calibro la distanza tra l'apice del galleggiante e il piano vaschetta sul corpo carburatore (vedi immagine). Fare riferimento ai dati tecnici per il valore corretto per la vostra moto. Se necessario regolare l'altezza piegando leggermente la linguetta del galleggiante (1).

Controllare se possibile anche la tenuta e lo stato di usura della conicità della valvola: nel dubbio sostituire valvola e sede in ottone.

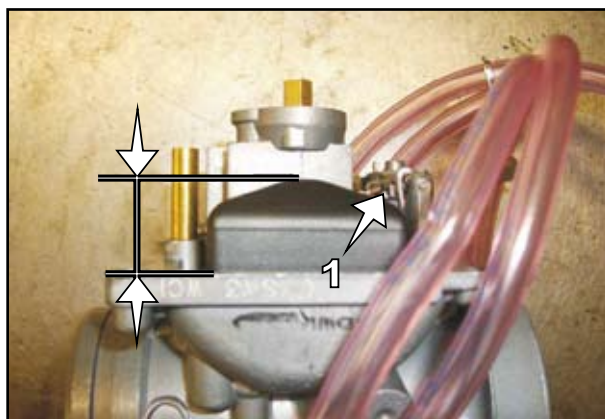
Montare la vaschetta del carburatore, montare il carburatore e regolare il minimo.

**INDICAZIONI DI BASE SULL'USURA DEL CARBURATORE**

La valvola gas, lo spillo conico, il polverizzatore e la valvola a spilo del galleggiante sono soggetti ad usura elevata a causa della vibrazione del motore. Di conseguenza possono manifestarsi dei malfunzionamenti al carburatore (p.es. arricchimento della miscela).

Questi pezzi dovrebbero quindi essere controllati dopo 100 ore.



**SVUOTAMENTO VASCHETTA CARBURATORE**

Dopo ogni lavaggio o percorrenza in ambiente bagnato (guadi, etc.) la vaschetta del carburatore dovrebbe essere svuotata per rimuovere l'acqua che eventualmente si è introdotta. Acqua nella vaschetta del carburatore provoca disturbi di funzionamento. Eseguire questo lavoro a motore freddo. Chiudete il rubinetto del carburante e disponete un recipiente sotto il carburatore per raccogliere il carburante che fuoriesce. Ora aprite la vite (1) per scaricare il carburante e l'eventuale acqua. Richiudete la vite, aprite il rubinetto del carburante e controllate la tenuta del sistema.

**⚠ PERICOLO**

- IL CARBURANTE È FACILMENTE INFIAMMABILE E TOSSICO. MANEGGIARE QUINDI IL CARBURANTE CON TUTTE LE PRECAUZIONI DEL CASO. MAI ESEGUIRE LAVORI ALL'IMPIANTO DEL CARBURANTE VICINO A FIAMME APERTE O SIGARETTE ACCESE.
- FAR SEMPRE RAFFREDDARE PRIMA IL MOTORE. CON UNO STRACCIO PULIRE SUBITO IL CARBURANTE CHE EVENTUALMENTE È STATO VERSATO. ANCHE MATERIALI IMPREGNATI DI CARBURANTE SONO FACILMENTE INFIAMMABILI. SE IL CARBURANTE È STATO INGERITO O È ENTRATO NEGLI OCCHI, CONSULTARE SUBITO UN MEDICO.
- SMALTIRE IL CARBURANTE SECONDO LE NORME PREVISTE DAL VOSTRO PAESE.

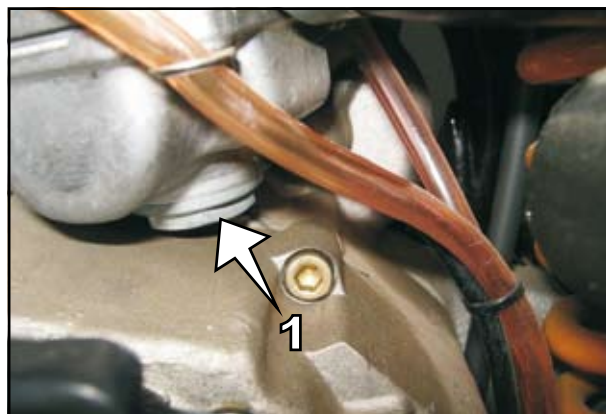
**CONTROLLO LIVELLO OLIO TRASMISSIONE**

Il livello olio trasmissione deve essere controllato a motore spento ma caldo. Mettere la moto su fondo piano e mantenerla in posizione verticale (non sul cavalletto laterale).

Rimuovere il tappo superiore di rabbocco (1) e la vite sul lato destro (2).

Il livello corretto viene determinato dalla vite (2).

Se da quest'ultimo non esce olio è necessario rabboccare attraverso il tappo (1), se invece defluisce olio significa che è in abbondanza e allora lasciarlo uscire fino a che non è a livello del foro e non esce più.

Si raccomanda di rabboccare con olio possibilmente dello stesso tipo di quello già immesso nel motore.

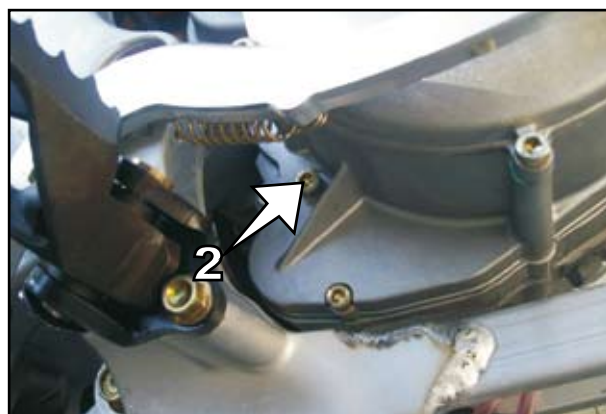
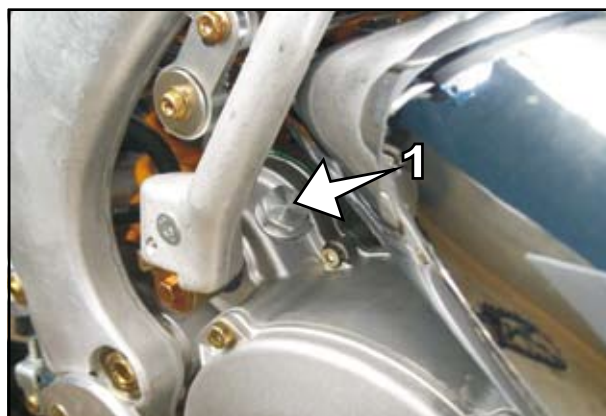
**⚠ AVVERTIMENTO**

UN LIVELLO TROPPO BASSO, OLIO DI QUALITÀ INFERIORE O INTERVALLI DI MANUTENZIONE PIU' LUNGHI DI QUANTO PRESCRITTO, PROVOCANO GRAVI DANNI AL MOTORE .

**OLIO TRASMISSIONE**

TM usa e raccomanda olio Bel-Ray Gear Saver SAE 80W.

**⚠ AVVERTIMENTO**

UN LIVELLO TROPPO BASSO, OLIO DI QUALITÀ INFERIORE O INTERVALLI DI MANUTENZIONE PIU' LUNGHI DI QUANTO PRESCRITTO, PROVOCANO GRAVI DANNI AL MOTORE .

**SOSTITUZIONE OLIO TRASMISSIONE (A)**
**⚠ AVVERTIMENTO**

AL CAMBIO DELL'OLIO PULIRE IL MAGNETE DEL TAPPO DI SCARICO

Il cambio olio va eseguito a motore a temperatura d'esercizio.

**UN MOTORE A TEMPERATURA D'ESERCIZIO E L'OLIO CHE SI TROVA AL SUO INTERNO SONO MOLTO CALDI - FAR ATTENZIONE A NON USTIORSI.**

Posizionare la moto su fondo piano, allentare e svitare il tappo di chiusura (1) posto sulla faccia inferiore del motore e far defluire l'olio in un recipiente.

**FARE ATTENZIONE ALL' OLIO CALDO!**

Pulire accuratamente il tappo di chiusura ed il magnete incorporato. Dopo che l'olio è defluito completamente, pulire la superficie di tenuta, rimontare il tappo di chiusura unitamente alla guarnizione e serrare a 20 Nm. Se la guarnizione fosse danneggiata, sostituirla.

Quantità olio dopo una sostituzione: 500-550 cc

Quantità olio dopo una revisione completa del motore: 600cc

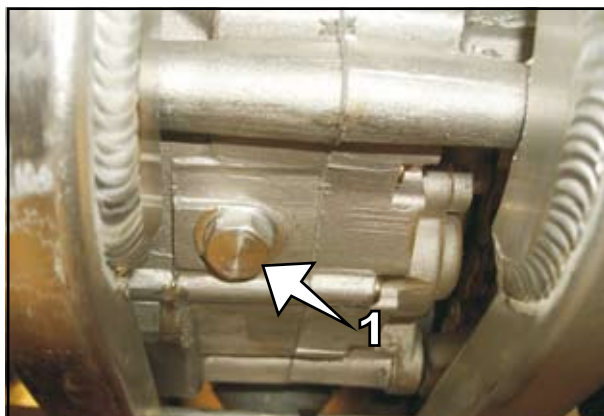
**CONTROLLO PACCO LAMELLARE**

Il pacco lamellare, situato tra collettore e cilindro, deve essere controllato ad ogni revisione del motore.

Smontare il carburatore, smontare il collettore e quindi estrarre il pacco; verificare che le lamelle in carbonio non siano danneggiate.

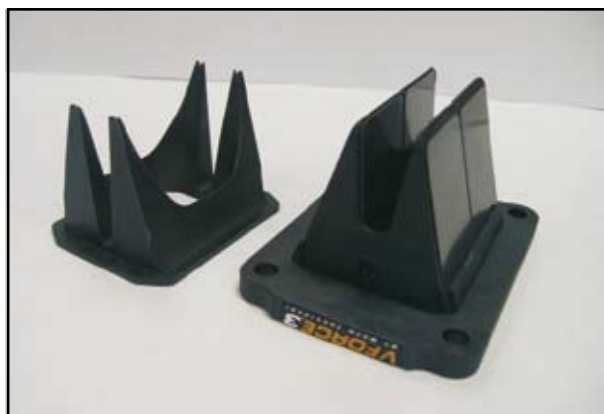

**VALVOLA SCARICO TMEES (125 END/MX)**

A partire dal 2012 sui motori 125 in versione END ed MX è stata introdotta una valvola parzializzatrice della luce di scarico a controllo elettronico, i cui componenti principali sono visibili nella foto. Servomotore (1), cavi di comando (2), cilindro con valvola (3). Il sistema si completa con la centralina (4) posta dietro il canotto di sterzo e il relativo cablaggio (5).

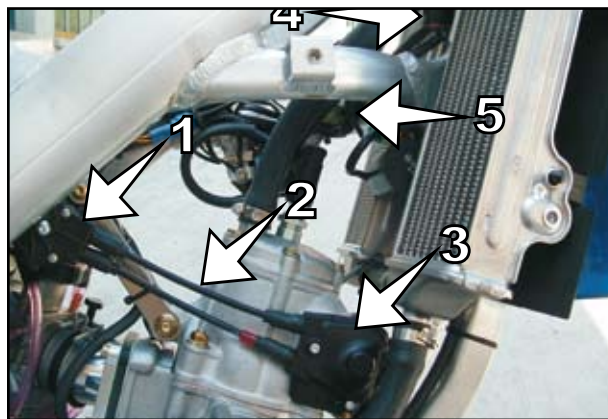
**CONTROLLO TENSIONE CAVI COMANDO VALVOLA**

Per il corretto funzionamento della valvola TMEES è importante controllare periodicamente la tensione dei cavi di comando. Per effettuare questa operazione, spostare i cappucci in gomma (6) che proteggono i cavi sul servomotore e sul cilindro.

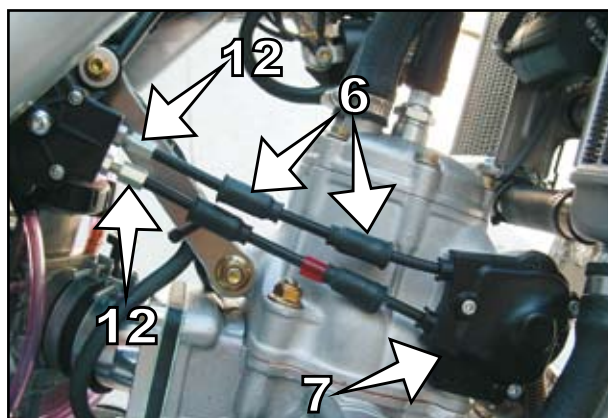

Rimuovere il coperchio del cilindro (7), bloccare la puleggia del servomotore (8) inserendo una spina da 4mm nel foro del coperchio del servomotore (9) aiutandosi con la puleggia del cilindro (10) a trovare il corrispondente foro nella puleggia del servomotore (8) non visibile dall'esterno.

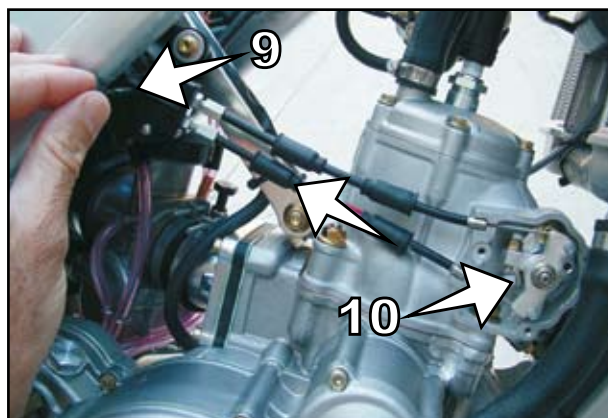
**⚠ AVVERTIMENTO**

Il coperchio del servomotore (9) è stato rimosso solo per rendere visibile la puleggia (8) e mostrare il foro per la spina di riferimento (11). Nelle normali operazioni di controllo non è necessario smontare il coperchio stesso, che anzi deve essere lasciato montato per poter inserire la spina di riferimento.

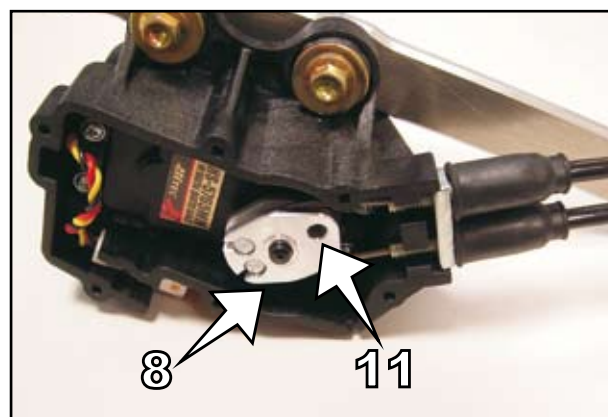

Bloccare la puleggia del cilindro (10) con un'altra spina da 4mm (la parte liscia di una punta da trapano va bene in entrambi i casi).

A questo punto verificare la corretta tensione dei cavi estraendoli uno alla volta dalla sede nel cilindro e misurando il precarico tra guaina e sede che deve essere di mm. 1.5 / 2.0.

Se necessario agire sui registri (12) per ripristinare l'esatto precarico. Rimuovere le spine di bloccaggio, chiudere il foro del coperchio del servo, rimontare il coperchio cilindro serrando la vite e reinserire i gommini di protezione sui registri.

NEL CASO IN CUI UN CAVO DOVESSE PRESENTARE UN DANNEGGIAMENTO DI QUALSIASI TIPO, E' NECESSARIO SOSTITUIRE L' INTERO GRUPPO CAVI, SEGUENDO LE ISTRUZIONI RIPORTATE NEL RELATIVO ALLEGATO.

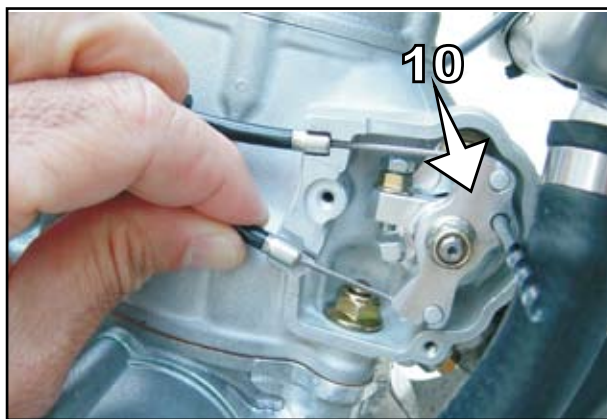

# DIAGNOSI DEI PROBLEMI

Se fate eseguire sulla Vostra motocicletta i lavori di manutenzione previsti, difficilmente si verificheranno inconvenienti. Nel caso in cui tuttavia dovesse presentarsi un eventuale problema, Vi preghiamo di ricercare nella seguente tabella quello che avete riscontrato e mettere in atto il rimedio. Vi facciamo notare che molti lavori non possono essere eseguiti senza l'aiuto di tecnici. Nel caso in cui abbiate dei dubbi, Vi raccomandiamo di rivolgervi ad un rivenditore TM.

PROBLEMA	CAUSA	RIMEDIO
<b>IL MOTORE NON SI AVVIA</b>	Il motociclo non è stato usato da tempo, quindi del carburante vecchio è rimasto nella vaschetta del carburatore	I componenti volatili dei carburanti evaporano facilmente. Se il motociclo non è stato usato per più di 1 settimana, il carburante vecchio dovrebbe essere scaricato dalla vaschetta del carburatore. Quando la vaschetta sarà riempita di carburante fresco, il motore partirà subito.
	Alimentazione del carburante interrotta	Staccare il tubo del carburante dal carburatore, metterlo dentro un recipiente ed aprire il rubinetto del carburante, - nel caso in cui fuoriesca del carburante, pulire il carburatore - nel caso in cui non fuoriesca del carburante, controllare lo sfiato del serbatoio oppure pulire il rubinetto del carburante
	Motore ingolfato	Seguire le istruzioni nel capitolo "Istruzioni per l'uso"
	Candela annerita o bagnata	Pulire ed asciugare la candela o eventualmente sostituirla.
	Distanza tra gli elettrodi non corretta	Regolare la distanza tra gli elettrodi come indicato nelle tabelle
	Cappuccio candela o candela danneggiati	Sfilare il cappuccio candela, svitare la candela, infilare il cappuccio sulla candela e, impugnando il cappuccio, tenere la parte filettata della candela a contatto della testa del motore. Far girare il motore con l'avviamento elettrico o con il pedale, una forte scintilla dovrebbe scoccare tra gli elettrodi della candela - se la candela non emette alcuna scintilla, è necessario sostituirla - se non si presenta neanche adesso alcuna scintilla, staccare il cappuccio della candela dal cavo A.T. proveniente dalla bobina, tenerlo ad una distanza di ca. 5 mm dalla massa e agire sull'avviamento - se ora compare una scintilla, sostituire il cappuccio candela - se invece non si presenta alcuna scintilla, far controllare l'impianto di accensione
	Connettori dell'unità CDI e del pickup danneggiati	Togliere la sella, il fianchetto sinistro ed il serbatoio del carburante, pulire i connettori e trattarli con uno spray per contatti.
	Acqua nel carburatore oppure getti intasati	Smontare e pulire il carburatore Sostituire la candela

<b>PROBLEMA</b>	<b>CAUSA</b>	<b>RIMEDIO</b>
<b>IL MOTORE NON STA IN MOTO AL MINIMO</b>	Getto del minimo intasato	Smontare il carburatore e pulire i getti
	Viti di regolazione minimo starate	Eseguire la regolazione delle viti del minimo
	Candela danneggiata	Sostituire la candela
	Impianto di accensione difettoso	Far controllare l'impianto di accensione
<b>IL MOTORE NON RAGGIUNGE IL PIENO REGIME</b>	Il carburante trabocca perché il livello è regolato troppo alto o la valvola a spillo del galleggiante è sporca o logorata	Smontare il carburatore e controllare l'altezza del galleggiante e lo stato della valvola a spillo come descritto nel capitolo "Manutenzione Telaio e Motore"
	I getti del carburatore sono allentati	Serrare i getti
	La fase di accensione non è corretta	Fare controllare l'impianto di accensione
<b>POTENZA DEL MOTORE SCARSA</b>	Alimentazione del carburante parzialmente interrotta o carburatore sporco	Pulire e controllare il circuito del carburante ed il carburatore
	Galleggiante non a tenuta	Sostituire il galleggiante
	Filtro dell'aria molto sporco	Pulire o sostituire il filtro dell'aria, rivolgersi ad un'officina specializzata
	Impianto di scarico non a tenuta, deformato o fibra di vetro nel silenziatore esausta	Controllare le parti difettose sull'impianto di scarico, sostituire la fibra di vetro nel silenziatore di scarico
	La fase di accensione non è corretta	Fare controllare l'impianto di accensione
<b>IL MOTORE PERDE COLPI O VI È RITORNO DI FIAMMA DAL MOTORE NEL CARBURATORE</b>	Mancanza di carburante	Pulire e controllare il circuito del carburante ed il carburatore
	Trafilaggi nei manicotti di aspirazione	Controllare i manicotti in gomma tra cassa filtro e carburatore e tra carburatore e testa ed il serraggio delle fascette
<b>IL MOTORE SI SURRISCALDA ECESSIVAMENTE</b>	Non vi è sufficiente liquido nel sistema di raffreddamento	Riempire con il liquido di raffreddamento (vedere capitolo "Manutenzione Telaio e Motore"), controllare la tenuta del sistema di raffreddamento
	Ventilazione insufficiente	Proseguire a velocità sostenuta (è possibile montare un elettroventilatore opzionale)
	Aria nel sistema di raffreddamento	Spurgare il sistema di raffreddamento
	Le lamelle dei radiatore sono molto sporche	Pulire le lamelle dei radiatore con getto d'acqua
	Formazione di schiuma nel sistema di raffreddamento	Sostituire il liquido di raffreddamento, utilizzare anticongelanti di buona marca
	Tubo del radiatore piegato	Accorciare il tubo del radiatore o sostituirlo
<b>ECESSIVO CONSUMO DI OLIO TRASMISSIONE</b>	Trafilaggio olio dalle tenute esterne	Controllare l'integrità delle tenute esterne
	Trafilaggio olio dal paraolio albero motore lato trasmissione	Far controllare il paraolio in una officina specializzata TM
<b>TUTTE LE LAMPADINE SI FULMINANO IMPROVVISAMENTE</b>	Il regolatore di tensione è danneggiato	Togliere la sella ed il serbatoio e controllare i collegamenti del regolatore di tensione. Far controllare il regolatore di tensione in un'officina specializzata TM
<b>LUCI, CLacson E LAM- PEGGIATORI NON FUNZIONANO</b>	Impianto elettrico è danneggiato o le lampadine fulminate	Controllare l'impianto elettrico e sostituire le lampadine o il corpo led posteriore

# PULIZIA

Pulire regolarmente la motocicletta in modo da mantenere la superficie delle parti in plastica in buona condizione. Per far ciò si consiglia di utilizzare acqua calda con aggiunta di prodotto detergente d'uso commerciale ed una spugna. Lo sporco più grosso può essere eliminato con un leggero getto d'acqua.

## **⚠ AVVERTIMENTO**

NON PULIRE MAI LA MOTOCICLETTA CON UN PULITORE AD ALTA PRESSIONE O CON UN FORTE GETTO D'ACQUA! ALTRIMENTI A CAUSA DELL'ALTA PRESSIONE L'ACQUA POTREBBE RAGGIUNGERE LE PARTI ELETTRICHE, I CONNETTORI, I COMANDI A CAVO FLESSIBILE, I CUSCINETTI, IL CARBURATORE, ETC... E CAUSARE GUASTI O PORTARE ALLA PRECOCE ROTTURA DI QUESTE PARTI.

- Prima di ogni pulizia tappare il tubo di scarico per impedire un'introduzione di acqua.
- Per il lavaggio del motore si dovrebbe usare pulitori normalmente disponibili in commercio. I punti particolarmente sporchi dovranno essere puliti con un apposito pennello.
- Dopo avere sciacquato a fondo la motocicletta con un leggero getto d'acqua asciugare con aria compressa e un con un panno. Svuotare la vaschetta del carburatore. Fare subito dopo un breve giro finché il motore non abbia raggiunto la temperatura di regime e a questo punto azionare anche i freni. Attraverso il calore l'acqua rimasta nei punti non raggiungibili e sui freni evaporerà.
- Dopo il raffreddamento della motocicletta oliare o ingrassare tutti i punti di scorrimento ed i cuscinetti. Trattare la catena con un apposito spray per catene. Oliare anche il rubinetto del carburante.
- Per prevenire guasti nell'impianto elettrico, trattare l'interruttore di arresto d'emergenza, il bottone di massa, l'interruttore luci ed i connettori con spray per contatti.

# PRECAUZIONE PER L'USO INVERNALE

Se la moto viene utilizzata anche d'inverno e si deve tener conto di spargimento di sale sulle strade, è necessario prendere dei provvedimenti contro il sale aggressivo.

- Pulire a fondo la moto dopo ogni uso e lasciarla asciugare.
- Trattare motore, carburatore, forcellone e tutti gli altri componenti lucidi o zincati (dischi dei freni esclusi) con anticorrosivi a base di cera.

## **⚠ PERICOLO**

EVITARE IL CONTATTO DELL'ANTICORROSIVO CON I DISCHI DEI FRENI. CIÒ RIDURREBBE FORTEMENTE L'EFFETTO DI FRENATURA.

## **⚠ AVVERTIMENTO**

DOPO VIAGGI SU STRADE SPARSE DI SALE, PULIRE A FONDO LA MOTO CON ACQUA FREDDA E FARLA ASCIUGARE BENE.

# CONSERVAZIONE

Se avete intenzione di non usare il motociclo per un lungo periodo, dovete prendere le seguenti misure:

- Pulire accuratamente la motocicletta (vedi il capitolo PULIZIA)
- Cambiare l'olio motore ed il filtro olio a cartuccia, pulire il filtro a rete (un olio vecchio contiene delle impurità dannose).
- Controllare l'anticongelante e la quantità del liquido di raffreddamento.
- Far riscaldare nuovamente il motore, chiudere il rubinetto del carburante e attendere finché il motore si spegne da solo. Successivamente aprire la vite di scarico della vaschetta del carburatore per scaricare anche il carburante rimanente.
- Smontare la candela e versare attraverso il foro della candela ca. 5 cc di olio motore nel cilindro. Azionare 10 volte il pedale di avviamento per far sì che l'olio motore venga distribuito sulla parete del cilindro e rimontare la candela.
- Scaricare dal serbatoio il carburante raccogliendolo in un apposito contenitore.
- Regolare la pressione dei pneumatici.
- Ungere i cuscinetti o supporti delle leve di comando, dei poggiatesta, ecc. ed anche la catena. Smontare la batteria e caricarla (vedere capitolo BATTERIA). Conservarla smontata dalla moto.
- Il luogo di conservazione dovrebbe essere asciutto e non soggetto a forti sbalzi di temperatura.
- Coprire la motocicletta preferibilmente con un telone o una coperta permeabile all'aria. Non usare materiali non permeabili all'aria, dal momento che l'umidità non riuscirebbe a fuoriuscire e potrebbe causare corrosioni.

## **RIMESSA IN FUNZIONE DOPO LA PAUSA STAGIONALE**

- Montare la batteria carica (fare attenzione alla polarità)
- Riempire il serbatoio con carburante nuovo
- Controllare la motocicletta come prima di ogni messa in funzione (vedere capitolo "Istruzioni per l'uso") - Fare un breve giro di collaudo.

**AVVERTENZA:** Prima di mettere a riposo stagionale la moto, controllare il funzionamento e l'usura di tutti i componenti. Se sono necessari lavori di manutenzione, riparazioni o modifiche, sarebbe opportuno farli eseguire durante la pausa invernale (meno impegni di lavoro nelle officine). In questo modo si possono evitare i lunghi tempi di attesa nelle officine all'inizio della stagione primaverile.

# DATI TECNICI - MOTORE

## DATI TECNICI - MOTORE 85/100 MX 2012

MOTORE	85 MX	100 MX
Tipo	2 tempi monocilindrico , raffreddato a liquido	
Cilindrata	85 cm <sup>3</sup>	100 cm <sup>3</sup>
Alesaggio x corsa	47.95x47	51.97x47
Compressione	16.5:1	15.3:1
Carburante	carburante super senza piombo ROZ 95 miscelato con olio in rapporto 1:30	
Altezza di squish	0.9 mm	0.9 mm
Altezza del pistone dal piano cilindro al PMS	- 0.75 mm	- 0.75 mm
Supporti albero motore	2 cuscinetti a sfere	
Cuscinetto testa di biella	gabbia a rullini	
Cuscinetto piede di biella	gabbia a rullini argentata	
Pistone	forgiato in lega leggera	
Segmenti	1 segmento	
Lubrificazione Motore	miscela 1:30 di super senza piombo ROZ 95 e olio Bel Ray H1-R (o equivalente)	
Olio Trasmissione	Bel Ray Gear Saver SAE 80W (o equivalente)	
Quantitativo di olio	600 cc	
Trasmissione primaria	ingranaggi a denti dritti 15/66	
Frizione	a dischi multipli in bagno d'olio	
Cambio (ad innesti frontali)	6 marce	
Rapporti cambio	1 <sup>a</sup> 14:32	
	2 <sup>a</sup> 17:29	
	3 <sup>a</sup> 19:27	
	4 <sup>a</sup> 23:28	
	5 <sup>a</sup> 22:24	
	6 <sup>a</sup> 23:23	
Accensione	Kokusan CDI digitale con anticipo variabile	
Generatore	12V-60W	
Regolatore	Ducati Energia	
Candela	NGK BR 9EG	
Distanza elettrodi	0.6-0.7 mm	
Raffreddamento	raffreddamento a liquido 40 % antigelo, 60 % acqua(fino a -25°C), circolazione forzata con pompa	
Quantitativo liquido	0.8 litri	



**DATI TECNICI - MOTORE 125/144 END/MX/SMR/SMM 2012**

<b>MOTORE</b>	<b>125 MX</b>	<b>125 END</b>	<b>125 SMR/SMM</b>	<b>144 MX</b>	<b>144 END</b>
Tipo	2 tempi monocilindrico , raffreddato a liquido				
Cilindrata	124.8 cm <sup>3</sup>		143.3 cm <sup>3</sup>		
Alesaggio x corsa	54x54.5 mm		56x 58.2 mm		
Compressione	14.2:1		13.5:1	12.6:1	
Carburante	carburante super senza piombo ROZ 95 miscelato con olio in rapporto 1:30				
Altezza di squish	1.1 mm		1.3 mm	1.1 mm	
Altezza del pistone dal piano cilindro al PMS	- 1.65 mm (SMR/SMM - 1.85 mm)				
Supporti albero motore	2 cuscinetti a sfere				
Cuscinetto testa di biella	gabbia a rullini				
Cuscinetto piede di biella	gabbia a rullini argentata				
Pistone	fuso in lega leggera				
Segmenti	1 segmento				
Lubrificazione Motore	miscela 1:30 di super senza piombo ROZ 95 e olio Bel Ray H1-R (o equivalente)				
Olio Trasmissione	Bel Ray Gear Saver SAE 80W (o equivalente)				
Quantitativo di olio	600 cc				
Trasmissione primaria	ingranaggi a denti dritti 19/ 63				
Frizione	a dischi multipli in bagno d'olio				
Cambio (ad innesti frontali)	5 marce	6 marce	6 marce	5 marce	6 marce
Rapporti cambio	1 <sup>a</sup> 14:32	1 <sup>a</sup> 13:32	1 <sup>a</sup> 13:32	1 <sup>a</sup> 14:32	1 <sup>a</sup> 13:32
	2 <sup>a</sup> 16:29	2 <sup>a</sup> 16:29	2 <sup>a</sup> 16:29	2 <sup>a</sup> 16:29	2 <sup>a</sup> 16:29
	3 <sup>a</sup> 18:27	3 <sup>a</sup> 18:27	3 <sup>a</sup> 18:27	3 <sup>a</sup> 18:27	3 <sup>a</sup> 18:27
	4 <sup>a</sup> 20:25	4 <sup>a</sup> 20:25	4 <sup>a</sup> 20:25	4 <sup>a</sup> 20:25	4 <sup>a</sup> 20:25
	5 <sup>a</sup> 22:24	5 <sup>a</sup> 22:24	5 <sup>a</sup> 22:24	5 <sup>a</sup> 22:24	5 <sup>a</sup> 22:24
		6 <sup>a</sup> 27:24	6 <sup>a</sup> 27:24		6 <sup>a</sup> 27:24
Accensione	Kokusan CDI digitale con anticipo variabile e 2 mappe selezionabili (SMR/SMM mappa unica)				
Generatore	12V-60W				
Regolatore	Ducati Energia				
Candela	NGK BR 9EG				
Distanza elettrodi	0,6-0.7 mm				
Raffreddamento	raffreddamento a liquido 40 % antigelo, 60 % acqua(fino a -25°C), circolazione forzata con pompa				
Quantitativo liquido	1 litro				

# SETTAGGIO CARBURATORI 2012

<b>MIKUNI</b>	<b>85-100 MX</b>						
Tipo	<b>TM 28-91</b>						
Getto max.	210						
Getto min.	30						
Spillo conico	<b>5DP-39</b>						
Posiz. clip	4 <sup>^</sup> da alto						
Valvola gas	4						
Vite aria min.	1.5 giri						
Altezza galleggiante	16.30 mm.						

<b>KEIHIN</b>	<b>125 END</b>	<b>125 MX</b>	<b>144 END</b>	<b>144 MX</b>	<b>125-144 SMM/SMR</b>		
Tipo	<b>PWK 38</b>	<b>PWK 38</b>	<b>PWK 38</b>	<b>PWK 38</b>	<b>PWK 38</b>		
Getto max.	180	188	185	188	185		
Getto min.	50	50	50	50	55		
Spillo conico	N1EI	N1EI	NOZE	NOZE	NOZI		
Posiz. clip	3 <sup>^</sup> da alto	3 <sup>^</sup> da alto	3 <sup>^</sup> da alto	3 <sup>^</sup> da alto	3 <sup>^</sup> da alto		
Valvola gas	7	7	7	7	7		
Vite aria min.	1.0 giri	1.0 giri	1.0 giri	1.0 giri	1.5 giri		
Altezza galleggiante	16 mm	16 mm	16 mm	16 mm	20 mm		

# COPPIE DI SERRAGGIO MOTORE

## COPPIE DI SERRAGGIO MOTORE 85/100/125/144 2012

Viti a brugola carter, cop. trasmissione, cop. frizione, cop. accensione	M 5	8 Nm
Tappo a vite scarico olio	M14x1.5	20 Nm
Tappo a vite carico olio	M14x1.5	20 Nm
Grani regolazione valvola	M 5	8 Nm
Controdadi regolazione valvola	M 5	8Nm
Viti a brugola corpo lamellare	M6	12Nm
Vite serraggio testa-cilindro	M 6	15Nm
Dadi flangiati serraggio cilindro-basamento	M 8	28 Nm
Viti a brugola coperchio pompa acqua	M 5	8 Nm
Girante pompa acqua	M 6	Loctite 243 + 15 Nm
Dado mozzo frizione	M14x1	Loctite 270 + 80 Nm
Vite flangiata molle frizione	M 6	8 Nm
Viti a brugola statore accensione	M 6	Loctite 243 + 8 Nm
Vite svasata fissaggio piastrino fine corsa	M 6	12 Nm
Vite a brugola per bloccamarce	M 6	Loctite 243 + 10 Nm
Vite pedale avviamento	M 6	Loctite 243 + 25 Nm
Vite a brugola leva cambio	M 6	Loctite 243 + 10 Nm
Viti/dadi generici	M 5	8 Nm
Viti/dadi generici	M 6	10 Nm
Viti/dadi generici	M 8	20 Nm

## OLIO TRASMISSIONE

Usare olio Bel Ray Gear Saver SAE 80W (o equivalente) e comunque olii di qualità superiore tipo SAE 80W che corrispondono o superano gli standard di qualità delle classi API - SG o SH (indicazione sul contenitore).

### **AVVERTIMENTO**

UN LIVELLO TROPPO BASSO, OLIO DI QUALITÀ INFERIORE O INTERVALLI DI MANUTENZIONE PIU' LUNGI DI QUANTO PRESCRITTO, PROVOCANO GRAVI DANNI AL MOTORE.

# DATI TECNICI - CICLISTICA

## DATI TECNICI CICLISTICA 85/100 JUNIOR MX 2012

	85 JUNIOR	100 JUNIOR
Telaio	Perimetrale in tubi CrMo	
Sospensione anteriore	Paioli USD	
Corsa sospensione ant/post	-	
Sospensione posteriore	Forcellone in alluminio, Leveraggio progressivo, Ammortizzatore Ohlins	
Freno anteriore a disco	Ø 260 mm pinza flottante	
Freno posteriore a disco	Ø 220 mm pinza flottante	
Limite usura disco freno	mm. 0,4 sotto allo spessore originale	
Pneumatico anteriore	70/100-17" opp. 70/100-19"	70/100-19"
Pressione aria "solo"	1,1 bar	
Pneumatico posteriore	90/100 - 14" opp. 90/100 - 16"	90/100 - 16"
Pressione aria "solo"	1,1 bar	
Capacità serbatoio	6.5 litri (di cui 1 di riserva)	
Trasmissione finale	16/54	16/56
Catena	1/2 x 5/16"	

## COPPIE DI SERRAGGIO 85/100 JUNIOR MX 2012

Dado flangiato perno ruota anteriore	M12x1,5	25 Nm
Vite fiss. pinza freno ant. (END,MX)	M8	25 Nm
Vite fiss. disco freno anteriore	M6	15 Nm
Vite fiss. disco freno posteriore	M6	15 Nm
Vite serraggio testa forcella superiore	M8	20 Nm
Vite serraggio testa forcella inferiore	M8	20 Nm
Viti serraggio piedino forcella Paioli	M6	12 Nm
Dado flangiato perno ruota posteriore	M16x1,5	60 Nm
Dado flangiato perno forcellone	M14x1,5	50 Nm
Viti cappelli serraggio manubrio	M8	20 Nm
Dado ammortizzatore superiore	M10x1,25	40 Nm
Vite ammortizzatore inferiore	M10x1,25	35 Nm
Dadi corona dentata	M8	35 Nm
Dado registro pedale freno post.	M6	15 Nm
Vite fissaggio motore	M10	45 Nm
Viti telaio generiche	M6	10 Nm
	M8	25 Nm
	M10	45 Nm
Dadi telaio generici	M6	15 Nm
	M8	30 Nm
	M10	50 Nm

**DATI TECNICI CICLISTICA 85/100 SENIOR MX - 125/144 END/MX/SMR/SMM 2012**

	<b>85/100 SENIOR 125/144 MX</b>	<b>125/144 END</b>	<b>125 SMR/SMM</b>
Telaio	Perimetrale in lega di alluminio ad alta resistenza		
Sospensione anteriore	Forcella Marzocchi USD		
Corsa sospensione ant/post	300/315 mm		
Sospensione posteriore	Forcellone in alluminio (Monobraccio su SMM), Leveraggio progressivo, Ammortizz. Sachs (opt. Ohlins e TM)		
Freno anteriore a disco	Ø 270 mm pinza flottante		Ø 320 mm pinza a 4 pistoni
Freno posteriore a disco	Ø 245 mm pinza flottante		Ø 245 mm SMR Ø 220 mm SMM
Limite usura disco freno	mm. 0,4 sotto allo spessore originale		
Pneumatico anteriore	80/100-21"	90/90-21"	120/70-17" opp. 110/70-17"
Pressione aria "solo"	1,1 bar		
Pneumatico posteriore	100/90 - 19"	120/90 - 18"	150/60-17"
Pressione aria "solo"	1,1 bar		
Capacità serbatoio	10 litri (di cui 1 di riserva)		
Trasmissione finale	85-100 12/51 125 12/49 144 13/50	125 12/50 144 13/52	13/40
Catena	5/8 x 1/4"		
Corone dentate opzionali	48,49,50,51,52		38,39, 40, 41, 42, 43, 44, 45, 46
Lampade (solo END/SMR/SMM)	Faro (END/SMR)	HS1 12V 35/35W (SMM)	H3 12V 55W PK22s
	Luce di posizione ant. (END/SMR)	12V 5W W5W (SMM)	T10 12V 5W
	Luce di posizione post./stop/targa (END)	Led 12V 0.9W / 0.006W (SMR/SMM)	P21/5W 12V 21/5W BAY15d
	Lampeggiatore (END/SMR/SMM)	R10W 12V 10W BA15S	

**COPPIE DI SERRAGGIO 2012**
**85/100/125/144 END/MX 125/144 SMR/SMM**

	<b>85/100/125/144 END/MX</b>	<b>125/144 SMR/SMM</b>	
Dado flangiato perno ruota anteriore	M20x1,5	M20x1,5	40 Nm
Vite fiss. pinza freno ant.	M8	M10	30Nm/40 Nm
Vite fiss. pinza freno post. (SMM)		M8	25 Nm
Vite fiss. disco freno anteriore	M6 cl. 10,9	M6 cl. 10,9	15 Nm
Vite fiss. disco freno posteriore	M6 cl. 10,9	M6 cl. 10,9	15 Nm
Dado fiss. disco freno posteriore (SMM)		M8	25 Nm
Vite serraggio testa forcella superiore	M8	M8	20 Nm
Vite serraggio testa forcella inferiore	M8	M8	20 Nm
Viti serraggio piedino forcella Marzocchi	M6	M6	12 Nm
Dado flangiato perno ruota posteriore	M22x1,5	M22x1,5	80 Nm
Dado flangiato perno forcellone	M16x1,5	M16x1,5	80 Nm
Viti cappelli serraggio manubrio	M8	M8	20 Nm
Dado supporto elastico del manubrio	M10	M10	35 Nm
Dado ammortizzatore superiore	M10x1,25	M10x1,25	40 Nm
Vite ammortizzatore inferiore	M10x1,25	M10x1,25	35 Nm
Dadi corona dentata	M8	M8	35 Nm
Dado registro pedale freno post.	M6	M6	15 Nm
Vite fissaggio motore	M10	M10	45 Nm
Dado ruota post. (SMM)		M50	185 Nm
Viti bloccaggio mozzo posteriore (SMM)	M12x1.25	M12x1.25	31 Nm
Viti telaio generiche	M6	M6	10 Nm
	M8	M8	25 Nm
	M10	M10	45 Nm
Dadi telaio generici	M6	M6	15 Nm
	M8	M8	30 Nm
	M10	M10	50 Nm

# INDICE ALFABETICO

	Pagina		Pagina
Arresto e parcheggio .....	28	Leveraggio sospensione posteriore .....	43
Avviamento del motore a freddo .....	25	Manutenzione della catena .....	44
Batteria (SMR e SMM) .....	54	<b>MANUTENZIONE TELAIO E MOTORE.....</b>	<b>37</b>
Bloccasterzo .....	19	Miscela .....	29
Blocchetto chiave di accensione .....	14	Modifica posizione base del pedale freno posteriore .....	49
Bottone di massa (MX) .....	12	Numero di matricola telaio .....	8
Cambiare le marce, accelerare, rallentare .....	26	Numero di matricola motore .....	8
Carica batteria .....	54	Olio trasmissione .....	66
Cavalletto laterale .....	16	<b>ORGANI DI COMANDO .....</b>	<b>9</b>
Comando arricchitore (starter a freddo) .....	14	Partenza .....	26
Comando regolazione minimo .....	15	Pedale del cambio .....	15
<b>CONSERVAZIONE.....</b>	<b>71</b>	Pedale di avviamento .....	15
<b>CONSIGLI ED AVVERTENZE GENERALI PER LA</b>		Pedale freno .....	15
<b>MESSA IN SERVIZIO DELLA MOTOCICLETTA .....</b>	<b>21</b>	Pneumatici, pressione pneumatici .....	53
Controllare la tensione della catena .....	43	Pompa freno anteriore BREMBO Radiale (SMR/SMM).....	47
Controllo / regolazione distanza sensore magnetico tachimetro .....	53	Pompa freno anteriore NISSIN .....	46
Controllo cuscinetti di sterzo e registrazione gioco .....	38	Pompa frizione idraulica BREMBO .....	62
Controllo livello carburante (altezza galleggiante) .....	64	<b>POSIZIONE DEI NUMERI DI MATRICOLA .....</b>	<b>7</b>
Controllo livello liquido di raffreddamento .....	60	<b>PRECAUZIONE PER L'USO INVERNALE .....</b>	<b>71</b>
Controllo livello liquido freno posteriore .....	49	<b>PULIZIA .....</b>	<b>71</b>
Controllo livello olio trasmissione .....	65	Pulizia filtro aria .....	61
Controllo pacco lamellare .....	66	Pulizia raschiapolvere forcella telescopica .....	39
Controllo pastiglie freno anteriore .....	47	Rabbocco liquido freno posteriore .....	49
Controllo pastiglie freno posteriore .....	50	Raffreddamento .....	59
Controllo prima di ogni messa in funzione .....	24	Regolazione ammortizzatore in compressione .....	17
Controllo taratura base forcella telescopica .....	41	Regolazione ammortizzatore in estensione .....	18
Controllo Tensione cavi comando valvola .....	67	Regolazione comando a cavo del gas .....	62
Controllo tensione raggi .....	52	Regolazione forcella in compressione .....	16
<b>COPPIE DI SERRAGGIO MOTORE .....</b>	<b>75</b>	Regolazione forcella in estensione .....	17
Correzione tensione catena (SMM) .....	44	Rimedio in caso di motore "ingolfato" .....	26
Correzione tensione catena (tutti tranne SMM) .....	43	Rimessa in funzione dopo la pausa stagionale .....	71
<b>DATI TECNICI - MOTORE .....</b>	<b>72</b>	Rubinetto del carburante .....	14
<b>DATI TECNICI CICLISTICA .....</b>	<b>76</b>	Scarico, riempimento e spurgo sistema di raffreddamento .....	60
Definizioni e funzionamento di un carburatore per un motore 2T .....	63	<b>SCHEMA ELETRICO .....</b>	<b>appendice</b>
Determin. abbassam. in ordine di marcia ammortizzatore .....	41	<b>SETTAGGIO CARBURATORI .....</b>	<b>74</b>
Determinazione abbassamento statico ammortizzatore .....	40	Smontaggio e montaggio ruota anteriore .....	50
Deviatore luci (SMR/SMM) .....	13	Smontaggio e montaggio ruota posteriore (SMM) .....	52
<b>DIAGNOSI DEI PROBLEMI .....</b>	<b>69</b>	Smontaggio e montaggio ruota posteriore (tutti tranne SMM) .....	51
Fanalino posteriore (SMR/SMM) .....	58	Sostituzione materiale di riempimento silenziatore di scarico .....	60
Fanalino posteriore a LED (END) .....	58	Sostituzione molle forcella .....	42
Faro alogeno (END).....	55	Sostituzione olio trasmissione .....	66
Faro alogeno (SMR) .....	56	Sostituzione pastiglie freno anteriore .....	48
Faro CICLOPE (SMM) .....	57	Sostituzione pastiglie freno posteriore .....	50
Fissaggio per percorso fuoristrada .....	16	Spurgo frizione idraulica .....	62
Frenare .....	28	Svuotamento vaschetta carburatore .....	65
Indicatore di direzione (END/SMR/SMM) .....	58	<b>TABELLA MANUTENZIONE E LUBRIFICAZIONE .....</b>	<b>31</b>
Indicazioni di base per i freni a disco TM .....	45	Tachimetro elettronico digitale (END).....	11
Indicazioni di base sull'usura del carburatore .....	64	Tachimetro elettronico digitale (SMR/SMM).....	11
Indicazioni per la prima messa in funzione .....	21	Tappo serbatoio .....	14
<b>INDICE ALFABETICO .....</b>	<b>78</b>	Taratura ammortizzatore e controllo molla .....	40
Informazioni carburatore .....	63	Taratura base della ciclistica in base al peso pilota .....	40
Interruttore a combinazione (END) .....	12	<b>TMEES Montaggio e regolazione.....</b>	<b>appendice</b>
Interruttore selezione mappe .....	13	Usura della catena .....	45
Istruzioni di rodaggio .....	21	Valvola di scarico TMEES (125 END/MX) .....	67
<b>ISTRUZIONI PER L'USO .....</b>	<b>23</b>	Variatione precarico forcella telescopica .....	41
Leva della frizione pompa BREMBO .....	10	Variatione precarico molla ammortizzatore .....	42
Leva freno anteriore pompa BREMBO Radiale (SMR/SMM) .....	10	Viti di sfiato forcella telescopica .....	39
Leva freno anteriore pompa NISSIN .....	10		

# SCHEMA ELETTRICO 2012

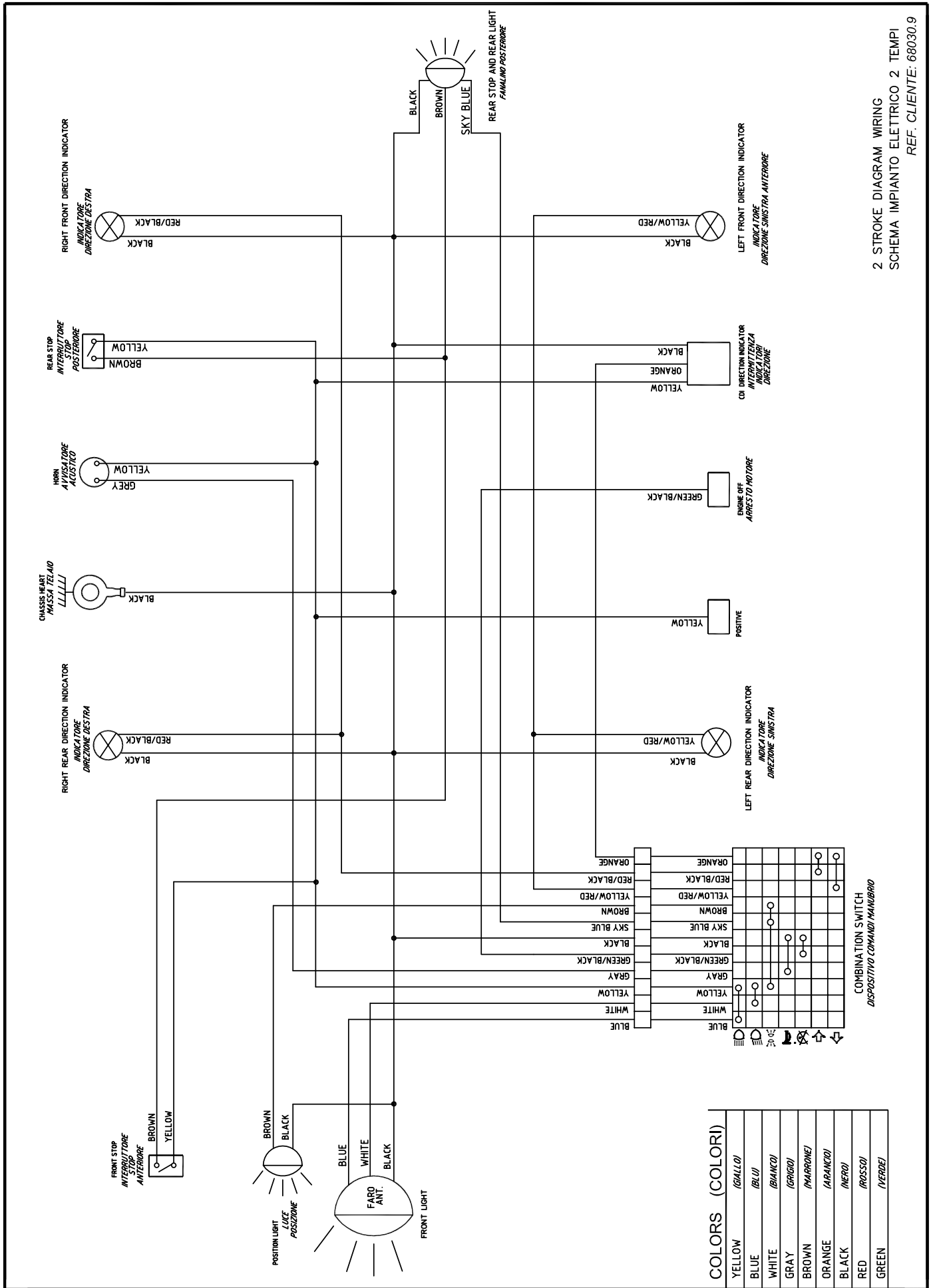

2 STROKE DIAGRAM WIRING  
SCHEMA IMPIANTO ELETTRICO 2 TEMPI  
REF. CLIENTE: 68030.9

# TMEES (TM Electronic Exhaust System)



Pesaro 21/12/2011

## OGGETTO:

Procedura Montaggio ed aggiustaggio Cavi Motorino Valvola di scarico 125 cc. EN-MX.  
TMEES (TM Electronic Exhaust System)



Figura 1

- 1) Posizione corretta dei cavi.
- 2) Cavo con segno Rosso sempre parte bassa.
- 3) Registri cavi completamente avvitati
- A) Foro di riferimento posizione puleggia.

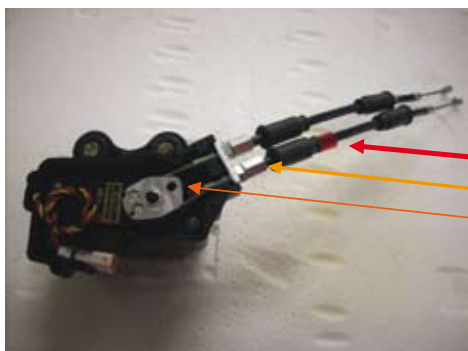

Figura 2

- 4) Montare il coperchio e serrare le 6 viti

<b>cod. 64038</b> cavi	qty 1
<b>Cod. 68180</b> scatola motorino valvola scarico	qty 1
<b>Cod. 68185</b> staffe "interne" fissaggio motorino.	qty 2
<b>Cod. 49872</b> viti per staffe	qty 4
<b>Cod. 68181</b> coperchio scatola motorino	qty 1
<b>Cod. 49871</b> viti per coperchio	qty 6
<b>NB:</b> qty da richiedere all'ordine	



Figura 3

- 5) Installare il motorino all'apposita staffa senza stringere i bulloni.
- 6) Allineare il foro di riferimento della puleggia (rif. A Figura 1) con quello situato nel coperchio servendosi dei 2 cavi.
- 7) Inserire una spina da 4mm attraversando i due fori (coperchio-puleggia).

TM Racing S.p.A. - Via Fano, 6 - 61100 PESARO (Italy) - Tel. +39 (0)721 25113 - Fax +39 (0)721 401808  
E-mail: [info@tmracing.it](mailto:info@tmracing.it) - internet: <http://www.tmracing.it>  
Cod. Fisc. / Reg. Imp. / P.Iva IT 01457750410 - R.E.A. n. 143549 - Cap. Soc. € 1.050.000,00 i.v.





Figura 4

8) Installare i cavi sulla puleggia della valvola di scarico.



Figura 5

9) Bloccare la puleggia della valvola nel cilindro inserendo un'altra spina da 4mm attraverso i fori (puleggia-cilindro figura 4)

NB Entrambi le pulegge devono essere bloccate nei rispettivi riferimenti (spine inserite).



Figura 6

10) Regolare la tensione dei cavi servendosi dei registri.



Figura 7

NB Verificare la corretta tensione dei cavi estraendoli uno alla volta dall'alloggio del cilindro (fig. 7) e misurando il precarico tra guaina e sede che deve essere di mm 1.5-2.0



- 11) Serrare i registri.
- 12) Sfilare le 2 spine (motorino e cilindro)
- 13) Montare il tappo nel foro del coperchio motorino.

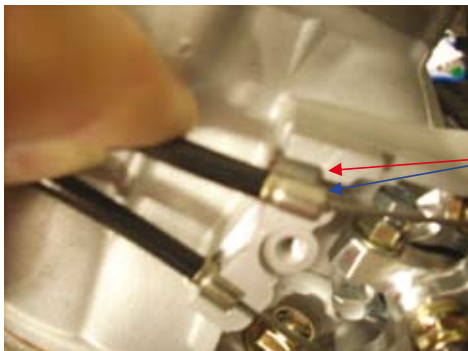
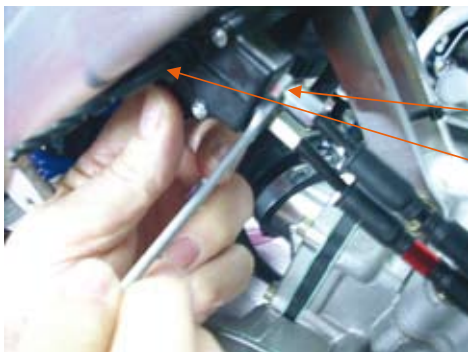

14) Inserire il coperchio nel cilindro e serrare le viti.



- 15) Serrare bulloni Supporto motorino valvola.
- 16) Inserire i gommini di protezione.



COD	DESCRIZIONE	QTY	NOTE
01071	Cilindro cromato MX	1	
01073	Cilindro cromato EN	1	
19060	Astuccio a rullini HK 1212	1	
04115	Anello G 12/18/3	1	
22054	Paletta valvola scarico DX	1	
22053	Paletta valvola scarico SX	1	
28059	Alberino comando palette	1	
19061	Anello IR 8x12x12,5	1	
26129	Boccola distanziale	1	
26130.XX	Spessore registrazione	1	
26214	Supporto cuscinetto	1	
03156	Cuscinetto 619/8 2RS1 8x19x6	1	
49220	Anello seeger per interni	1	
49335	Vite M6x16	1	
28060	Farfalla (puleggia cilindro)	1	
	Vite TE M5x16	1	
	Dado E basso M5	1	
49676	Dado F SL M6	1	
30217	Coperchio alb. Valv. Lato SX	1	
12260	OR 2068	1	
30216	Coperchio puleggia cilindro lato DX	1	
	Vite TCEI M4x12	3	
02024	Testa MX	1	
02026	Testa EN	1	
	Vite TCEI M6x30	6	
12004	OR 2400	1	
12021	OR esterno sagomato	1	
13081	Collettore di scarico	1	
05530	Guarnizione base spessore 0.1	1	
05531	Guarnizione base spessore 0.15	1	
05532	Guarnizione base spessore 0.2	1	
05533	Guarnizione base spessore 0.3	1	
05534	Guarnizione base spessore 0.4	1	
05535	Guarnizione base spessore 0.5	1	
22502	Motorino Valvola compl.	1	
	OR connettore interno motorino	10	
68180	Scatola motorino valvola scarico	1	
68181	Coperchio scatola mot valv. sca	1	
49871	Viti per coperchio	6	
68185	Staffe int. fissaggio motorino valv.	2	
49872	Viti int. per staffe fissaggio mot	4	
	Grano M5x5	1	
64038	Coppia cavi comando valvola	1	
	Gommino silent-block	2	
	Boccola silent-block	2	
15209.125101	Centralina accensione EN	1	
15209.125001	Centralina accensione MX	1	
15239.125101	Centralina valvola scarico EN	1	
15239.125001	Centralina valvola scarico MX	1	
68188	Cablaggio centralina valv. scarico	1	
30173	Coppia carter basamento	1	
30174	Coperchio frizione	1	



© TM Racing S.p.A.

Via Fano, 6 - 61122 Pesaro - Italy

Ph. +39 0721 25113 - Fax +39 0721 401808

Grafica e Stampa SERIART - www.seriart.com