

# LISTINO PREZZI CITROËN

Valido dal **02 MAGGIO 2024**

(Rif. Direzione Marketing n°824136 del 02/05/2024)



CITROËN  
ITALIANI DA 100 ANNI



› CITROËN  
NUOVA C3



› CITROËN  
C3



› CITROËN  
SUV C3 AIRCROSS



› CITROËN  
C4



› CITROËN  
NUOVA C4 X



› CITROËN  
SUV C5 AIRCROSS



› CITROËN  
C5 X



› CITROËN  
NUOVO BERLINGO



› CITROËN  
È-JUMPY ATLANTE  
ELETTRICO



› CITROËN  
È-SPACETOURER  
ELETTRICO



› CITROËN  
È-SPACETOURER BUSINESS  
ELETTRICO

for everyone,  
**LIKE NO ONE**

Novità

Cliccare sul nome del modello per andare al listino desiderato

# NUOVA CITROËN C3



CITROËN  
ITALIANI DA 100 ANNI



for everyone, **LIKE NO ONE**

Cliccare sul simbolo "Home" per tornare alla pagina iniziale







# NUOVA CITROËN C3 – PREZZI

VERSIONI	CONTENUTI DI SERIE	COLORI CARROZZERIA E TETTO	AMBIENTI INTERNI	OPZIONI	CERCHI	SERVIZI CONNESSI	DATI TECNICI	HOME PAGE
----------	--------------------	----------------------------	------------------	---------	--------	------------------	--------------	-----------

MESSA SU STRADA: € 600

							YOU	MAX	
		Normativa	CV Fiscali	kW	Neo patentati	CO <sup>2</sup> (g/km) WLTP LOW - HIGH			
<b>BENZINA</b>									
PureTech 100 S&S		<b>Euro 6.4</b>	14	74		122,63 - 138,55*	chiavi in mano IVA esclusa LCDV	€ 14.990,00 € 11.795,08 1CSCA5EJLKL0A010	€ 19.500,00 € 15.491,80 1CSCA5NJLKL0A010

							YOU	MAX	
		Normativa	CV Fiscali	kW	Neo patentati	CO <sup>2</sup> (g/km) WLTP LOW - HIGH			
<b>ELETTRICO</b>									
Motore Elettrico 83kW (113 CV)			-	83	<input checked="" type="checkbox"/>	0 *	chiavi in mano IVA esclusa LCDV	€ 23.900,00 € 19.098,36 1CSCA5EZFFL0A010	€ 28.400,00 € 22.786,89 1CSCA5NZFFL0A010

\* Dati tecnici in corso di omologazione



## NUOVA CITROËN C3 – EQUIPAGGIAMENTI DI SERIE

VERSIONI

CONTENUTI  
DI SERIE

COLORI CARROZZERIA E TETTO

AMBIENTI  
INTERNI

OPZIONI

CERCHI

SERVIZI  
CONNESSI

DATI  
TECNICI



HOME  
PAGE

### YOU

- > Sensori di parcheggio posteriori
- > Accensione automatica dei fari anabbaglianti
- > Sedili posteriori monoblocco abbattibili, non indipendenti
- > Citroën Connect Box (scatola telematica) (1)
- > Citroën Head-Up Display
- > Climatizzatore manuale
- > Chiusura centralizzata con pulsante di sicurezza e visualizzazione permanente delle porte chiuse
- > Calotte degli specchietti retrovisori esterni in tinta in massa
- > Rivestimento passaruota Matt Black
- > Cerchi con copertura integrale Pyrite da 16"
- > Equipaggiamento di sicurezza
  - ABS, REF, AFU, ESP
  - Hill Assist
  - Airbag anteriori, laterali e a tendina
  - Rilevamento di gonfiaggio insufficiente
  - Servosterzo
  - Kit di riparazione temporanea dei pneumatici
- > 6 airbag
- > Proiettori anteriori a LED
- > Spoiler posteriore
- > Alzacristalli anteriori elettrici (abbassamento sequenziale)
- > 1 presa USB-C sul cruscotto (ricarica rapida 3A)

- > Pack Safety
  - Active Safety brake
  - Awiso di attraversamento linea involontario attivo
  - Riconoscimento dei limiti di velocità e raccomandazioni
  - Allarme di attenzione del conducente
  - Regolatore e limitatore di velocità
  - Awiso di rischio di collisione
- > Maniglie esterne delle porte nere lucide
- > Specchietti esterni elettrici
- > My Citroën Play con Smartphone station
- > 2 altoparlanti
- > Radiocomando al volante
- > Sospensioni Citroën Advanced Comfort®
- > Spia cintura di sicurezza conducente e passeggeri
- > Volante regolabile in altezza e profondità
- > Interni in Tessuto Nero / Armonia Grey

(1) comprende i servizi Connect ONE (vedi pagina SERVIZI CONNESSI)

#### NUOVA CITROËN È-C3 ELETTRICA AGGIUNGE:

- > Cavo di ricarica trifase Modalità 3 3x32A per presa di ricarica T2, lunghezza 6 metri
- > Caricatore di bordo monofase da 7,4 kW
- > Freno di stazionamento elettrico



immagine indicativa







## NUOVA CITROËN C3 – EQUIPAGGIAMENTI DI SERIE

VERSIONI

CONTENUTI  
DI SERIE

COLORI CARROZZERIA E TETTO

AMBIENTI  
INTERNI

OPZIONI

CERCHI

SERVIZI  
CONNESSI

DATI  
TECNICI



HOME  
PAGE

### MAX

= YOU +

- > Cerchi in lega diamantati Atacamite da 17«
- > Tetto bicolore
- > Barre al tetto in colore Nero Lucido
- > Piastre protettive sottoscocca anteriori e posteriori
- > Fari posteriori a LED 3D
- > Commutazione automatica degli abbaglianti
- > Vetri posteriori oscurati
- > Allestimento Metropolitan Grey sedili in tessuto/TEP
- > Climatizzatore automatico
- > My Citron Drive con navigazione su schermo centrale da 10"
  - Mirroring wireless (Senza fili) Apple CarPlay® e Android Auto™
  - Sistema audio digitale (DAB) da 6 HP
- > Ricarica wireless per smartphone
- > Telecamera di retromarcia
- > Specchietto retrovisore laterale regolabile elettricamente con sbrinatori
- > Specchietto retrovisore interno elettrocromico
- > Alzacristalli elettrici anteriori con abbassamento automatico per il conducente e abbassamento automatico per il passeggero
- > Alzacristalli posteriori elettrici
- > Sedili Citroën Advanced Comfort®
- > Sedile posteriore abbattibile 2/3 - 1/3
- > Sedile di guida regolabile in altezza
- > Volante in eco-pelle
- > Clip colorate (Bianco/Rosso/Giallo Limone (a seconda delle tonalità)
- > 1 presa USB-C sul cruscotto + 2 prese USB-C nella seconda fila (ricarica rapida 3A)



immagine indicativa



### NUOVA CITROËN È-C3 ELETTRICA AGGIUNGE:

- > Cavo di ricarica trifase Modalità 3 3x32A per presa di ricarica T2, lunghezza 6 metri
- > Caricatore di bordo monofase da 7,4 kW
- > Freno di stazionamento elettrico



# NUOVA CITROËN C3 – COLORI CARROZZERIA E TETTO

VERSIONI	CONTENUTI DI SERIE	COLORI CARROZZERIA E TETTO	AMBIENTI INTERNI	OPZIONI	CERCHI	SERVIZI CONNESSI	DATI TECNICI	HOME PAGE
----------	--------------------	----------------------------	------------------	---------	--------	------------------	--------------	-----------

YOU		MAX		
COLORE TETTO				
TINTA CARROZZERIA	COLORE CLIP	TINTA CARROZZERIA	ONYX BLACK	OPAL WHITE
JD02	UX86/85/87	JD02	JD20	JD05
S	S	0€	S (secondo la tinta)	S (secondo la tinta)

IVA incl.

COLORE CARROZZERIA	VERSIONI	CONTENUTI DI SERIE	PREZZO	YOU	AMBIENTI INTERNI	MAX
	P07A	BLUE MONTE CARLO Pastello	0€		ANDRE RED 	
	P0WP	POLAR WHITE Pastello	450€		ANDRE RED 	
	M0SX	MERCURY GREY Metallizzato	700€		BIANCO 	
	M09V	NIGHT BLACK Metallizzato	700€		BIANCO 	
M0VH	ROSSO ELIXIR Laccato	800€		LEMON YELLOW 		



# NUOVA CITROËN C3 – AMBIENTI INTERNI

VERSIONI	CONTENUTI DI SERIE	COLORI CARROZZERIA E TETTO	AMBIENTI INTERNI	OPZIONI	CERCHI	SERVIZI CONNESSI	DATI TECNICI	HOME PAGE
			<b>YOU</b>					
								<b>MAX</b>
<b>INTERNI</b>								
	<b>DI SERIE</b>							<b>METROPOLITAN GREY</b>
	Tessuto Nero e Grigio (1)							Tessuto nero / Tessuto City / TEP Grigio con Sedili Advanced Comfort (2) 
	<b>NAFX</b>							<b>NHFX</b>
	<b>S</b>							<b>S</b>



(S) Di serie

(1) Include decorazioni Ultra Blue sui pannelli delle porte anteriori/posteriori e sul cruscotto.

(2) Include decorazioni sui pannelli delle porte anteriori/posteriori e sulla plancia Grigio Siderite, sugli alzacristalli posteriori elettrici (abbassamento sequenziale), sul sedile conducente regolabile in altezza, sui poggiatesta anteriori regolabili in altezza, sui braccioli delle porte anteriori e posteriori rivestiti in tessuto espanso con Etichette "Happy Tags" (messaggi positivi) e tasche portamonete sul retro dei sedili anteriori.



# NUOVA CITROËN C3 – OPZIONI

VERSIONI	CONTENUTI DI SERIE	COLORI CARROZZERIA E TETTO	AMBIENTI INTERNI	OPZIONI	CERCHI	SERVIZI CONNESSI	DATI TECNICI	 HOME PAGE
----------	--------------------	----------------------------	------------------	---------	--------	------------------	--------------	---

		IVA escl.	IVA incl.	ICE		Note
				YOU	MAX	
<b>JD02</b>	RIMOZIONE DEL TETTO BICOLORE	0€	<b>0€</b>	-	○	
<b>RS19</b>	PREDISPOSIZIONE AL RUOTINO DI SCORTA	16,39€	<b>20€</b>	○	○	Necessario ordinare l'opzionale per permettere l'installazione del kit ruotino di scorta, il quale è ordinabile tramite Post Vendita. Esclude kit di riparazione pneumatici

		IVA escl.	IVA incl.	BEV		Note
				YOU	MAX	
<b>JD02</b>	RIMOZIONE DEL TETTO BICOLORE	0€	<b>0€</b>	-	○	
<b>LZ04</b>	CARICATORE OBC TRIFASE (11 KW)	327,86€	<b>400€</b>	○	○	





## NUOVA CITROËN C3 – CERCHI

VERSIONI	CONTENUTI DI SERIE	COLORI CARROZZERIA E TETTO	AMBIENTI INTERNI	OPZIONI	<b>CERCHI</b>	SERVIZI CONNESSI	DATI TECNICI	 HOME PAGE
----------	--------------------	----------------------------	------------------	---------	---------------	------------------	--------------	---

DIAMETRO	CODICE	NOME	IMMAGINE	MISURA PNEUMATICI	YOU	MAX
16''	DZJN	CERCHI CON COPERTURA INTEGRALE PYRITE		205/55 R16	●	-
17''	DZCI	CERCHI IN LEGA DIAMANTATI ATACAMITE		205/50 R17	-	●



## NUOVA CITROËN C3 – SERVIZI CONNESSI

VERSIONI	CONTENUTI DI SERIE	COLORI CARROZZERIA E TETTO	AMBIENTI INTERNI	OPZIONI	CERCHI	SERVIZI CONNESSI	DATI TECNICI	 HOME PAGE
----------	--------------------	----------------------------	------------------	---------	--------	------------------	--------------	---

Pack	Servizi		C3 YOU	C3 MAX
Connect ONE	Sicurezza e Assistenza	Chiamata d'emergenza (e-CALL)	●	●
		Assistenza stradale (b-CALL)	●	●
	Manutenzione	Telemanutenzione	●	●
		Libretto digitale (1)	●	●
Gratuito per <b>10 anni</b> (2)				
Connect PLUS	e-Remote (3)	Controllo dello stato di carica	●	●
		Programmazione e gestione della ricarica	●	●
		Pre-condizionamento (attivare/disattivare il climatizzatore)	-	●
	e-ROUTES	Pianificazione del viaggio intelligente (4)	●	●
Gratuito per <b>12 mesi</b> , successivamente 3,99 € / mese o 38,90 €/anno (2)				

Le applicazioni **MyCitroen** e **e-ROUTES** sono da scaricare.  
I servizi **Connect ONE/Connect PLUS** sono da attivare.

### ● Servizi dedicati ai veicoli elettrici

- (1) Servizio da attivare in concessionaria.
- (2) Attivazione necessaria
- (3) Comandata dall'applicazione MyCitroen
- (4) Comandata dall'applicazione e-ROUTES o in Mirroring sullo schermo veicolo (versione MAX)



# NUOVA CITROËN C3 – DIMENSIONI E DATI TECNICI

VERSIONI	CONTENUTI DI SERIE	COLORI CARROZZERIA E TETTO	AMBIENTI INTERNI	OPZIONI	CERCHI	SERVIZI CONNESSI	DATI TECNICI	HOME PAGE
----------	--------------------	----------------------------	------------------	---------	--------	------------------	--------------	-----------

	BENZINA
	PureTech 100 S&S*
<b>MOTORE</b>	
Normativa antinquinamento	6.2D-ISC-FCM
Numero di cilindri – Numero di valvole	3 - 12
Cilindrata - cm <sup>3</sup>	1.199
Alesaggio x corsa - mm	75 x 90,5
Potenza massima a giri/min - kW CEE (cv CEE)	74 (100) a 5 500
Coppia massima a giri/min - Nm CEE	230 a 1 750
<b>CAMBIO</b>	
Tipologia di trasmissione e numero rapporti	Manuale a 6 rapporti
Trazione	Anteriore
<b>DIMENSIONI/VOLUMI</b>	
Lunghezza - Larghezza - Larghezza con retrovisori - mm	4015 - 1755 - 1813
Altezza - mm	1575 - 1590
Passo - mm	2540
Volume di carico VDA sotto cappelliera - litri	310
<b>MASSE</b>	
Tara con conducente compreso - kg	1.226
Massa complessiva a pieno carico - kg	1.620
Rapporto Potenza / Tara - kW/t	60,36
Peso max rimorchiabile - kg	600
<b>PRESTAZIONI</b>	
0 - 400 m partenza da fermo - s	17,6
0 - 1000 m partenza da fermo - s	32,3
0 - 100 km/h - s	10,6
Velocità massima km/h	183
<b>PNEUMATICI</b>	
Dimensioni	205/55 R16 90 T 205/50 R17 90 T
<b>CONSUMI/EMISSIONI WLTP</b>	
Comb. Low - l/100 km	5,431
Comb. High - l/100 km	6,135
CO <sub>2</sub> Comb. Low - g/ km	122,63
CO <sub>2</sub> Comb. High - g/ km	138,55

	ELETTRICO
	Motore Elettrico 83kW - 113CV*
<b>MOTORE</b>	
Pot. CEE (kW) 30 min a giri/min	53 a 9.030
Coppia massima - Nm CEE a giri/min	124,7 a 5.270
<b>BATTERIA</b>	
Tipologia	Ioni di litio (tecnologia LFP)
Capacità batteria alta tensione - kWh	44
<b>RICARICA</b>	
Caricatore OBC - kW	7,4 kW (monofase) - 11 kW (trifase opzionale)
Tempi di ricarica indicativi per 100 km - Presa domestica (2,3 kW)	7h50
Tempi di ricarica indicativi per 100 km - Wall Box 7,4 kW monofase (32A)	2h10
Tempi di ricarica indicativi per 100 km - Wall Box 11 kW trifase (32A)	1h40 (caricatore OBC opzionale 11 kW)
Tempi di ricarica indicativi da 20 a 80% - Super Charger pubblici (100 kW)	26 min
<b>DIMENSIONI/VOLUMI</b>	
Lunghezza - Larghezza - Larghezza con retrovisori - mm	4015 - 1755 - 1813
Altezza - mm	1575 - 1590
Passo - mm	2540
Volume di carico VDA sotto cappelliera - litri	310
Volume di carico VDA fino al tetto in configurazione 2 posti - litri	- *
<b>MASSE</b>	
Tara con conducente compreso - kg	1.491
Massa complessiva a pieno carico - kg	1.910
Rapporto Potenza / Tara - kW/t	35,55
Peso max rimorchiabile - kg	550
<b>PRESTAZIONI</b>	
0 - 400 m partenza da fermo - s	- *
0 - 1000 m partenza da fermo - s	- *
0 - 100 km/h - s	- *
Velocità massima km/h	132
<b>PNEUMATICI</b>	
Dimensioni	205/55 R16 90 T 205/50 R17 90 T
<b>EMISSIONI &amp; AUTONOMIA WLTP</b>	
CO <sub>2</sub> - g/ km	0
Autonomia omologata in ciclo WLTP - Km	320
Consumo Elettrico Omologato (WLTP) - Wh/km	162,100 - 189,700



## NUOVA CITROËN C3 – DIMENSIONI E DATI TECNICI

VERSIONI	CONTENUTI DI SERIE	COLORI CARROZZERIA E TETTO	AMBIENTI INTERNI	OPZIONI	CERCHI	SERVIZI CONNESSI	DATI TECNICI	HOME PAGE
----------	--------------------	----------------------------	------------------	---------	--------	------------------	--------------	-----------



# CITROËN C3 – SOLO IN STOCK



CITROËN  
ITALIANI DA 100 ANNI



for everyone, **LIKE NO ONE**

Cliccare sul simbolo "Home" per tornare alla pagina iniziale







# CITROËN C3 (NON ORDINABILE) – PREZZI

VERSIONI	CONTENUTI DI SERIE	COLORI CARROZZERIA, INTERNI E TETTO		CERCHI	OPZIONI	PNEUMATICI E CERCHI	DATI TECNICI	HOME PAGE	
		Normativa	CV Fiscali						kW
MESSA SU STRADA: € 815						<b>YOU</b>	<b>PLUS</b>	<b>MAX</b>	
<b>BENZINA</b>									
PureTech 83 S&S		<b>Euro 6.4</b>	14	61	<input checked="" type="checkbox"/>	117,69 - 131,78 *	<b>€ 18,650.00</b> € 14,618.85 1CB6A5HM9JB00D70	<b>€ 19,350.00</b> € 15,192.62 1CB6A5KM9JB00A72	<b>€ 20,850.00</b> € 16,422.13 1CB6A5NM9JB00A70
PureTech 83 S&S		<b>Euro 6.4</b>	14	61		117,69 - 131,78 *	<b>€ 18,350.00</b> € 14,372.95 1CB6A5HM9JB0B470	<b>€ 19,050.00</b> € 14,946.72 1CB6A5KM9JB0A072	<b>€ 20,600.00</b> € 16,217.21 1CB6A5NM9JB0A070

\*Dati tecnici in corso d'omologazione



## CITROËN C3 (NON ORDINABILE) – EQUIPAGGIAMENTI DI SERIE

VERSIONI	CONTENUTI DI SERIE	COLORI CARROZZERIA, INTERNI E TETTO	CERCHI	OPZIONI	PNEUMATICI E CERCHI	DATI TECNICI	HOME PAGE
----------	--------------------	-------------------------------------	--------	---------	---------------------	--------------	-----------

### YOU

- > 3 appoggiatesta posteriori
- > Fascia cruscotto nero lucido (ENGT)
- > ABS + ripartitore elettronico di frenata + aiuto alla frenata d'emergenza (Excel)
- > Airbag frontali, laterali e a tendina (Excel)
- > Alzacristalli elettrici anteriori (LTO2/LUO2)
- > ASL Video - Avviso di superamento involontario delle linee di carreggiata (LIO1)
- > Adesivi parabrezza in Bianco
- > Citroën LED diurni (LA10)
- > Climatizzatore manuale (RE01)
- > Copricerchi 15" ARROW (pneumatici 185/65 R15 Ø 620mm) (ZH6Q)
- > Chiusura centralizzata con telecomando (JA11)
- > Coffee Break Alert: rilevatore di stanchezza (E801)
- > Conchiglie specchietti retrovisori in colore bianco (YI42)
- > Computer di bordo (Excel)
- > Citroën Eco LED
- > ESP, AFU, REF
- > Servosterzo
- > Fari posteriori effetto 3D
- > Fari Fendinebbia (PR01)
- > Finitura montante posteriore White (YI42)
- > Fissaggi Isofix sui sedili posteriori
- > Hill Assist
- > Interni in Tessuto Mica Grey (23FR) Armonia Grey
- > Kit di riparazione pneumatici (Excel)
- > Kit vivavoce Bluetooth presa USB
- > Logo specifico "YOU 1" posizionato sotto gli specchietti retrovisori
- > Maniglie porte esterne in tinta carrozzeria (RZ89)
- > Pack Color White (WEYN)
- > Parafanghi e basse di carrozzeria in Nero Opaco (EE32)
- > Presa 12V anteriore
- > Radio MP3 DAB con comandi al volante e 4 altoparlanti Bluetooth®
- > Regolatore e limitatore di velocità (RG03)
- > Riconoscimento dei limiti di velocità e raccomandazioni (E701)
- > Rilevatore bassa pressione pneumatici
- > Sedile posteriore frazionabile 1/3 + 2/3 (AL12)
- > Sedile conducente regolabile in altezza (RH10)
- > Spia cinture non allacciate per conducenti e passeggeri (TGO9)
- > Specchietti esterni elettrici e sbrinati (ZD03)
- > Volante regolabile in altezza/profondità
- > Profili passaruota di colore nero
- > Retrovisori riscaldabili e regolabili elettricamente
- > Volante con decori «satin»





## CITROËN C3 (NON ORDINABILE) – EQUIPAGGIAMENTI DI SERIE

VERSIONI	CONTENUTI DI SERIE	COLORI CARROZZERIA, INTERNI E TETTO	CERCHI	OPZIONI	PNEUMATICI E CERCHI	DATI TECNICI	HOME PAGE
----------	--------------------	-------------------------------------	--------	---------	---------------------	--------------	-----------

### PLUS

#### = YOU +

- Citroën Connect Radio DAB con touch screen 7", bluetooth, mirror screen e 6 altoparlanti. Compatibile con Android Auto™ et Apple CarPlay®. (WLO2)
- Climatizzatore automatico (RE07)
- Copricerchi 3D 16" STEEL & STYLE (pneumatici 205/55 R16V Ø640 mm) (ZH7T)
- Calotte degli specchietti in nero lucido (Y119)
- Pack color Black (WEGT)
- Pack visibilità (NBO8)
  - Accensione automatica dei fari anabbaglianti
  - Illuminazione di accoglienza e di accompagnamento
  - Tergicristallo anteriore automatico



\*immagine indicativa





## CITROËN C3 (NON ORDINABILE) – EQUIPAGGIAMENTI DI SERIE

VERSIONI

CONTENUTI  
DI SERIE

COLORI CARROZZERIA,  
INTERNI E TETTO

CERCHI

OPZIONI

PNEUMATICI E  
CERCHI

DATI  
TECNICI



HOME  
PAGE

### MAX

#### = PLUS +

- Cerchi in lega 16" MATRIX (pneumatici 205/55 R16 V Ø 640 mm) (ZH55)
- Sensori di parcheggio posteriori (UB01)
- Vetri e lunotto posteriori oscurati (VD09)
- Decorazioni esterne nero lucido (DA16)
- Alzacristalli anteriori sequenziali (LTO3/LU03)
- Pomello del cambio in pelle (solo PureTech 110cv, cambio automatico) (UH60)
- Retrovisori esterni ripiegabili elettricamente (ZD04)





# CITROËN C3 (NON ORDINABILE) – COLORI CARROZZERIA, INTERNI E TETTO

VERSIONI	CONTENUTI DI SERIE	COLORI CARROZZERIA, INTERNI E TETTO	CERCHI	OPZIONI	PNEUMATICI E CERCHI	DATI TECNICI	HOME PAGE
----------	--------------------	-------------------------------------	--------	---------	---------------------	--------------	-----------

YOU	
COLORE TETTO	
TINTA CARROZZERIA	OPAL WHITE
JD02	JD05
S	300€

YOU
INTERNI
23FR
S

IVA incl.

**TESSUTO MICA - GREY -**  
 Armonia Grey





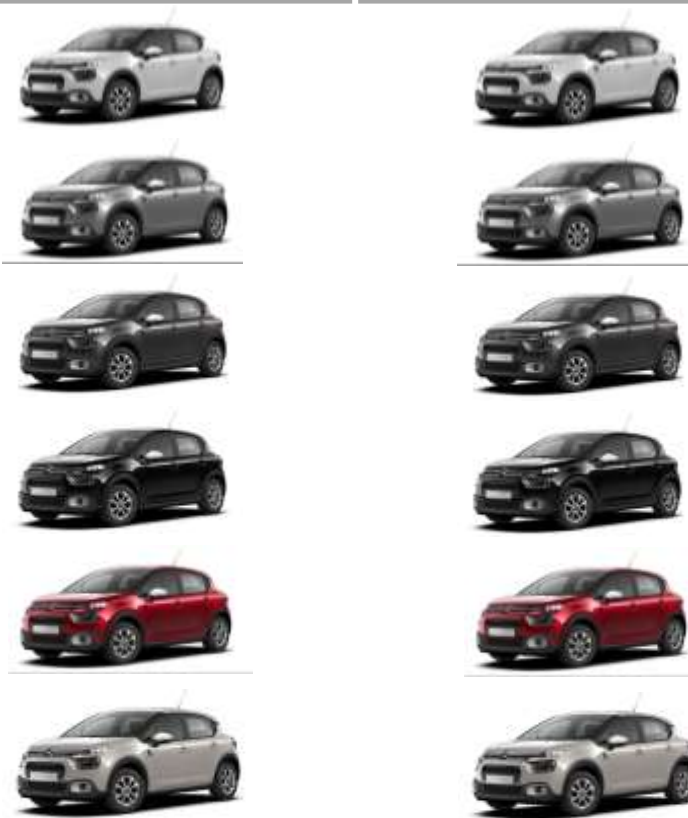

















COLORE CARROZZERIA	POWP	POLAR WHITE Pastello	450€
	M0F4	STEEL GREY Metallizzato	700€
	M0VL	PLATINIUM GREY Metallizzato	700€
	M09V	NIGHT BLACK Metallizzato	700€
	M5VH	ROSSO ELIXIR Laccato	800€
	M0EU	SOFT SAND Metallizzato	0€







# CITROËN C3 (NON ORDINABILE) – COLORI CARROZZERIA, INTERNI E TETTO

VERSIONI	CONTENUTI DI SERIE	COLORI CARROZZERIA, INTERNI E TETTO	CERCHI	OPZIONI	PNEUMATICI E CERCHI	DATI TECNICI	HOME PAGE
		<b>PLUS</b> <b>COLORE TETTO</b>			<b>PLUS</b> <b>INTERNI</b>		
			<b>TINTA CARROZZERIA</b> <b>JD02</b> <b>S</b>	<b>ONYX BLACK*</b> <b>JD20</b> <b>300€</b>	<b>OPAL WHITE**</b> <b>JD05</b> <b>300€</b>	<b>23FR</b> <b>S</b>	<b>VOFC<sup>(1)</sup></b> <b>450€</b>
		IVA incl.					
COLORE CARROZZERIA	P0WP	<b>POLAR WHITE</b> Pastello	<b>450€</b>				
	M0F4	<b>STEEL GREY</b> Metallizzato	<b>700€</b>				<b>TESSUTO MICA</b> <b>- GREY -</b> Armonia Grey
	M0VL	<b>PLATINIUM GREY</b> Metallizzato	<b>700€</b>				
	M09V	<b>NIGHT BLACK</b> Metallizzato	<b>700€</b>				<b>TESSUTO BRUMEO</b> <b>- TEP ISABELLA -</b> Armonia Techwood
	M5VH	<b>ROSSO ELIXIR</b> Laccato	<b>800€</b>				
	M0EU	<b>SOFT SAND</b> Metallizzato	<b>0€</b>				 
						 	























\* Finitura montante posteriore Opal White. Conchiglie retrovisori Onyx Black    \*\* Finiture in tinta tetto per: conchiglie retrovisori. Disponibile solo con tinta carrozzeria Night Black.

(1) Comprende decori sulla plancia, Volante in pelle bi-colore con decori nero brillante / «satin», leva del freno a mano in pelle, appoggiatesta, tappetini anteriori e posteriori, pomello del cambio in pelle



# CITROËN C3 (NON ORDINABILE) – COLORI CARROZZERIA, INTERNI E TETTO

VERSIONI	CONTENUTI DI SERIE	COLORI CARROZZERIA, INTERNI E TETTO	CERCHI	OPZIONI	PNEUMATICI E CERCHI	DATI TECNICI	HOME PAGE
		<b>MAX</b>			<b>MAX</b>		
		COLORE TETTO			INTERNI		
		TINTA CARROZZERIA	ONYX BLACK*	OPAL WHITE**	23FR	VOFC <sup>(1)</sup>	
		JD02	JD20	JD05	S	450€	
		IVA incl.	S	0€	0€		
COLORE CARROZZERIA	P0WP	<b>POLAR WHITE</b> Pastello	<b>450€</b>				
	M0F4	<b>STEEL GREY</b> Metallizzato	<b>700€</b>				<b>TESSUTO MICA</b> - GREY - Armonia Grey
	M0VL	<b>PLATINIUM GREY</b> Metallizzato	<b>700€</b>				
	M09V	<b>NIGHT BLACK</b> Metallizzato	<b>700€</b>				<b>TESSUTO BRUMEO</b> - TEP ISABELLA - Armonia Techwood  
	M5VH	<b>ROSSO ELIXIR</b> Laccato	<b>800€</b>				
	M0EU	<b>SOFT SAND</b> Metallizzato	<b>0€</b>				 

\* Finitura montante posteriore Opal White. Conchiglie retrovisori Onyx Black \*\* Finiture in tinta tetto per: conchiglie retrovisori. Disponibile solo con tinta carrozzeria Night Black.

(1) Comprende decori sulla plancia, Bracciolo lato guidatore, Alzacristalli anteriori e posteriori elettrici sequenziali, Volante in pelle con decori nero brillante /«satin», Finitura pannelli porte in tessuto con cinghie «valigeria» e Profilo aeratori e quadro strumenti cromato, Volante in pelle bicolor con decori nero brillante /«satin», Leva del freno a mano in pelle, appoggiagomito, Tappetini anteriori e posteriori, Pomello del cambio in pelle



# CITROËN C3 (NON ORDINABILE) – CERCHI

VERSIONI	CONTENUTI DI SERIE	COLORI CARROZZERIA, INTERNI E TETTO	CERCHI	OPZIONI	PNEUMATICI E CERCHI	DATI TECNICI	 HOME PAGE
----------	--------------------	-------------------------------------	--------	---------	---------------------	--------------	---

			IVA escl.	IVA incl.	YOU	PLUS	MAX	Note
ZH6Q	COPRICERCHI 15" ARROW		0€	S	●	-	-	Pneumatici 185/65 R15 Ø 620mm.
ZH7T	COPRICERCHI 16" STEEL & STYLE		0€	S	-	●	-	Pneumatici 205/55 R16 Ø 640mm.
ZH55	CERCHI IN LEGA 16" MATRIX		0€	S	-	-	●	Pneumatici 205/55 R16 Ø 640 mm.
RS19	PREDISPOSIZIONE AL RUOTINO DI SCORTA		16,39€	20€	○	○	○	Necessario ordinare l'opzionale per permettere l'installazione del kit ruotino di scorta, il quale è ordinabile tramite Post Vendita. Esclude kit di riparazione pneumatici



## CITROËN C3 (NON ORDINABILE) – OPZIONI

VERSIONI	CONTENUTI DI SERIE	COLORI CARROZZERIA, INTERNI E TETTO	CERCHI	OPZIONI			PNEUMATICI E CERCHI	DATI TECNICI	HOME PAGE
				YOU	PLUS	MAX			
		IVA escl.	IVA incl.					Note	
WEGS	ELIMINAZIONE AIRBUMP	0€	<b>0€</b>	-	-	○			
WEGT	PACK COLOR BLACK (Comprende gli Airbump)	40,98 €	<b>50 €</b>	-	○	●	Comprende Dettaglio Airbump bianco e Profilo fari fendinebbia nero		
J6ZT	PACK CITY NAV	655,73€	<b>800€</b>	-	○	-	<ul style="list-style-type: none"> <li>› Sensori di parcheggio posteriori (UB01)</li> <li>› Retrovisori ripiegabili elettricamente (ZD04)</li> <li>› Citroën Connect NAV DAB con touchscreen 7", sistema di navigazione con mappe Europa Citroën, bluetooth (WL2K)</li> <li>› Airbump</li> </ul>		
UB01	SENSORI DI PARCHEGGIO POSTERIORI	204,92€	<b>250€</b>	○	-	●			
J43Q	PACK TECHNO NAV	819,67€	<b>1.000€</b>	-	-	○	<ul style="list-style-type: none"> <li>› Citroën Connect NAV DAB con touchscreen 7", sistema di navigazione con mappe Europa Citroën, bluetooth (WL2K)</li> <li>› Telecamera di retromarcia e sensori posteriori (UB09)</li> <li>› My Citroën Assist: Citroën Connect Box (YR07)</li> <li>› Pacchetto sicurezza 2 (include Active Safety Brake, avviso di attenzione del conducente, avviso di rischio di collisione, commutazione automatica degli abbaglianti e specchietto retrovisore interno elettrocromico)</li> <li>› Keyless Entry &amp; Start YD04</li> </ul>		



## CITROËN C3 (NON ORDINABILE) – OPZIONI

VERSIONI	CONTENUTI DI SERIE	COLORI CARROZZERIA, INTERNI E TETTO	CERCHI	OPZIONI	PNEUMATICI E CERCHI	DATI TECNICI	HOME PAGE
----------	--------------------	-------------------------------------	--------	---------	---------------------	--------------	-----------

		IVA escl.	IVA incl.	YOU	PLUS	MAX		Note
D3CO	STICKERS RED	94.43€	<b>120€</b>	-	○	○		
D3CP	STICKERS EMERAUDE	94.43€	<b>120€</b>	-	○	○		
D3CQ	STICKERS TECHWOOD	94.43€	<b>120€</b>	-	○	○		

## KIT TRASFORMAZIONE AUTOCARRO

Vedi inforete n. 119318	TRASFORMAZIONE AUTOCARRO by Focaccia Group (Omologazione N1/Autocarro 4 posti)	1100€	<b>1342€</b>	○	○	○	
-------------------------	--	-------	--------------	---	---	---	--





# CITROËN C3 (NON ORDINABILE) – PNEUMATICI E CERCHI

VERSIONI	CONTENUTI DI SERIE	COLORI CARROZZERIA, INTERNI E TETTO	CERCHI	OPZIONI	PNEUMATICI E CERCHI	DATI TECNICI	HOME PAGE
----------	--------------------	-------------------------------------	--------	---------	---------------------	--------------	-----------

BENZINA													DIESEL		
PureTech 83 S&S				PureTech 83 S&S NEOPATENTATI				PureTech 110 S&S			PureTech 110 S&S EAT6		BlueHDi 100 S&S		
TIPO VARIANTE VERSIONE (TVV)															
SXHMRV						SXHNPZ				SXHNPY		SXYHTU			
/BAXS	/AMXS		/BAXSM	/AMXS	/AMXSM	/AMXS		/AMXS		/BAXS	/AMXS				
●	-	-	●	-	-	-	-	-	-	●	-	-			
	YOU	PLUS	MAX	YOU	PLUS	MAX	PLUS	MAX	MAX	YOU	PLUS	MAX			
-	●	-	-	●	-	●	-	-	-	-	●	-			
YOU	PLUS	MAX	YOU	PLUS	MAX	PLUS	MAX	MAX	MAX	YOU	PLUS	MAX			
-	-	●	-	-	-	-	●	●	-	-	-	●			
YOU	PLUS	MAX	YOU	PLUS	MAX	PLUS	MAX	MAX	MAX	YOU	PLUS	MAX			

	DIAMETRO	CODICE	NOME	IMMAGINE	MISURA PNEUMATICI
COPRICERCHI	15"	ZH6Q	ARROW		185/65 R15
	16"	ZH7T	3D		205/55 R16
CERCHI IN LEGA	16"	ZH55	MATRIX		205/55 R16



# CITROËN C3 (NON ORDINABILE) – DIMENSIONI E DATI TECNICI

VERSIONI	CONTENUTI DI SERIE	COLORI CARROZZERIA, INTERNI E TETTO	CERCHI	OPZIONI	PNEUMATICI E CERCHI	DATI TECNICI	HOME PAGE
----------	--------------------	-------------------------------------	--------	---------	---------------------	--------------	-----------

	BENZINA					DIESEL				
	PureTech 83 S&S	PureTech 83 S&S NEO			PureTech 110 S&S	PureTech 110 S&S EAT6	BlueHDi 100 S&S			
<b>MOTORE</b>										
Normativa antinquinamento	Euro 6.2D ISC-FCM				Euro 6.2D ISC-FCM					
Tipo	Benzina Iniezione elettronica				Turbo Diesel Common Rail					
Stop& Start	Stop&Start			Stop&Start	Stop&Start	Stop&Start				
Cavalli fiscali - cv	14			14	14	16				
N° di cilindri - n° di valvole	3 - 12			3 - 12	3 - 12	4 - 16				
Cilindrata - cm <sup>3</sup>	1199			1199	1199	1499				
Alésaggio corsa - mm	75 x 90,5			75 x 90,5	75 x 90,5	75 x 84,8				
Potenza CEE - kW (cv) a giri/mn	61 (83) a 5.750			81 (110) a 5.500	81 (110) a 5.500	75 (102) a 3.750				
Coppia CEE - Nm a giri/mn	110 a 3.000			230 a 1.750	230 a 1.750	250 a 1.750				
<b>CAMBIO</b>	Manuale a 5 rapporti				Manuale a 6 rapporti	Automatico EAT6	Manuale a 6 rapporti			
<b>STERZO</b>										
Diametro di sterzata tra marciapiedi - m	10,9									
<b>FRENI</b>										
Anteriori	A disco ventilati 266x22 mm									
Posteriori	A tamburo			A disco 249x9 mm			A disco 249x9 mm			
<b>SOSPENSIONI</b>										
Anteriori	Ruote indipendenti, assale pseudo Mac Pherson con bracci inferiori triangolati, molle elicoidali, ammortizzatori idraulici telescopici e barre antirollio									
Posteriori	Ruote indipendenti, traversa deformabile con barra stabilizzatrice									
<b>DIMENSIONI/VOLUMI</b>										
Lunghezza - mm	3996									
Larghezza/larghezza con specchietti - mm.	1749/2007									
Altezza - mm.	1474									
Passo - mm.	2539									
Numero Posti	5									
Volume del bagagliaio - dm <sup>3</sup>	300									
<b>PNEUMATICI</b>										
	185/65 R15 86 T 205/55 R16 86 H	205/55 R16 86 H	185/65 R15 86 T	205/55 R16 86 H	205/55 R16 86 H	195/65 R15 86 H 205/55 R16 86 H 205/50 R17 86 V	195/65 R15 86 H 205/55 R16 86 H 205/50 R17 86 V	185/65 R15 86 T	205/55 R16 86 H 205/50 R17 86 V	
<b>MASSE</b>										
Tara con conducente compreso	1055	1055	1125	1055	1128	1165	1165	1161	1165	
Rapporto potenza /tara - kW/t	57,82	57,82	54,22	57,82	54,08	69,53	69,53	64,60	64,38	
Massa complessiva a pieno carico	1500	1540	1500	1540	1540	1570	1610	1605	1645	
Peso massimo rimorchiabile - Kg.con freno	450	450	450	450	450	600	450	600	600	
<b>PRESTAZIONI</b>										
Velocità massima km/h	166	166	166	166	166	198	193	188	188	
<b>CONSUMI/EMISSIONI WLTP</b>										
Comb. Low - l/100 km	5,207	5,207	5,207	5,248	5,248	5,166	5,632	4,003	4,003	
Comb. High - l/100 km	5,827	5,827	5,827	5,697	5,697	5,605	6,340	4,777	4,777	
CO <sub>2</sub> Comb. Low - g/km	117,69	118,12	117,69	118,12	118,12	116,40	127,05	104,89	104,89	
CO <sub>2</sub> Comb. High - g/km	131,78	128,16	131,78	128,16	128,16	126,23	142,94	125,24	125,24	

I dati relativi ai consumi di carburante e alle emissioni di CO<sub>2</sub> riportati in tabella si riferiscono ai valori omologati secondo la regolamentazione Europea applicabile a tutti i costruttori e a tutti i veicoli venduti in Europa. Tali valori possono non essere rappresentativi delle emissioni di CO<sub>2</sub> e dei consumi effettivi, i quali dipendono da molteplici fattori relativi, a titolo esemplificativo e non esaustivo, allo stile di guida del conducente, alle condizioni atmosferiche e stradali, allo stato, alle dotazioni e al carico del veicolo.



## CITROËN C3 (NON ORDINABILE) – DIMENSIONI E DATI TECNICI

VERSIONI	CONTENUTI DI SERIE	COLORI CARROZZERIA, INTERNI E TETTO	CERCHI	OPZIONI	PNEUMATICI E CERCHI	DATI TECNICI	HOME PAGE
----------	--------------------	-------------------------------------	--------	---------	---------------------	--------------	-----------

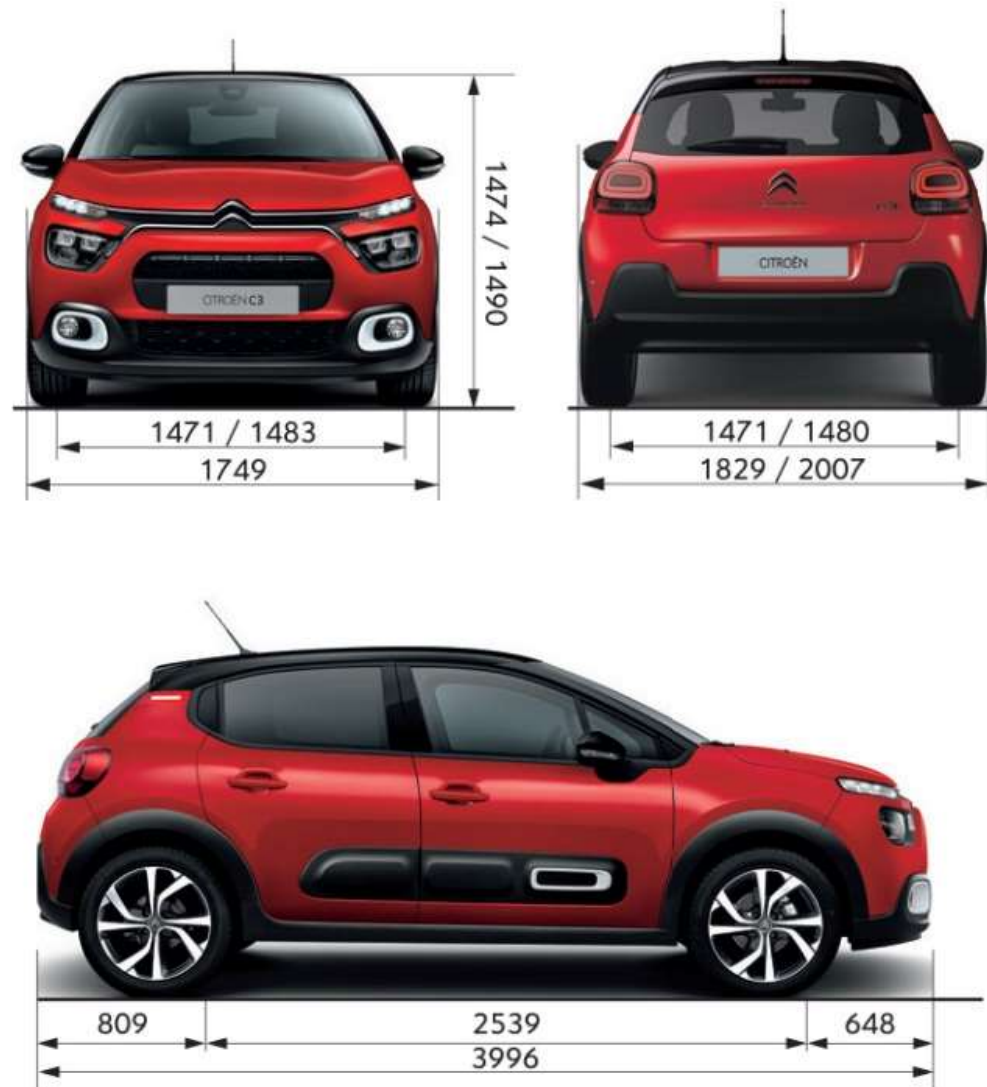

# SUV CITROËN C3 AIRCROSS – SOLO IN STOCK



CITROËN  
ITALIANI DA 100 ANNI



for everyone, **LIKE NO ONE**

Cliccare sul simbolo "Home" per tornare alla pagina iniziale







# SUV CITROËN C3 AIRCROSS (NON ORDINABILE) – PREZZI

VERSIONI	CONTENUTI DI SERIE	AMBIENTI INTERNI	TINTE CARROZZERIA	PACK COLOR	CERCHI	OPZIONI	PNEUMATICI	DATI TECNICI	HOME PAGE
----------	--------------------	------------------	-------------------	------------	--------	---------	------------	--------------	-----------

MESSA SU STRADA: € 815

BENZINA	PURETECH	Normativa	CV	CO <sup>2</sup> (g/km)	
			Fiscali	kW	WLTP
PureTech 110 S&S		<b>Euro 6.4</b>	14	81	117,36 - 147.01*

PureTech 130 S&S EAT6		<b>Euro 6.4</b>	14	96	127.05 - 151.05*
-----------------------	--	-----------------	----	----	------------------

DIESEL	BLUE HDI	Normativa	CV	CO <sup>2</sup> (g/km)	
			Fiscali	kW	WLTP
BlueHDi 110 S&S		<b>Euro 6.4</b>	16	81	110,18 - 131,71*

YOU	PLUS	MAX
<b>€ 23,750.00</b> € 18,799.18 1CW8AFKL5KB0B472	<b>€ 25,250.00</b> € 20,028.69 1CW8AFNL5KB0A072	<b>€ 27,550.00</b> € 21,913.93 1CW8AFRL5KB0A072
	<b>€ 27,000.00</b> € 21,463.11 1CW8AFNM6QB0A072	<b>€ 29,300.00</b> € 23,348.36 1CW8AFRM6QB0A072
<b>€ 24,750.00</b> € 19,618.85 1CW8AFKQ6KB0B472	<b>€ 26,250.00</b> € 20,848.36 1CW8AFNQ6KB0A072	





## SUV CITROËN C3 AIRCROSS (NON ORDINABILE) – EQUIPAGGIAMENTI DI SERIE

VERSIONI	CONTENUTI DI SERIE	AMBIENTI INTERNI	TINTE CARROZZERIA	PACK COLOR	CERCHI	OPZIONI	PNEUMATICI	DATI TECNICI	HOME PAGE
----------	--------------------	------------------	-------------------	------------	--------	---------	------------	--------------	-----------

### YOU

- › 3 appoggiatesta posteriori
- › ABS +AFU+REF ESP + ripartitore elettr. di frenata + aiuto frenata emergenza + controllo della stabilità (AF01/UFO1)
- › Hill Assist (QX01)
- › Sensori di parcheggio posteriore (WY22)
- › Accensione automatica dei fari (YQ01)
- › Airbag frontali, laterali e a tendina (SH02/NN01/NFO4)
- › Alzacristalli anteriori e posteriori elettrici e sequenziali (LE05/LT03/LU03)
- › Awiso superamento involontario linee di carreggiata (LI01)
- › Chiusura centralizzata con telecomando (JA11)
- › Citroën Connected Radio DAB con comandi al volante e 6 altoparlanti Bluetooth®, presa USB e mirror screen (compatibile con Android Auto™ e Apple CarPlay®)
- › Citroën LED diurni (FE10)
- › Climatizzatore manuale (RE01)
- › Coffee Break Alert: rilevatore di stanchezza (E801)
- › Computer di bordo LCD
- › Conchiglie dei retrovisori nero lucido (EE00)
- › Copricerchi 16" 3D STEEL & DESIGN (205/60 R16 H Ø 652 mm) (ZH8L)
- › Interni in tessuto grigio Mica (4YFT)
- › Kit di riparazione pneumatici (LVO2)
- › Protezioni anteriori e posteriori grigie antracite (UX45)
- › Presa 12V anteriore (ES03)
- › Plancia Solid Grey
- › Proiettori a LED (LA10)
- › Regolatore e limitatore di velocità (RG03)
- › Retrovisori riscaldabili, regolabili e ripiegabili elettricamente (HU13)
- › Riconoscimento dei segnali stradali
- › Rilevatore bassa pressione pneumatici (UE05)
- › Sedile posteriore frazionabile 1/3 + 2/3 (AL04)
- › Sedile conducente regolabile in altezza (EH10)
- › Servosterzo (DD02)
- › Spia cinture non allacciate per conducenti e passeggeri (TG09)
- › Volante regolabile in altezza/profondità
- › Freno a mano con inserto cromato (ERP3)
- › Pack color black:
  - Guscio degli specchietti esterni neri (YI45)
  - Cornici dei proiettori neri
- › Protezioni anteriori e posteriori grigie antracite (UX45)
- › Vetri e lunotto posteriori oscurati (VD09)
- › Volante in pelle scamosciata (VH37/HG06)
- › Maniglie porte esterne colore carrozzeria (RZ89)



In foto: immagini esemplificative di SUV C3 Aircross You con tinta opzionale Khaky Grey (MOEM)





## SUV CITROËN C3 AIRCROSS (NON ORDINABILE) – EQUIPAGGIAMENTI DI SERIE

VERSIONI	CONTENUTI DI SERIE	AMBIENTI INTERNI	TINTE CARROZZERIA	PACK COLOR	CERCHI	OPZIONI	PNEUMATICI	DATI TECNICI	HOME PAGE
----------	--------------------	------------------	-------------------	------------	--------	---------	------------	--------------	-----------

### PLUS

#### = YOU +

- > Decorazioni esterne nero lucido (DA16)
- > Cerchi in lega da 16" X CROSS Diamantati (ZH87)

#### Pack Auto:

- > Climatizzatore automatico (RE07)
- > Tergicristallo anteriore automatico (NB08)
- > Pack Color Shiny Black:
  - Guscio degli specchietti esterni nero lucido(YI45)
  - Cornici dei proiettori nero onice lucido(PW07)
- > Piano del bagagliaio ripiegabile (SP16)



In foto: immagini esemplificative di SUV C3 Aircross Plus con tinta opzionale Khaky Grey (M0EM)



(1) Cornici dei proiettori bianche se Color Pack optional su finitura PLUS



## SUV CITROËN C3 AIRCROSS (NON ORDINABILE) – EQUIPAGGIAMENTI DI SERIE

VERSIONI	CONTENUTI DI SERIE	AMBIENTI INTERNI	TINTE CARROZZERIA	PACK COLOR	CERCHI	OPZIONI	PNEUMATICI	DATI TECNICI	HOME PAGE
----------	--------------------	------------------	-------------------	------------	--------	---------	------------	--------------	-----------

MAX

= PLUS +

- > Keyless Access & Start (YD01)
- > Active Safety Brake (ZV32)
- > Avviso rischio di collisione (ZV32)
- > Sedile posteriore frazionabile 2/3 + 1/3 (AL33)
- > My Citroën Assist : Citroën connect box (Include i servizi Connect ONE per un periodo di 10 anni) (YR07)
- > Cerchi in lega da 17" ORIGAMI Diamantati (215/50 R17 H Ø 648 mm) (ZH8U)
- > My Citroën Drive: navigazione su tablet touchscreen da 9" (Include sistema di navigazione TomTom, riconoscimento vocale e servizi Connect PLUS) (WL2K)
- > Pack City Camera: Telecamera di retromarcia con Top Rear Vision e sensori di parcheggio posteriori (QK02)
- > Presa da 12V dietro la console centrale (ES04)
- > Proiettori fendinebbia LED con illuminazione statica di incrocio (WF28)
- > Retrovisore interno fotocromatico (RL05)
- > Tetto bicolore nero Perla Nera (JD20)
- > Vetri e lunotto posteriore oscurati - Cromatura nei vetri (VD10)



In foto: immagini esemplificative di SUV C3 Aircross MAX con tinta opzionale Khaky Grey (MOEM)



In foto: Interni di serie Tessuto Mica Grey



# SUV CITROËN C3 AIRCROSS (NON ORDINABILE) – AMBIENTI INTERNI

VERSIONI	CONTENUTI DI SERIE	AMBIENTI INTERNI	TINTE CARROZZERIA	PACK COLOR	CERCHI	OPZIONI	PNEUMATICI	DATI TECNICI	HOME PAGE		
<b>AMBIENTI INTERNI</b>									<b>YOU</b>	<b>PLUS</b>	<b>MAX</b>
<b>INTERNI</b>	<b>4YFT</b>	<b>TESSUTO - MICA GREY -</b>  Armonia Grey					S	S	S		
	<b>1QFX</b>	 <b>TEP / TESSUTO - METROPOLITAN GREY -</b>  Armonia Metropolitan Graphite (1) (2)					-	600€	600€		

(1) Comprende: **Sedile Passeggero Anteriore Ripiegabile a Tavolino; Bracciolo Anteriore;** Decorì Chrome Satin sul profilo aeratori e sul volante in pelle nera  
 (2) Sedili in misto TEP Black Mistral / Tessuto Brasilia Grey; Inserti in TEP grigi sulla plancia, portiere e sulle tasche posteriori dei sedili; Decorì console centrale nero lucido



# SUV CITROËN C3 AIRCROSS (NON ORDINABILE) – COLORI CARROZZERIA E TINTE TETTO

VERSIONI	CONTENUTI DI SERIE	AMBIENTI INTERNI	TINTE CARROZZERIA	PACK COLOR	CERCHI	OPZIONI	PNEUMATICI	DATI TECNICI	HOME PAGE
----------	--------------------	------------------	-------------------	------------	--------	---------	------------	--------------	-----------

COLORE TETTO			
YOU	PLUS / MAX	YOU	PLUS / MAX
TINTA CARROZZERIA		PEARL BLACK	PEARL BLACK
JD02***		JD20*	JD20*
S / S / 0€		300€	300€ / S

IVA incl.

COLORE CARROZZERIA	P0WP	POLAR WHITE Pastello	450€
	M09V	PEARL BLACK Metallizzato	700€
	M0F4	STEEL GREY Metallizzato	700€
	M0PQ	PEPPER RED Metallizzato	700€
	M0AV	VOLTAIC BLUE Metallizzato	S



\* L'opzione JD20 è incompatibile con la tinta Pearl Black **M09V** \*\* L'opzione JD05 è incompatibile con le tinte Polar White **P0PW** e Pepper Red **P0PQ**

\*\*\* Su MAX digitarle **JD02** per avere il colore del tetto come la tinta carrozzeria; non compatibile con la tinta Pearl Black **M09V** \*\*\*\* **POEM** non disponibile su YOU





## SUV CITROËN C3 AIRCROSS (NON ORDINABILE) – PACK COLOR

VERSIONI	CONTENUTI DI SERIE	AMBIENTI INTERNI	TINTE CARROZZERIA	PACK COLOR	CERCHI	OPZIONI	PNEUMATICI	DATI TECNICI	HOME PAGE
						YOU	PLUS	MAX	
				IVA escl.	IVA incl.				Note
Y145				s	s	●	●	●	<ul style="list-style-type: none"> <li>&gt; Barre al tetto Black (solo su PLUS e MAX)</li> <li>&gt; Calotte dei retrovisori Black</li> <li>&gt; Inserto Black nella griglia anteriore</li> <li>&gt; Decorazione in terza luce effetto CHROME GLASS (solo su MAX)</li> </ul> 



# SUV CITROËN C3 AIRCROSS (NON ORDINABILE) – CERCHI

VERSIONI	CONTENUTI DI SERIE	AMBIENTI INTERNI	TINTE CARROZZERIA	PACK COLOR	CERCHI			OPZIONI	PNEUMATICI	DATI TECNICI	HOME PAGE
					YOU	PLUS	MAX				
					IVA escl.	IVA incl.					Note
ZH8L	COPRICERCHI 16" 3D		S	S			●	-	-		Pneumatici 205/60 R16 H Ø 652 mm Non Catenabile
ZH8T	CERCHI IN LEGA 16" X CROSS DIAMOND CUT		S	S			-	●	-		Pneumatici 205/60 R16 H Ø 652 mm Non Catenabile
ZH8U	CERCHI IN LEGA 17" ORIGAMI		S	S			-	-	●		Pneumatici 215/50 R17 H Ø 648 mm Non Catenabile



## SUV CITROËN C3 AIRCROSS (NON ORDINABILE) – OPZIONI

VERSIONI	CONTENUTI DI SERIE	AMBIENTI INTERNI	TINTE CARROZZERIA	PACK COLOR	CERCHI	OPZIONI	PNEUMATICI	DATI TECNICI	HOME PAGE
						YOU	PLUS	MAX	
			IVA escl.	IVA incl.					Note
RS19	PREDISPOSIZIONE RUOTINO DI SCORTA		16,39€	<b>20€</b>		<input type="radio"/>	<input type="radio"/>	<input type="radio"/>	Necessario ordinare l'opzionale per permettere l'istallazione del kit ruotino di scorta, il quale è ordinabile tramite Post Vendita.  Selezionando questo opzionale viene rimosso il "Kit di riparazione pneumatici" (LVO2)
TC07	TETTO IN VETRO PANORAMICO APRIBILE		696,72€	<b>850€</b>		-	-	<input type="radio"/>	› Comprende tendina parasole elettrica
WL2K	CITROËN CONNECT NAV DAB		532,79 €	<b>650 €</b>		<input type="radio"/>	-	<input checked="" type="radio"/>	Include sistema di navigazione tomtom, riconoscimento vocale e servizi connect PLUS
ZV32	ACTIVE SAFETY BRAKE		S€	<b>S€</b>		-	-	<input checked="" type="radio"/>	› Active Safety Brake (su MAX) › Allerta Rischio Collisione (su MAX)  Non compatibile con ZV33 <b>perché incluso</b>
ZV33	PACK SAFETY		655,73€	<b>800€</b>		-	<input type="radio"/>	-	› Commutazione automatica dei fari › Driver Attention Alert › CITROËN CONNECT NAV DAB; WL2K (su PLUS) › Active Safety Brake (su MAX) › Allerta Rischio Collisione (su MAX)
			163,93€	<b>200€</b>		-	-	<input type="radio"/>	

## CITROËN SUV C3 AIRCROSS – KIT TRASFORMAZIONE AUTOCARRO

<b>Vedi inforete n. 119318</b>	TRASFORMAZIONE AUTOCARRO by Focaccia Group (Omologazione N1/Autocarro 5 posti)	1100€	<b>1342€</b>	<input type="radio"/>	<input type="radio"/>	<input type="radio"/>	Disponibile su tutte le motorizzazioni
--------------------------------	--	-------	--------------	-----------------------	-----------------------	-----------------------	--



# SUV CITROËN C3 AIRCROSS (NON ORDINABILE) – PNEUMATICI E CERCHI

VERSIONI	CONTENUTI DI SERIE	AMBIENTI INTERNI	TINTE CARROZZERIA	PACK COLOR	CERCHI	OPZIONI	PNEUMATICI	DATI TECNICI	HOME PAGE
----------	--------------------	------------------	-------------------	------------	--------	---------	------------	--------------	-----------

					BENZINA				DIESEL				
					PureTech 110 S&S		PureTech 130 S&S EAT6		BlueHDi 110 S&S				
					TIPO VARIANTE VERSIONE (TVV)								
					2RHNPM			2RHNS1			2CYHSM		
					- R1F500			- R1F500			-R2F400		
DIAMETRO	CODICE	NOME	IMMAGINE	MISURA PNEUMATICI	YOU	PLUS	MAX	PLUS	MAX	YOU	PLUS	MAX	
16"	ZH8L	3D		205/60 R16 H Ø 652 mm	●	-	-	-	-	●	-	-	
CERCHI LEGGA	16"	X CROSS DIAMANTATI		205/60 R16 H Ø 652 mm	-	●	-	●	-	-	●	-	
	17"	ORIGAMI DIAMANTATI		215/50 R17 H Ø 648 mm	-	-	●	-	●	-	-	●	

\* A condizione che: sia presente la Predisposizione ruotino (RS19) + Panca post. Scorrevole su Shine ; sia presente TC07 o RS19 su Shine Pack



# SUV CITROËN C3 AIRCROSS (NON ORDINABILE) – DATI TECNICI

VERSIONI	CONTENUTI DI SERIE	AMBIENTI INTERNI	TINTE CARROZZERIA	PACK COLOR	CERCHI	OPZIONI	PNEUMATICI	DATI TECNICI	HOME PAGE
----------	--------------------	------------------	-------------------	------------	--------	---------	------------	--------------	-----------

	BENZINA		DIESEL
	PureTech 110 S&S	PureTech 130 S&S EAT6	BlueHDi 110 S&S
<b>MOTORE</b>			
Normativa antinquinamento	Euro 6.2D-ISC-FCM		Euro 6.2D-ISC-FCM
Tipo	Benzina Iniezione elettronica		Turbo Diesel Common Rail
Stop& Start	Stop&Start		Stop&Start
Cavalli fiscali - cv	14	14	16
N° di cilindri - n° di valvole	3 - 12	3 - 12	4 - 16
Cilindrata - cm <sup>3</sup>	1199	1199	1499
Alesaggio corsa - mm	75 x 90,5	75 x 90,5	75 x 84,8
Potenza CEE - kW (cv) a giri/mn	81 (110) a 5500	96 (131) a 5500	81 (110) a 3750
Coppia CEE - Nm a giri/mn	230 a 1750	230 a 1750	250 a 1750
<b>CAMBIO</b>			
	Manuale a 6 rapporti	Automatico EAT6	Manuale a 6 rapporti
<b>STERZO</b>			
Diametro di sterzata tra marciapiedi - m	10,8		
<b>FRENI</b>			
Anteriori	A disco ventilati		
Posteriori	A disco		
<b>SOSPENSIONI</b>			
Anteriori	Ruote indipendenti, assale pseudo Mac Pherson con bracci inferiori triangolati, molle elicoidali, ammortizzatori idraulici telescopici e barre antirollio		
Posteriori	Ruote indipendenti, traversa deformabile con barra stabilizzatrice		
<b>DIMENSIONI/VOLUMI</b>			
Lunghezza - mm	4160		
Larghezza/larghezza con specchietti - mm.	1824/1976		
Altezza/Altezza con barre - mm.	1597/1637		
Passo - mm.	2604		
Numero Posti	5		
Volume del baqaagliaio - dm3	410 - 520		
<b>PNEUMATICI</b>			
	195/65 R15 83 T	195/60 R16 84 H	195/65 R15 84 H
	195/60 R16 83 T	205/60 R16 84 H	195/60 R16 84 H
	205/60 R16 83 T	215/50 R17 84 H	205/60 R16 84 H
	215/50 R17 83 T		215/50 R17 84 H
<b>MASSE</b>			
Tara con conducente compreso - Kg	1254	1280	1280
Rapporto potenza /tara - kW/t	64,59	75,00	63,28
Massa complessiva a pieno carico - Kg.	1795	1835	1835
Massa complessiva con treno (MTRA) - Kg.	2620	2675	2675
Peso massimo rimorchiabile - Kg.con treno	840	840	840
<b>PRESTAZIONI</b>			
Velocità massima km/h	183	195	184
<b>CONSUMI/EMISSIONI - WLTP*</b>			
Comb. Low - l/100 km	5,190	5,647	4,204
Comb. High - l/100 km	6,495	6,696	5,023
CO <sub>2</sub> Comb. Low - g/ km	117,36	127,50	110,18
CO <sub>2</sub> Comb. High - g/ km	147,01	151,05	131,71

\*\* Se presente l'opzione TC07 e RS19 il peso massimo rimorchiabile è di 0 Kg

I dati relativi ai consumi di carburante e alle emissioni di CO<sub>2</sub> riportati in tabella si riferiscono ai valori omologati secondo la regolamentazione Europea applicabile a tutti i costruttori e a tutti i veicoli venduti in Europa. Tali valori possono non essere rappresentativi delle emissioni di CO<sub>2</sub> e dei consumi effettivi, i quali dipendono da molteplici fattori relativi, a titolo esemplificativo e non esaustivo, allo stile di guida del conducente, alle condizioni atmosferiche e stradali, allo stato, alle dotazioni e al carico del veicolo.



## SUV CITROËN C3 AIRCROSS (NON ORDINABILE) – DIMENSIONI

VERSIONI	CONTENUTI DI SERIE	AMBIENTI INTERNI	TINTE CARROZZERIA	PACK COLOR	CERCHI	OPZIONI	PNEUMATICI	DATI TECNICI	HOME PAGE
----------	--------------------	------------------	-------------------	------------	--------	---------	------------	--------------	-----------



\*\* Con i retrovisori aperti/chiusi



\* Senza / Con barre al tetto



# CITROËN C4



CITROËN  
ITALIANI DA 100 ANNI



for everyone, **LIKE NO ONE**

Cliccare sul simbolo "Home" per tornare alla pagina iniziale

Immagini esemplificative di Nuova Citroën C4 con tinta Orange Pulse







# CITROËN C4 – PREZZI

VERSIONI	CONTENUTI DI SERIE	AMBIENTI INTERNI	TINTE CARROZZERIA	PACK COLOR	CERCHI	OPZIONI	PNEUMATICI	DATI TECNICI	HOME PAGE
----------	--------------------	------------------	-------------------	------------	--------	---------	------------	--------------	-----------

MESSA SU STRADA: € 815

							YOU	PLUS	BUSINESS	MAX
<b>BENZINA</b>		Normativa	CV Fiscali	kW	Neo patentati	CO <sub>2</sub> g/km WLTP LOW - HIGH				
PureTech 100 S&S	<b>Euro 6.4</b>	14	75	116,79 - 135,81*	chiavi in mano IVA esclusa LCDV	<b>€ 24.950,00</b> € 19.782,79 1CLEA5HL6KB0A042				
PureTech 130 S&S	<b>Euro 6.4</b>	14	96	116,58 - 134,81*	chiavi in mano IVA esclusa LCDV	<b>€ 25.950,00</b> € 20.602,46 1CLEA5HM6KB0A042	<b>€ 27.050,00</b> € 21.504,10 1CLEA5KM6KB0A042		<b>€ 29.000,00</b> € 23.102,46 1CLEA5NM6KB0A042	
PureTech 130 S&S EAT8	<b>Euro 6.4</b>	14	96	126 - 142,02*	chiavi in mano IVA esclusa LCDV		<b>€ 29.050,00</b> € 23.143,44 1CLEA5KM61B0A042		<b>€ 31.000,00</b> € 24.741,80 1CLEA5NM61B0A042	
HYBRID 100 e-DCS6	<b>Euro 6.4</b>	14	74	102,45 - 124,69*	chiavi in mano IVA esclusa LCDV	<b>€ 27.650,00</b> € 21.995,90 1CLEA5HJGWB0A042				
HYBRID 136 e-DCS6	<b>Euro 6.4</b>	14	100	102,45 - 124,69*	chiavi in mano IVA esclusa LCDV		<b>€ 30.550,00</b> € 24.372,95 1CLEA5KJHWB0A042	<b>€ 31.400,00</b> € 25.069,67 1CLEA5KJHWB07542	<b>€ 32.500,00</b> € 25.971,31 1CLEA5NJHWB0A042	
<b>DIESEL</b>										
BlueHDi 130 S&S EAT8	<b>Euro 6.4</b>	16	96	122,58 - 138,91*	chiavi in mano IVA esclusa LCDV		<b>€ 30.550,00</b> € 24.372,95 1CLEA5KP41B0A042	<b>€ 31.400,00</b> € 25.069,67 1CLEA5KP41B07542	<b>€ 32.500,00</b> € 25.971,31 1CLEA5NP41B0A042	

\*Dati tecnici provvisori in corso di omologazione



## CITROËN C4 – EQUIPAGGIAMENTI DI SERIE

VERSIONI

CONTENUTI  
DI SERIE

AMBIENTI  
INTERNI

TINTE  
CARROZZERIA

PACK COLOR

CERCHI

OPZIONI

PNEUMATICI

DATI  
TECNICI

HOME  
PAGE

YOU

- > ABS, Aiuto alla Frenata d'emergenza (AFU), Ripartitore Elettronico di Franata (REF), Controllo Elettronico della Stabilità (ESP)
- > Accensione automatica dei fari (YQ01)
- > Airbag frontali, laterali e a tendina (SH02+MNO1+NF23)
- > Alzacristalli elettrici e sequenziali ant. e post. (LU03+LT03+LE05)
- > My Citroën Assist: Citroën Connect Box (Include i servizi Connect ONE per un periodo di 10 anni ) (1C03)
- > Pack Safety:
  - Active Safety Brake
  - Avviso di attraversamento Linea involontario attivo
  - Driver Attention Alert
  - Allerta rischio collisione
  - Coffe break alert
- > Post collision Safety Brake (non disponibile sul motore elettrico da 156 CV, autonomia estesa) (L801)
- > Regolatore e limitatore di velocità (RG31)
- > Spia cintura di sicurezza conducente e passeggero non allacciata (MK06 + métier)
- > Riconoscimento dei limiti di velocità e raccomandazione (ZVDS)
- > Panchetta post. frazionabile 2/3- 1/3 (AL43)
- > Presa 12V nella fila 1 (ES03)
- > Profili laterali e passaruota Nero Mat
- > Maniglie apriporta esterne nere lucide (RZAC)
- > Calotte retrovisori esterni Nero Lucido (YI45)

- > My Citroën Play
  - Touch Pad 10" (ZJDZ)
  - Vivavoce Bluetooth®
  - Funzione Mirror Screen senza fili (Compatibile con Android Auto™ e Apple CarPlay®)
  - Sistema audio digitale DAB MP3 con 6 speaker (6F02)
- > Services Connect PLUS (Gratuito per un periodo di prova di 12 mesi)
- > 2 prese USB in fila 1 (1 tipo C + 1 tipo A) + 1 presa USB in fila 2 (tipo A) (YM25+5N02)
- > Assistenza alla partenza in salita (UF01)
- > Cornetta digitale a colori (GMAW)
- > Rilevamento sotto gonfiaggio (UE05)
- > Luci di marcia diurna a LED (FE00)
- > Specchietti esterni elettrici e riscaldati (HU03)
- > Sospensioni Citroën Advanced Comfort® (VU01/07)
- > Kit di riparazione pneumatici (LV02)
  
- > Climatizzatore automatico bizona (RE07)
- > Console centrale «alta» con bracciolo anteriore, 2 portaoggetti (JB04)
- > Copricerchi 18" Aerotech (ZHR6)
- > Freno di stazionamento elettrico automatico (FH05)
- > Paraurti Posteriore Nero Lucido (PDFV)
- > Sedile conducente con regolazione lombare (WAEB)
- > Sedili anteriori regolabili in altezza (WAEB)

- > Paraurti Posteriore Nero Lucido (PDFV)
- > Sedile conducente con regolazione lombare (WAEB)
- > Sedili anteriori regolabili in altezza (WAEB)
- > Sensori di parcheggio posteriori (1G02)
- > Tergicristallo automatico (NB08)
- > Volante in pelle regolabile in altezza e profondità con comandi integrati (VH37)



## CITROËN C4 – EQUIPAGGIAMENTI DI SERIE

VERSIONI

CONTENUTI  
DI SERIE

AMBIENTI  
INTERNI

TINTE  
CARROZZERIA

PACK COLOR

CERCHI

OPZIONI

PNEUMATICI

DATI  
TECNICI

HOME  
PAGE

### PLUS

= YOU +

- › Cerchi in lega 18" Aeroblade Grey (ZHC9/DZA2)
- › Color Pack Nero Lucido (UX67/ED44)
- › Maniglie apriporta esterne in tinta carrozzeria (RZ89)
- › Pianale del bagagliaio regolabile su due posizioni (SP16)
- › Tasca portamonete sul retro dei sedili anteriori (RU20)
- › Retrovisori ripiegabili elettricamente (HU02)
- › Interni Urban Grey con Sedili Citroen Advanced Comfort (S1FT)
- › Telecamera di retromarcia (1G25)
- › Fendinebbia LED con illuminazione statica degli incroci (PRO4)
- › Fari a LED con firma luminosa a forma di V (ZE26 (LA10+FE10))

### BUSINESS

= PLUS +

- › Pack Access & Nav (YD07 + ZJDW)
  - Accesso e avviamento senza chiave Proximity
  - Cornetta digitale a colori con retroilluminazione
  - Funzione telecamera di retromarcia Top Rear Vision
  - My Citroën Drive Plus: navigazione su tablet touchscreen da 10 pollici
  - Cassetto del cruscotto
- › Pack Safety 2 (ZVLF)
  - Active Safety Brake 2.0
  - Riconoscimento esteso dei cartelli stradali e raccomandazione della velocità

### MAX

= PLUS +

- › Botola centrale seconda fila per passaggio sci (AU02)
- › Keyless Access & Start (YD07)
- › Display head-up a colori (YB01)
- › Interni Urban Grey con Sedili Citroen Advanced Comfort (F5FO)
- › Strumentazione digitale con TFT da 5" (con "ambi light") (GM84)
- › Retrovisori esterni ripiegabili con disappannamento elettrico (comando di ripiegamento all'interno dell'abitacolo e automatico alla chiusura della vettura) con luce ingresso/uscita (HU13)
- › Telecamera di retromarcia con Top Rear Vision (1G08)
- › Cerchi in lega 18" Aeroblade Diamantati (escl. versioni elettriche) (ZHR9)
- › Citroën Smart Pad Support (ME16)
- › My Citroën Drive Plus: touchscreen da 10" con navigazione (Include il sistema di navigazione TomTom, il riconoscimento vocale con linguaggio naturale, l'interfaccia personalizzabile e i servizi aggiuntivi Connect PLUS) ZJDW)
- › Pack Color Silver (UX79/ED75)
- › Pack Drive Assist:
  - Assistenza al parcheggio anteriore e laterale (UB24)
  - Funzione Fari Smart Beam: commutazione automatica degli anabbaglianti (YQ02)
  - Regolatore di velocità Attivo con funzione STOP & GO (Su motori con cambio automatico EAT8 e elettrici) (ZVEZ)
  - Sistema di sorveglianza dell'angolo morto (SAM) (AO01)
- › Pack Safety 2:
  - Active Safety Brake 2.0 ( Funziona tramite radar da 7 a 140 km/h, anche di notte, e rileva i ciclisti.) (ZVDV)
  - Riconoscimento esteso dei cartelli stradali e limiti di velocità (ZVDV)
- › Pack Style:
  - Profilo inferiore finestrini portiere cromato (GV04)
  - Vetri posteriori e lunotto oscurati (VD10)
- › Retrovisore interno fotocromatico (RL05)
- › Cassetto Cruscotto (RB43)
- › Volante in Pelle pieno fiore (VH29)



# CITROËN C4 – COLORI CARROZZERIA E RIVESTIMENTI INTERNI

VERSIONI		CONTENUTI DI SERIE	AMBIENTI INTERNI	TINTE CARROZZERIA	PACK COLOR	CERCHI	OPZIONI	PNEUMATICI	DATI TECNICI	HOME PAGE	
<b>INTERNI</b>											
				<b>YOU</b>	<b>PLUS / BUSINESS</b>		<b>MAX</b>				
				<b>S0FY</b>	<b>S1FT</b>	<b>S1FT</b>	<b>F5FO</b>	<b>F5FO</b>	<b>S2FX</b>	<b>D7FZ</b>	
				<b>S</b>	<b>300€</b>	<b>S</b>	<b>200€</b>	<b>S</b>	<b>600€</b>	<b>200€</b>	
<b>TINTE CARROZZERIA</b>	<b>M0SU</b>	<b>OKENITE WHITE</b> Metallizzato	<b>750€</b>								
	<b>P0WP</b>	<b>POLAR WHITE</b> Pastello	<b>500€</b>								
	<b>M0F4</b>	<b>STEEL GREY</b> Metallizzato	<b>750€</b>							<b>IMMAGINI NON ANCORA DISPONIBILI</b>	
	<b>M0VL</b>	<b>PLATINUM GREY</b> Metallizzato	<b>750€</b>								
	<b>M09V</b>	<b>PEARL BLACK</b> Metallizzato	<b>750€</b>								
	<b>M5VH</b>	<b>ROSSO ELIXIR</b> Perlato	<b>850€</b>	<b>TESSUTO SERIE</b>	<b>TESSUTO/TEP URBAN GREY</b>	<b>TESSUTO/TEP URBAN GREY</b>	<b>TESSUTO/TEP METROPOLITAN GREY</b>	<b>TESSUTO/TEP METROPOLITAN GREY</b>	<b>PELLE/TEP HYPE BLACK</b>		<b>PELLE/TEP HYPE BLACK</b>
	<b>M06L</b>	<b>ECLIPSE BLUE</b> Perlato	<b>0€</b>	Armonia Meanwhile	Armonia Duofor <sup>1</sup>	Armonia Duofor <sup>1</sup>	Armonia Mistral Black <sup>1</sup>	Armonia Mistral Black <sup>1</sup>	Armonia Mistral Black <sup>1/3</sup>		Armonia Grey 'Wind' <sup>1</sup>

IVA incl.

Immagini provvisorie

TINTA CARROZZERIA

(1) Sedili con tecnologia Citroën Advanced Comfort con tasca portaoggetti in 2° fila su schienali sedili anteriori.  
 (2) Include sedili anteriori riscaldabili.  
 (3) Include sedile conducente regolabile elettricamente con regolazione longitudinale manuale, sedili anteriori massaggianti con regolazione lombare elettrica, sedili anteriori riscaldabili.





# CITROËN C4 – COLORI CARROZZERIA E PACK COLOR

VERSIONI	CONTENUTI DI SERIE	AMBIENTI INTERNI	TINTE CARROZZERIA	PACK COLOR	CERCHI	OPZIONI	PNEUMATICI	DATI TECNICI	 HOME PAGE
----------	--------------------	------------------	-------------------	------------	--------	---------	------------	--------------	---

COLORE TETTO	
YOU / PLUS / BUSINESS / MAX	PLUS / BUSINESS / MAX
TINTA CARROZZERIA	PEARL BLACK
JD02	JD20*
S	300€

Immagini esemplificative

TINTE CARROZZERIA	VERSIONI	CONTENUTI DI SERIE	PREZZO
TINTE CARROZZERIA	M0SU	OKENITE WHITE Metallizzato	750€
	P0WP	POLAR WHITE Pastello	500€
	M0F4	STEEL GREY Metallizzato	750€
	M0VL	PLATINUM GREY Metallizzato	750€
	M09V	PEARL BLACK Metallizzato	750€
	M5VH	ROSSO ELIXIR Perlato	850€
	M06L	ECLIPSE BLUE Perlato	0€





\*L'opzione JD20 è incompatibile con la tinta Pearl Black M09V



## CITROËN C4 – PACK COLOR

VERSIONI	CONTENUTI DI SERIE	AMBIENTI INTERNI	TINTE CARROZZERIA	PACK COLOR	CERCHI	OPZIONI	PNEUMATICI	DATI TECNICI	HOME PAGE
----------	--------------------	------------------	-------------------	------------	--------	---------	------------	--------------	-----------

				YOU	PLUS	BUSINESS	MAX			
				IVA escl.	IVA incl.					Note
UX67	PACK COLOR BLACK		0,00€	S	●	●	●	-	<ul style="list-style-type: none"> <li>&gt; Profilo prese d'aria anteriori Black</li> <li>&gt; Profilo Airbump Black</li> </ul>	
UX79	PACK COLOR GLOSSY SILVER		0,00€	S	-	-	-	●	<ul style="list-style-type: none"> <li>&gt; Profilo prese d'aria anteriori Glossy Silver</li> <li>&gt; Profilo Airbump Glossy Silver</li> </ul>	



## CITROËN C4 – CERCHI

VERSIONI	CONTENUTI DI SERIE	AMBIENTI INTERNI	TINTE CARROZZERIA	PACK COLOR	CERCHI	OPZIONI	PNEUMATICI	DATI TECNICI	HOME PAGE
					YOU	PLUS	BUSINESS	MAX	Note
			IVA escl.	IVA incl.					
ZHR6	<b>COPRICERCHI 18" AEROTECH</b>		0,00€	S	●	-	-	-	Pneumatici (Tall & Narrow) 195/60 R18 Ø690MM
ZHC9	<b>CERCHI IN LEGA 18" AEROBLADE GREY</b>		0,00€	S	-	●	●	-	Cerchi con finitura «Anthracite Grey» Pneumatici (Tall & Narrow) 195/60 R18 Ø690MM
ZHR9	<b>CERCHI IN LEGA 18" AEROBLADE DIAMANTATI</b>		0,00€	S	-	-	-	●	Cerchi diamantati. Biton neri e satinati Pneumatici (Tall & Narrow) 195/60 R18 Ø690MM



## CITROËN C4 – OPZIONI

VERSIONI	CONTENUTI DI SERIE	AMBIENTI INTERNI	TINTE CARROZZERIA	PACK COLOR	CERCHI	OPZIONI	PNEUMATICI	DATI TECNICI	HOME PAGE
----------	--------------------	------------------	-------------------	------------	--------	---------	------------	--------------	-----------

PAG I/II

		IVA escl.	IVA incl.	YOU	PLUS	BUSINESS	MAX	Note
<b>1G25</b>	<b>PACK CITY CAMERA</b>	204,91€	<b>250€</b>	○	●	●	-	Comprende: › Telecamera di retromarcia
<b>J6QL</b>	<b>PACK ACCESS &amp; NAV</b>	655,73€	<b>800€</b>	-	○	●	-	Comprende: › Accesso e avviamento senza chiave › Funzione Top Rear Vision della telecamera di retromarcia › My Citroën Drive Plus: navigazione su tablet touchscreen 10''
<b>LW02</b>	<b>PARABREZZA RISCALDATO</b>	409,83€	<b>500€</b>	○	○	○	○	› Parabrezza riscaldato › Volante riscaldato (solo su finitura cambio automatico Max) › Sedili anteriori riscaldati
<b>J6JX</b>	<b>PACK TECHNO (SOLO CON CAMBIO MANUALE)</b>	245,90€	<b>300€</b>	-	-	-	○	› Ricarica wireless dello smartphone › Vista a 360 gradi
<b>J6JW</b>	<b>PACK TECHNO DRIVE (SOLO CON CAMBIO AUTOMATICO)</b>	409,83€	<b>500€</b>	-	-	-	○	› Highway Driver Assist › Sistema di guida autonoma di livello 2 › Ricarica wireless dello smartphone › Vista a 360 gradi



## CITROËN C4 – OPZIONI

VERSIONI	CONTENUTI DI SERIE	AMBIENTI INTERNI	TINTE CARROZZERIA	PACK COLOR	CERCHI	OPZIONI	PNEUMATICI	DATI TECNICI	HOME PAGE
----------	--------------------	------------------	-------------------	------------	--------	---------	------------	--------------	-----------

PAG II/II

IVA escl.

IVA incl.

YOU

PLUS

BUSINESS

MAX

Note

VERSIONI	CONTENUTI DI SERIE	IVA escl.	IVA incl.	YOU	PLUS	BUSINESS	MAX	DATI TECNICI
J6KP	PACK LOUNGE	901,64€	<b>1.100€</b>	-	-	-	○	<ul style="list-style-type: none"> <li>&gt; Sistema HiFi</li> <li>&gt; Tetto apribile in vetro</li> </ul>
JD20	TETTO A CONTRASTO PEARL BLACK	245,90€	<b>300€</b>	-	○	○	○	Non compatibile con tinta carrozzeria Pearl Black (M09V)
ZVLF	PACK SAFETY 2	204,91€	<b>250€</b>	○	○	●	●	Comprende: <ul style="list-style-type: none"> <li>&gt; Active Safety Brake con RADAR e riconoscimento dei pedoni/ciclisti</li> <li>&gt; Riconoscimento esteso dei cartelli stradali</li> </ul> Non compatibile con Pack Drive Assist (ZVDU)





# CITROËN C4 – PNEUMATICI E CERCHI

VERSIONI	CONTENUTI DI SERIE	AMBIENTI INTERNI	TINTE CARROZZERIA	PACK COLOR	CERCHI	OPZIONI	PNEUMATICI	DATI TECNICI	HOME PAGE
----------	--------------------	------------------	-------------------	------------	--------	---------	------------	--------------	-----------

BENZINA					DIESEL
PureTech 100 S&S	PureTech 130 S&S	PureTech 130 S&S EAT8	Hybrid 100ch eDSC6	Hybrid 136ch eDSC6	BlueHDi 130 S&S EAT8

TIPO VARIANTE VERSIONE (TVV)					
BAHNEA	BAHNSA	BAHNSB	BAHPXH	BAHPYH	BBYHZB
A1B600	A1B600 (-A1A600)	A1BH00 (-A1AH00)	A1C000	A1CM00	A2BF00 (-A2AF00)

DIAMETRO	CODICE	NOME	IMMAGINE	MISURA PNEUMATICI
----------	--------	------	----------	-------------------

COPRICERCHI	18"			195/60 R18	A1B600			A1BH00 (-A1AH00)			A1C000			A1CM00			A2BF00 (-A2AF00)		
	YOU	PLUS			MAX	YOU	PLUS	MAX	YOU	PLUS	MAX	LIVE	YOU	PLUS	MAX				
CERCHI IN LEGA	18"	ZHR6	AEROTECH	195/60 R18	●	●	-	-	-	-	-	●	-	-	-	●	-	-	
					YOU	YOU	PLUS	MAX	YOU	PLUS	MAX	YOU	PLUS	MAX	LIVE	YOU	PLUS	MAX	
	18"	ZHC9	AEROBLADE	195/60 R18	-	-	●	-	-	●	-	-	●	-	-	-	●	-	
					YOU	YOU	PLUS	MAX	YOU	PLUS	MAX	YOU	PLUS / BUSINESS	MAX	LIVE	YOU	PLUS / BUSINESS	MAX	
18"	ZHR9	AEROBLADE DIAMANTATI	195/60 R18	-	-	-	●	-	-	●	-	-	●	-	-	-	●		
				YOU	YOU	PLUS	MAX	YOU	PLUS	MAX	YOU	PLUS	MAX	LIVE	YOU	PLUS	MAX		



# CITROËN C4 – DIMENSIONI E DATI TECNICI

VERSIONI	CONTENUTI DI SERIE	AMBIENTI INTERNI	TINTE CARROZZERIA	PACK COLOR	CERCHI	OPZIONI	PNEUMATICI	DATI TECNICI	HOME PAGE
		BENZINA			MHEV		DIESEL		
		PureTech 100 S&S*	PureTech 130 S&S*	PureTech 130 S&S EAT8*	Hybrid 100ch eDSC6*	Hybrid 136ch eDSC6*	BlueHDi 130 S&S EAT8*		
<b>MOTORE</b>									
Normativa antinquinamento		Euro 6.2D-HSC-FCM	Euro 6.2D-HSC-FCM	Euro 6.2D-HSC-FCM	Euro 6.2D-HSC-FCM	Euro 6.2D-HSC-FCM	Euro 6.2D-HSC-FCM		
Stop&Start		Stop & Start	Stop & Start	Stop & Start	Stop & Start	Stop & Start	Stop & Start		
Cavalli fiscali		14	14	14	14	14	16		
Numero di cilindri – Numero di valvole		3 - 12	3 - 12	3 - 12	3 - 12	3 - 12	4 - 16		
Cilindrata - cm <sup>3</sup>		1.199	1.199	1.199	1.199	1.199	1.499		
Alesaggio x corsa - mm		75 x 90,5	75 x 90,5	75 x 90,5	75 x 90,5	75 x 90,5	75 x 84,8		
Potenza massima a giri/min - kW CEE (cv CEE)		74 (100) a 5 500	96 (131) a 5 500	96 (131) a 5 500	74 (100) a 5 500	100 (136) a 5 500	96 (131) a 3 750		
Coppia massima a giri/min - Nm CEE		205 a 1 750	230 a 1 750	230 a 1 750	205 a 1 750	230 a 1 750	300 a 1 750		
<b>CAMBIO</b>									
Tipologia di trasmissione e numero rapporti		Manuale a 6 rapporti	Manuale a 6 rapporti	Automatico a 8 rapporti	Automatico a 6 rapporti	Automatico a 6 rapporti	Automatico a 8 rapporti		
Trazione		Anteriore	Anteriore	Anteriore	Anteriore	Anteriore	Anteriore		
<b>DIMENSIONI/VOLUMI</b>									
Lunghezza - Larghezza – Larghezza con retrovisori - mm		4355 - 1800 - 2032							
Altezza - mm		1515 - 1525							
Passo - mm		2670							
Volume di carico VDA sotto cappelliera - litri		380							
Volume di carico VDA fino al tetto in configurazione 2 posti - litri		1250							
<b>MASSE</b>									
Tara con conducente compreso - kg		1284	1322	1353	1399	1410	1399		
Massa complessiva a pieno carico - kg		1690	1735	1755	1810	1810	1795		
Rapporto Potenza / Tara - kW/t		57,63	72,62	70,95	52,89	70,92	68,62		
Peso max rimorchiabile - kg		1000	1200	1200	1200	1200	1200		
<b>PRESTAZIONI</b>									
0 - 400 m partenza da fermo - s		18,4	16,5	16,8	15,9*	15,9	16,9		
0 - 1000 m partenza da fermo - s		33,6	30,1	30,6	29,1*	29,1	30,8		
0 - 100 km/h - s		12,0	8,9	9,4	8,0*	8,0	9,5		
Velocità massima km/h		184	200	200	192	206	206		
<b>PNEUMATICI</b>									
Dimensioni		195/60 R18 96H	195/60 R18 96H	195/60 R18 96H	195/60 R18 96 H	215/55 R18 99V	195/60 R18 96H		
<b>CONSUMI/EMISSIONI WLTP</b>									
Comb. Low - l/100 km		5,17	5,17	5,56	4,55	4,55	4,68		
Comb. High - l/100 km		6,01	5,97	6,29	5,53	5,53	5,30		
CO <sub>2</sub> Comb. Low - g/ km		116,79	116,58	126,00	102,45	102,45	122,58		
CO <sub>2</sub> Comb. High - g/ km		135,81	134,81	142,02	124,69	124,69	138,91		

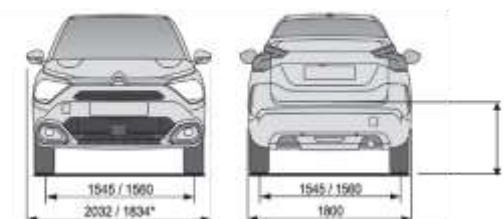
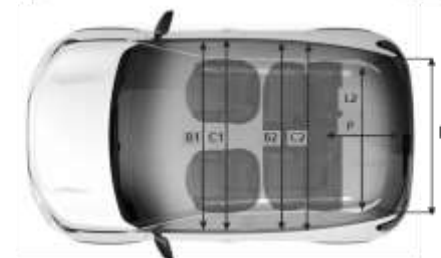
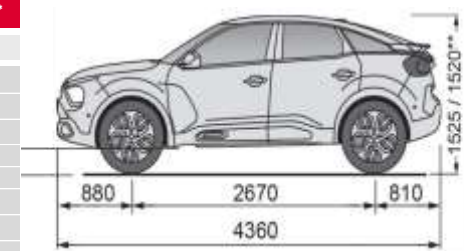

Dimensioni auto: \*Retrovisori esterni ripiegati, \*\*Versioni elettriche.

INDICE	VALORE
G	156
B1 / B2	1 407 / 1 366
C1 / C2	1 433 / 1 437
KNEE INDEX	198
H	715
L1	973
L2	1010
P	825

\* Dati tecnici provvisori in corso di omologazione

I dati relativi ai consumi di carburante e alle emissioni di CO<sub>2</sub> riportati in tabella si riferiscono ai valori omologati secondo la regolamentazione Europea applicabile a tutti i costruttori e a tutti i veicoli venduti in Europa. Tali valori possono non essere rappresentativi delle emissioni di CO<sub>2</sub> e dei consumi effettivi, i quali dipendono da molteplici fattori relativi, a titolo esemplificativo e non esaustivo, allo stile di guida del conducente, alle condizioni atmosferiche e stradali, allo stato, alle dotazioni e al carico del veicolo.

# CITROËN È-C4 – ELETTRICA



CITROËN  
ITALIANI DA 100 ANNI



for everyone, **LIKE NO ONE**

Cliccare sul simbolo "Home" per tornare alla pagina iniziale  
Immagini esemplificative di Nuova È-C4 – 100% electric con tinta Iceland Blue







# CITROËN ë-C4 – PREZZI

VERSIONI	CONTENUTI DI SERIE	AMBIENTI INTERNI	TINTE CARROZZERIA	PACK COLOR	CERCHI	OPZIONI	PNEUMATICI	DATI TECNICI	HOME PAGE
----------	--------------------	------------------	-------------------	------------	--------	---------	------------	--------------	-----------

MESSA SU STRADA: € 815

							YOU	PLUS	MAX	E SERIES
<b>ELETTRICO</b>	Normativa	CV Fiscali	kW	Neo patentati	CO <sub>2</sub> g/km WLTP	chiavi in mano IVA esclusa LCDV				
Motore Elettrico 100kW (136 CV)		-	100	<input checked="" type="checkbox"/>	0		<b>€ 38,000.00</b> € 30,479.51 1CLEA5HESFBOA042	<b>€ 38,800.00</b> € 31,135.25 1CLEA5KESFBOA042		
Motore Elettrico 115kW (156 CV)		-	115	<input checked="" type="checkbox"/>	0	chiavi in mano IVA esclusa LCDV			<b>€ 41,800.00</b> € 33,594.26 1CLEA5NZIFBOA042	<b>€ 41,800.00</b> € 33,594.26 1CLEA5KZIFBOUI42





## CITROËN ë-C4 – EQUIPAGGIAMENTI DI SERIE

VERSIONI	CONTENUTI DI SERIE	AMBIENTI INTERNI	TINTE CARROZZERIA	PACK COLOR	CERCHI	OPZIONI	PNEUMATICI	DATI TECNICI	HOME PAGE
----------	--------------------	------------------	-------------------	------------	--------	---------	------------	--------------	-----------

YOU

<ul style="list-style-type: none"> <li>&gt; ABS, Aiuto alla Frenata d'emergenza (AFU), Ripartitore Elettronico di Franata (REF), Controllo Elettronico della Stabilità (ESP)</li> <li>&gt; Accensione automatica dei fari (YQ01)</li> <li>&gt; Airbag frontali, laterali e a tendina (SH02+MN01+NF23)</li> <li>&gt; Alzacristalli elettrici e sequenziali ant. e post. (LU03+LT03+LE05)</li> <li>&gt; My Citroën Assist: Citroën Connect Box (1) (1C03)</li> <li>&gt; Pack Safety: <ul style="list-style-type: none"> <li>Active Safety Brake</li> <li>Awiso di attraversamento Linea involontario attivo</li> <li>Driver Attention Alert</li> <li>Allerta rischio collisione</li> <li>Coffe break alert</li> </ul> </li> <li>&gt; Post collision Safety Brake (non disponibile sul motore elettrico da 156 CV, autonomia estesa) (L801)</li> <li>&gt; Regolatore e limitatore di velocità (RG31)</li> <li>&gt; Spia cintura di sicurezza conducente e passeggero non allacciata (MK06 + métier)</li> <li>&gt; Riconoscimento dei limiti di velocità e raccomandazione (ZVDS)</li> <li>&gt; Panchetta post. frazionabile 2/3- 1/3 (AL43)</li> <li>&gt; Presa 12V nella fila 1 (ES03)</li> <li>&gt; Profili laterali e passaruota Nero Mat</li> <li>&gt; Maniglie apriporta esterne nere lucide (RZAC)</li> <li>&gt; Calotte retrovisori esterni Nero Lucido (YI45)</li> </ul>	<ul style="list-style-type: none"> <li>&gt; My Citroën Play <ul style="list-style-type: none"> <li>Touch Pad 10" (ZJDZ)</li> <li>Vivavoce Bluetooth®</li> <li>funzione Mirror Screen senza fili (2)</li> <li>Sistema audio digitale DAB MP3 con 6 speaker (6F02)</li> </ul> </li> <li>&gt; Services Connect PLUS (3)</li> <li>&gt; 2 prese USB in fila 1 (1 tipo C + 1 tipo A) + 1 presa USB in fila 2 (tipo A) (YM25+5N02)</li> <li>&gt; Assistenza alla partenza in salita (UF01)</li> <li>&gt; Cornetta digitale a colori (GMAW)</li> <li>&gt; Rilevamento sotto gonfiaggio (UE05)</li> <li>&gt; Luci di marcia diurna a LED (FE00)</li> <li>&gt; Specchietti esterni elettrici e riscaldati (HU03)</li> <li>&gt; Sospensioni Citroën Advanced Comfort® (VU01/07)</li> <li>&gt; Kit di riparazione pneumatici (LV02)</li> <li>&gt; Climatizzatore automatico bizona (RE07)</li> <li>&gt; Console centrale «alta» con bracciolo anteriore, 2 portabicchieri e portaoggetti (JBO4)</li> <li>&gt; Freno di stazionamento elettrico automatico (FH05)</li> <li>&gt; Paraurti Posteriore Nero Lucido (PDFV)</li> </ul>	<ul style="list-style-type: none"> <li>&gt; Sedile conducente con regolazione lombare (WAEB)</li> <li>&gt; Sedili anteriori regolabili in altezza (WAEB)</li> <li>&gt; Paraurti Posteriore Nero Lucido (PDFV)</li> <li>&gt; Sedile conducente con regolazione lombare (WAEB)</li> <li>&gt; Sedili anteriori regolabili in altezza (WAEB)</li> <li>&gt; Sensori di parcheggio posteriori (1G02)</li> <li>&gt; Tergicristallo automatico (NB08)</li> <li>&gt; Volante in pelle regolabile in altezza e profondità con comandi integrati (VH37)</li> </ul> <p>(1) Include i servizi Connect ONE per un periodo di 10 anni (vedi pagina SERVIZI CONNESSI).</p> <p>(2) Compatibile con Android Auto™ e Apple CarPlay®.</p> <p>(3) Gratuito per un periodo di prova di 12 mesi (vedi pagina SERVIZI CONNESSI).</p>
---	--	--

### Caratteristiche ë-C4 elettrica

- > 1 presa USB aggiuntiva nella seconda fila (tipo C) (5N06)
- > Awiso acustico per i pedoni
- > Cavo di ricarica Modo 3 trifase 3x32A per presa di ricarica T2, lunghezza 6 metri (7S02)
- > Caricatore integrato da 7,4 kW monofase (LZ02)
- > Climatizzatore automatico bizona con pompa di calore (RE07)
- > Copricerchi 18" Aerotech (ZHR6)
- > Piano del bagagliaio con 2 posizioni (SP16)
- > Precondizionamento termico
- > Proiettori alogeni (LA02)



## CITROËN ë-C4 – EQUIPAGGIAMENTI DI SERIE

VERSIONI	CONTENUTI DI SERIE	AMBIENTI INTERNI	TINTE CARROZZERIA	PACK COLOR	CERCHI	OPZIONI	PNEUMATICI	DATI TECNICI	HOME PAGE
----------	--------------------	------------------	-------------------	------------	--------	---------	------------	--------------	-----------

### PLUS

#### = YOU +

- > Cerchi in lega 18" Aeroblade Grigio Antracite (ZHC9)
- > Color Pack Nero Lucido (UX67/ED44)
- > Maniglie apriporta esterne in tinta carrozzeria (RZ89)
- > Pianale del bagagliaio regolabile su due posizioni (SP16)
- > Tasca portamonete sul retro dei sedili anteriori (RU20)
- > Retrovisori ripiegabili elettricamente (HU02)
- > Interni Urban Grey con Sedili Citroen Advanced Comfort (S1FT)
- > Telecamera di retromarcia (1G25)
- > Fendinebbia LED con illuminazione statica degli incroci (PRO4)
- > Fari a LED con firma luminosa a forma di V (ZE26 (LA10+FE10))

### MAX

#### = PLUS +

- > Botola centrale seconda fila per passaggio sci (AU02)
- > Keyless Access & Start (YD07)
- > Display head-up a colori (YB01)
- > Interni Urban Grey con Sedili Citroen Advanced Comfort (F5FO)
- > Strumentazione digitale con TFT da 5" (con "ambi light") (GM84)
- Retrovisori esterni ripiegabili con disappannamento elettrico (comando di ripiegamento all'interno dell'abitacolo e automatico alla chiusura della vettura con luce ingresso/uscita (HU13)
- > Telecamera di retromarcia con Top Rear Vision (1G08)
- > Citroën Smart Pad Support (ME16)
- My Citroën Drive Plus: touchscreen da 10" con navigazione (Include il sistema di navigazione TomTom, il riconoscimento vocale con linguaggio naturale, l'interfaccia personalizzabile e i servizi aggiuntivi Connect PLUS) ZJDW)
- > Pack Color Silver (UX79/ED75)
- > Pack Drive Assist:
  - Assistenza al parcheggio anteriore e laterale (UB24)
  - Funzione Fari Smart Beam: commutazione automatica degli anabbaglianti Regolatore di velocità Attivo con funzione STOP & GO (Su motori con cambio automatico EAT8 e elettrici) (ZVEZ)
  - Sistema di sorveglianza dell'angolo morto (SAM) (AO01)
- > Pack Safety 2:
  - Active Safety Brake 2.0 ( Funziona tramite radar da 7 a 140 km/h, anche di notte, e rileva i ciclisti.) (ZVDV)
  - Riconoscimento esteso dei cartelli stradali e limiti di velocità (ZVDV)
- > Pack Style:
  - Profilo inferiore finestrini portiere cromato (GVO4)
  - Vetri posteriori e lunotto oscurati (VD10)
- > Retrovisore interno fotocromatico (RL05)
- > Cassetto Cruscotto (RB43)
- > Volante in Pelle pieno fiore (VH29)

#### Caratteristiche ë-C4 elettrica

- > Cerchi in lega da 18" CROSSLIGHT Diamantati (ZHS3)
- > Climatizzatore automatico bizona con pompa di calore (RE07)

### E SERIES

#### = PLUS +

- > Ambientazione Alcantara® ë-Series (1) (2AFR)
- > Accesso e avviamento senza chiave Proximity (YD07)
- > Badge ë-Series sotto il logo C4 del portellone (MPFV)
- > Quadro strumenti digitale a colori con retroilluminazione (GM84)
- > Funzione Top Rear Vision della telecamera posteriore (1G06)
- > Cerchi in lega da 18" AEROBLADE Nero Lucido (ZHRI)
- > My Citroën Drive Plus: navigazione su tablet (ZJDW) touchscreen 10" (2)
- > Pacchetto Color Dark Chrome (UX83/ED37)
- > Pacchetto Style(VD10)
- > Profilo cromato sulle cornici dei finestrini laterali (GVO4)
- > Vetri e lunotto posteriore oscurati (VD10)
- > Sedili anteriori riscaldabili (WAEK)
- > Tappetini anteriori e posteriori (SD10)
- > Cassetto Cruscotto (RB43)
- > Tetto bicolore Nero Perla Nera (JD20)
- > Climatizzatore automatico bizona con pompa di calore (RE07)

(1) Include la tappezzeria mista Alcantara® Evo Grigio Chiaro / Tessuto effetto pelle Grigio Chiaro.

(2) Include il sistema di navigazione TomTom, il riconoscimento vocale con linguaggio naturale, l'interfaccia personalizzabile e i servizi Connect PLUS aggiuntivi (vedere pagina SERVIZI CONNESSI).





# CITROËN È-C4 – COLORI CARROZZERIA E RIVESTIMENTI INTERNI

VERSIONI	CONTENUTI DI SERIE	AMBIENTI INTERNI	TINTE CARROZZERIA	PACK COLOR	CERCHI	OPZIONI	PNEUMATICI	DATI TECNICI	HOME PAGE
----------	--------------------	------------------	-------------------	------------	--------	---------	------------	--------------	-----------

## INTERNI

YOU		PLUS		MAX		
S0FY	S1FT	S1FT	F5FO	F5FO	S2FX	D7FZ
S	300€	S	200€	S	600€	200€

Immagini provvisorie

IVA incl.

TINTE CARROZZERIA	VERSIONI	CONTENUTI DI SERIE	PREZZO	YOU	PLUS	PLUS	PLUS	PLUS	PLUS	MAX	MAX
	M0SU	OKENITE WHITE Metallizzato	750€								
	P0WP	POLAR WHITE Pastello	500€								
	M0F4	STEEL GREY Metallizzato	750€								
	M0VL	PLATINUM GREY Metallizzato	750€								
	M09V	PEARL BLACK Metallizzato	750€								
	M5VH	ROSSO ELIXIR Perlato	850€								
M06L	ECLIPSE BLUE Perlato	0€									
				TESSUTO SERIE	TESSUTO/TEP URBAN GREY	TESSUTO/TEP URBAN GREY	TESSUTO/TEP METROPOLITAN GREY	TESSUTO/TEP METROPOLITAN GREY	PELLE/TEP HYPE BLACK	PELLE/TEP HYPE BLACK	IMMAGINI NON ANCORA DISPONIBILI
				Armonia Meanwhile	Armonia Duofor <sup>1</sup>	Armonia Duofor <sup>1</sup>	Armonia Mistral Black <sup>1</sup>	Armonia Mistral Black <sup>1</sup>	Armonia Mistral Black <sup>1/3</sup>	Armonia Grey 'Wind' <sup>1</sup>	

(1) Sedili con tecnologia Citroën Advanced Comfort con tasca portaoggetti in 2° fila su schienali sedili anteriori.

(2) Include sedili anteriori riscaldabili.

(3) Include sedile conducente regolabile elettricamente con regolazione longitudinale manuale, sedili anteriori massaggianti con regolazione lombare elettrica, sedili anteriori riscaldabili.



# CITROËN È-C4 – COLORI CARROZZERIA E RIVESTIMENTI INTERNI

VERSIONI	CONTENUTI DI SERIE	AMBIENTI INTERNI	TINTE CARROZZERIA	PACK COLOR	CERCHI	OPZIONI	PNEUMATICI	DATI TECNICI	HOME PAGE
----------	--------------------	------------------	-------------------	------------	--------	---------	------------	--------------	-----------

INTERNI
<b>E SERIES</b>
2AFR
S

Immagini provvisorie

IVA incl.

TINTE CARROZZERIA	M0F4	STEEL GREY Metallizzato	750€
	M0VL	PLATINUM GREY Metallizzato	750€
	M09V	PEARL BLACK Metallizzato	0€
	M0SU	OKENITE WHITE Metallizzato	750€

**TESSUTO/TEP  
URBAN GREY**

Armonia  
Clear Grey Alcantara<sup>1</sup>

mista Alcantara® Evo Grigio Chiaro / Tessuto effetto pelle Grigio Chiaro

(1) Sedili con tecnologia Citroën Advanced Comfort con tasca portaoggetti in 2° fila su schienali sedili anteriori.

(2) Include sedili anteriori riscaldabili.

(3) Include sedile conducente regolabile elettricamente con regolazione longitudinale manuale, sedili anteriori massaggianti con regolazione lombare elettrica, sedili anteriori riscaldabili.



# CITROËN ë-C4 – COLORI CARROZZERIA E PACK COLOR

VERSIONI	CONTENUTI DI SERIE	AMBIENTI INTERNI	TINTE CARROZZERIA	PACK COLOR	CERCHI	OPZIONI	PNEUMATICI	DATI TECNICI	 HOME PAGE
----------	--------------------	------------------	-------------------	------------	--------	---------	------------	--------------	---

COLORE TETTO	
YOU / PLUS / MAX	PLUS / MAX
TINTA CARROZZERIA	PEARL BLACK
JD02	JD20*
S	300€

Immagini esemplificative

TINTE CARROZZERIA	M0SU	OKENITE WHITE Metallizzato	750€
	P0WP	POLAR WHITE Pastello	500€
	M0F4	STEEL GREY Metallizzato	750€
	M0VL	PLATINUM GREY Metallizzato	750€
	M09V	PEARL BLACK Metallizzato	750€
	M5VH	ROSSO ELIXIR Perlato	850€
	M06L	ECLIPSE BLUE Perlato	0€



COLORE TETTO
E SERIES
PEARL BLACK
JD20*
S

Immagini esemplificative



TINTE CARROZZERIA	M0F4	STEEL GREY Metallizzato	750€
	M0VL	PLATINUM GREY Metallizzato	750€
	M09V	PEARL BLACK Metallizzato	0€
	M0SU	OKENITE WHITE Metallizzato	750€



\*L'opzione JD20 è incompatibile con la tinta Pearl Black M09V ed è standard per le versioni E SERIES





## CITROËN È-C4 – PACK COLOR

VERSIONI	CONTENUTI DI SERIE	AMBIENTI INTERNI	TINTE CARROZZERIA		PACK COLOR	CERCHI	OPZIONI	PNEUMATICI	DATI TECNICI	HOME PAGE
			IVA escl.	IVA incl.	YOU	PLUS	MAX	E SERIES	Note	
UX67	PACK COLOR BLACK		0,00€	S	●	●	-	-	<ul style="list-style-type: none"> <li>&gt; Profilo prese d'aria anteriori Black</li> <li>&gt; Profilo Airbump Black</li> </ul>	
			122,95€	150€	-	-	-	○		
UX79	PACK COLOR GLOSSY SILVER		0,00€	S	-	-	●	-	<ul style="list-style-type: none"> <li>&gt; Profilo prese d'aria anteriori Glossy Silver</li> <li>&gt; Profilo Airbump Glossy Silver</li> </ul>	



# CITROËN È-C4 – CERCHI

VERSIONI	CONTENUTI DI SERIE	AMBIENTI INTERNI	TINTE CARROZZERIA	PACK COLOR	CERCHI	OPZIONI	PNEUMATICI	DATI TECNICI	HOME PAGE
					YOU	PLUS	MAX	E SERIES	Note
					IVA escl.	IVA incl.			
ZHR6	COPRICERCHI 18" AEROTECH		0,00€	S	●	-	-	-	Pneumatici (Tall & Narrow) 195/60 R18 Ø690MM
ZHC9	CERCHI IN LEGA 18" AEROBLADE GREY		0,00€	S	-	●	-	-	Cerchi con finitura «Anthracite Grey» Pneumatici (Tall & Narrow) 195/60 R18 Ø690MM
ZHS3	CERCHI IN LEGA 18" CROSSLIGHT DIAMANTATI		0,00€	S	-	-	●	-	Cerchi diamantati. Biton neri e satinati Pneumatici (Tall & Narrow) 195/60 R18 Ø690MM
ZHRI	CERCHI IN LEGA 18" CAMELIA NERI		0,00€	S	-	-	-	●	Cerchi neri. Pneumatici 195/60/R18



## CITROËN È-C4 – OPZIONI

VERSIONI	CONTENUTI DI SERIE	AMBIENTI INTERNI	TINTE CARROZZERIA	PACK COLOR	CERCHI	OPZIONI	PNEUMATICI	DATI TECNICI	 HOME PAGE
----------	--------------------	------------------	-------------------	------------	--------	---------	------------	--------------	---

PAG I/II		IVA escl.	IVA incl.	YOU	PLUS	MAX	E SERIES	Note
1G25	PACK CITY CAMERA	204,91€	250€	○	●	-	-	Comprende: ➤ Telecamera di retromarcia
J6QL	PACK ACCESS & NAV	655,73€	800€	-	○	-	-	Comprende: - Accesso e avviamento senza chiave - Funzione Top Rear Vision della telecamera di retromarcia - My Citroën Drive Plus: navigazione su tablet touchscreen 10" (1)
LW02	PARABREZZA RISCALDATO	409,83€	500€	○	○	○	-	- Parabrezza riscaldato - Volante riscaldato (solo su finitura cambio automatico Max) - Sedili anteriori riscaldati
		204,91€	250€	-	-	-	○	





## CITROËN È-C4 – OPZIONI

VERSIONI	CONTENUTI DI SERIE	AMBIENTI INTERNI	TINTE CARROZZERIA	PACK COLOR	CERCHI	OPZIONI	PNEUMATICI	DATI TECNICI	HOME PAGE
PAG II/II			IVA escl.	IVA incl.	YOU	PLUS	MAX	E SERIES	Note
J6KP	PACK LOUNGE		901,64€	1.100€	-	-	○	-	- Sistema HiFi - Tetto apribile in vetro
J6JW	PACK TECHNO DRIVE (SOLO CON CAMBIO AUTOMATICO)		409,83€	500€	-	-	○	-	- Highway Driver Assist - Sistema di guida autonoma di livello 2 - Ricarica wireless dello smartphone - Vista a 360 gradi
JD20	TETTO A CONTRASTO PEARL BLACK		245,90€	300€	-	○	○	●	Non compatibile con tinta carrozzeria Pearl Black (M09V)
ZVLF	PACK SAFETY 2		204,91€	250€	○	○	●	○	Comprende: ➤ Active Safety Brake con RADAR e riconoscimento dei pedoni/ciclisti ➤ Riconoscimento esteso dei cartelli stradali Non compatibile con Pack Drive Assist (ZVDU)
LZ04	CARICATORE OBC TRIFASE (11 KW)		327,86	400€	○	○	○	○	



# CITROËN È-C4 – PNEUMATICI E CERCHI

VERSIONI	CONTENUTI DI SERIE	AMBIENTI INTERNI	TINTE CARROZZERIA	PACK COLOR	CERCHI	OPZIONI	PNEUMATICI	DATI TECNICI	HOME PAGE	
							<b>ELETTRICO</b>			
							Motore Elettrico 100kW (136CV) Automatico		Motore Elettrico 115kW (156CV) Automatico	
							TIPO VARIANTE VERSIONE (TVV)			
							BCZKXC		BCZKWC	
							A0MA00		A0JA00	
	DIAMETRO	CODICE	NOME	IMMAGINE	MISURA PNEUMATICI					
COPRICERCHI	18''	ZHR6	AEROTECH		195/60 R18	●	-	-	-	
						YOU	PLUS	MAX	E SERIES	
CERCHI IN LEGA	18''	ZHC9	AEROBLADE		195/60 R18	-	●	-	-	
						YOU	PLUS	MAX	E SERIES	
CERCHI IN LEGA	18''	ZHS3	CROSSLIGHT		195/60 R18	-	-	●	-	
						YOU	PLUS	MAX	E SERIES	
CERCHI IN LEGA	18''	ZHRI	CAMELIA NERI	Foto non disponibile	195/60 R18	-	-	-	●	
						YOU	PLUS	MAX	E SERIES	



# CITROËN ë-C4 – DIMENSIONI E DATI TECNICI

VERSIONI	CONTENUTI DI SERIE	AMBIENTI INTERNI	TINTE CARROZZERIA	PACK COLOR	CERCHI	OPZIONI	PNEUMATICI	DATI TECNICI	HOME PAGE
----------	--------------------	------------------	-------------------	------------	--------	---------	------------	--------------	-----------

	ELETTRICO	
	Motore Elettrico 100kW - 136CV*	Motore Elettrico 115kW - 156CV*
<b>MOTORE</b>		
Potenza massima a giri/min - kW CEE (cv CEE)	100 (136)	115 (156)
Potenza massima a 30' - kW CEE	57	62,00
Coppia massima - Nm CEE	260	260
<b>BATTERIA</b>		
Tipologia	Ioni di Litio	Ioni di Litio
Tensione - V	400	400
Capacità batteria alta tensione - kWh	50	54,06
<b>RICARICA</b>		
Caricatore OBC - kW	7,4 kW (monofase) - 11 kW (trifase opzionale)	7,4 kW (monofase) - 11 kW (trifase opzionale)
Tempi di ricarica indicativi da 0 a 100% - Presa domestica (8A)	31h00	31h00
Tempi di ricarica indicativi da 0 a 100% - Wall Box 7,4 kW monofase (32A)	7h30	7h30
Tempi di ricarica indicativi da 0 a 100% - Wall Box 11 kW trifase (32A)	5h00 (caricatore OBC opzionale 11 kW)	5h00 (caricatore OBC opzionale 11 kW)
Tempi di ricarica indicativi da 0 a 80% - Super Charger pubblici (100 kW)	30 min	30 min
<b>DIMENSIONI/VOLUMI</b>		
Lunghezza - Larghezza - Larghezza con retrovisori - mm	4355 - 1800 - 2032	4355 - 1800 - 2032
Altezza - mm	1515 - 1525	1515 - 1525
Passo - mm	2670	2670
Volume di carico VDA sotto cappelliera - litri	380	380
Volume di carico VDA fino al tetto in configurazione 2 posti - litri	1250	1250
<b>MASSE</b>		
Tara con conducente compreso - kg	1636	1636
Massa complessiva a pieno carico - kg	2020	2020
Rapporto Potenza / Tara - kW/t	34,84	37,90
Peso max rimorchiabile - kg	0 - Non possibile installare gancio traino	0 - Non possibile installare gancio traino
<b>PRESTAZIONI</b>		
0 - 400 m partenza da fermo - s	17,5	17,0
0 - 1000 m partenza da fermo - s	32,2	31,6
0 - 100 km/h - s	10	9,2
Velocità massima km/h	150	150
<b>PNEUMATICI</b>		
Dimensioni	195/60 R18 96 H	195/60 R18 96 H
<b>EMISSIONI &amp; AUTONOMIA WLTP</b>		
CO <sub>2</sub> - g/ km	0	0
Autonomia massima (WLTP Combinato) - Km	324 - 374	409 - 414
Consumo Elettrico Omologato (WLTP) - Wh/km	143,4 - 166,7	141,6 - 167,4

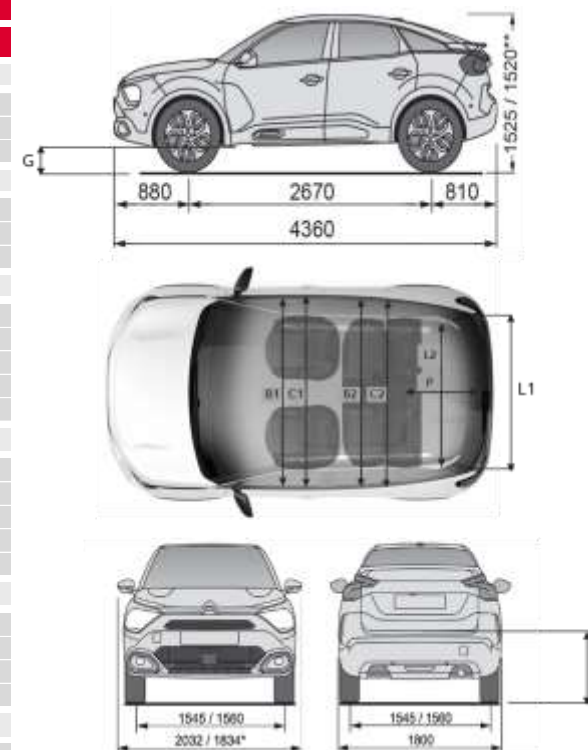

Dimensioni auto: \*Retrovisori esterni ripiegati, \*\*Versioni elettriche.

INDICE	VALORE
G	156
B1 / B2	1 407 / 1 366
C1 / C2	1 433 / 1 437
KNEE INDEX	198
H	715
L1	973
L2	1010
P	825

\* Dati tecnici provvisori in corso di omologazione

Valori omologati in base al ciclo misto WLTP. Tali valori possono non essere rappresentativi dell'autonomia e dei consumi reali, i quali dipendono da molteplici fattori come (a titolo esemplificativo e non esaustivo) dallo stile di guida, dalla velocità, dalle condizioni atmosferiche, stradali e dalla topografia, dallo stato, dalle dotazioni e dal carico del veicolo. Per ulteriori informazioni contatta il concessionario o visita [citroen.it/mondo-citroen/elettrico-per-tutti.html](http://citroen.it/mondo-citroen/elettrico-per-tutti.html)

# NUOVA CITROËN C4 X



CITROËN  
ITALIANI DA 100 ANNI



for everyone, **LIKE NO ONE**

Cliccare sul simbolo "Home" per tornare alla pagina iniziale  
Immagini esemplificative di Nuova Citroën e-C4 X Elettrica





# NUOVA CITROËN C4 X – PREZZI

VERSIONI	CONTENUTI DI SERIE	AMBIENTI INTERNI	TINTE CARROZZERIA	PACK COLOR	CERCHI	OPZIONI	PNEUMATICI	DATI TECNICI	HOME PAGE
----------	--------------------	------------------	-------------------	------------	--------	---------	------------	--------------	-----------

MESSA SU STRADA: € 815

BENZINA	PURE TECH	Normativa	CV Fiscali	kw	CO <sub>2</sub> g/km WLTP LOW - HIGH	chiavi in mano IVA esclusa LCDV
PureTech 100 S&S	<b>Euro 6.4</b>		14	74	116,79 - 135,81 *	
PureTech 130 S&S EAT8	<b>Euro 6.4</b>		14	96	126 - 142,02 *	
HYBRID 136 e-DCS6	<b>Euro 6.4</b>		14	100	102,45 - 124,69 *	

DIESEL	BLUE HDI	Normativa	CV Fiscali	kw	CO <sub>2</sub> g/km WLTP LOW - HIGH	chiavi in mano IVA esclusa LCDV
BlueHDi 130 S&S EAT8	<b>Euro 6.4</b>		16	96	122,58 - 138,91 *	

\* Dati tecnici in corso di omologazione

ELETTRICO	Normativa	CV Fiscali	kw	CO <sub>2</sub> g/km WLTP LOW - HIGH	chiavi in mano IVA esclusa LCDV
Motore Elettrico 100kW (136 CV)		-	100	0 *	
Motore Elettrico 115kW (156 CV)		-	115	0 *	

\* Dati tecnici in corso di omologazione

YOU	PLUS	BUSINESS	MAX	E SERIES
<b>€ 26.450,00</b> € 21.012,30 1CLPA4HL6KB0A022	<b>€ 30.550,00</b> € 24.372,95 1CLPA4KM61B0A022	<b>€ 32.050,00</b> € 25.602,46 1CLPA4KJHWP0A022	<b>€ 32.900,00</b> € 26.299,18 1CLPA4KJHWP07522	<b>€ 34.000,00</b> € 27.200,82 1CLPA4NJHWP0A022
<b>€ 32.050,00</b> € 25.602,46 1CLPA4KP41B0A022	<b>€ 32.900,00</b> € 26.299,18 1CLPA4KP41B07522	<b>€ 34.000,00</b> € 27.200,82 1CLPA4NP41B0A022		
<b>€ 38.050,00</b> € 30.520,49 1CLPA4HESFB0A022	<b>€ 38.850,00</b> € 31.176,23 1CLPA4KESFB0A022		<b>€ 41.850,00</b> € 33.635,25 1CLPA4NZIFB0A022	<b>€ 41.850,00</b> € 33.635,25 1CLPA4KZIFB0UI22





## NUOVA CITROËN C4 X – EQUIPAGGIAMENTI DI SERIE

VERSIONI	CONTENUTI DI SERIE	AMBIENTI INTERNI	TINTE CARROZZERIA	PACK COLOR	CERCHI	OPZIONI	PNEUMATICI	DATI TECNICI	HOME PAGE
----------	--------------------	------------------	-------------------	------------	--------	---------	------------	--------------	-----------

YOU

- › 2 prese USB in prima fila (1 Type-C + 1 Type-A) + 1 presa USB in seconda fila (Type-A) (YM25+5N02)
- › ABS, Aiuto alla Frenata d'emergenza (AFU), ESP, Ripartitore Elettronico di Franata (REF)
- › Accensione automatica dei fari anabbaglianti (YQ01)
- › Airbag frontali, laterali e a tendina (SH02+NN01+NF23)
- › Bocchette centrali al secondo rango (JB04)
- › Alzacristalli elettrici e sequenziali anteriori e posteriori (LU03+LT03+LE05)
- › Assistenza alla partenza in salita (UF01)
- › Assistenza al parcheggio posteriore (1G02 : UB21)
- › Climatizzatore automatico bizona (RE07)
- › Consolle centrale alta con bracciolo anteriore e 2 portabicchieri (JB04)
- › Freno di stazionamento elettrico automatico (FH05)
- › Kit di riparazione pneumatici (LV02)
- › Kit vivavoce Bluetooth
- › My Citroën Assist: Citroën Connect Box con SOS Pack e assistenza inclusa(1) (1C03/YR22)
- › Pack Safety (ZVDS)
  - Active Safety Brake (ZVDS)
  - Allerta rischio collisione (Metier)
  - Coffee Break Alert
  - Driver Attention Alert
  - Lane Keeping Assist
  - Regolatore e limitatore di velocità (RD31)
  - Riconoscimento dei cartelli stradali (ZVDS)
  - Post Collision Safety Brake (non disponibile sulla versione e-C4 elettrica 156 cv / 115 kW motorizzazione Elettrica 156cv, autonomia estesa) (L801)

- › My Citroën Play (ZJDZ)
  - Mirror screen senza fili (Compatibile con Android Auto™ et Apple CarPlay® (E201)
  - Sistema audio digitale (DAB) MP3 6 HP (6FO2)
  - Tablet touch screen 10" (ZJDZ)
- › Spia cintura di sicurezza conducente e passeggero (MK06)
- › Panchetta posteriore frazionabile 2/3 1/3 (AL43)
- › Parafanghi e sottoscocca neri opachi
- › Passaruota e basse della carrozzeria nero opaco (Metier)
- › Paraschiena posteriore nero lucido (PDFV)
- › Presa 12V al primo rango (ES03)
- › Retrovisori esterni elettrici e riscaldati (HU03)
- › Rilevazione sottogonfiaggio (UE05)
- › Gusci degli specchietti retrovisori esterni nero lucido (YI45)
- › Luci diurne a LED (FE00)
- › Sensori di parcheggio posteriori
- › Sospensioni Citroën Advanced Comfort®
- › Strumentazione digitale TFT 5.5"
- › Servizi Connect PLUS (Gratuito per un periodo di prova di 12 mesi )
- › Sedile di guida con regolazione lombare (WAEB)
- › Sedile conducente regolabile in altezza
- › Sedile passeggero regolabile in altezza(WAEB)
- › Sospensioni Citroën Advanced Comfort® (VU01/07)
- › Volante in pelle regolabile in altezza e profondità (VH37)
- › Tergicristalli anteriore automatici (ZE26:NB08)
- › Maniglie esterne delle porte in nero lucido (RZAC)
- › Copricerchi AEROTECH da 18" (ZHR6)



### NUOVA CITROËN E-C4 X ELETTRICA AGGIUNGE:

- › Avvertitore acustico per i pedoni
- › 1 presa USB aggiuntiva al secondo rango (tipo C) (5N06)
- › Caricatore OBC 7,4 kW monofase (LZ02)
- › Cavo di ricarica trifase Mode 3 per presa di ricarica T2, lunghezza 6 metri (7S02)

- › Climatizzatore automatico bizona con pompa di calore (RE07)
- › Precondizionamento termico
- › Proiettori alogeni (LA02)





## NUOVA CITROËN C4 X – EQUIPAGGIAMENTI DI SERIE

VERSIONI

CONTENUTI  
DI SERIE

AMBIENTI  
INTERNI

TINTE  
CARROZZERIA

PACK COLOR

CERCHI

OPZIONI

PNEUMATICI

DATI  
TECNICI



HOME  
PAGE

### PLUS

#### = YOU +

- > Cassetto cruscotto (RB43)
- > Cerchi in lega AEROBLADE GREY da 18" (ad eccezione delle versioni elettriche) (ZHC9/DZA2)
- > Interni in Tessuto/TEP «Urban Grey» con sedili Advanced Comfort (S1FT)
- > Maniglie esterne delle portiere in tinta carrozzeria (RZ89)
- > Retrovisori ripiegabili elettricamente (HU02)
- > Pack Color Nero Lucido (UX67/ED44)
- > Proiettori fendinebbia a LED con illuminazione statica dell'incrocio (PRO4)
- > Proiettori a LED con firma luminosa a V ZE26 (LA10 + FE10)
- > Tasca portacarte sul retro dei sedili anteriori S1FT (o RU20)
- > Telecamera di retromarcia (1G25)

NUOVA CITROËN È-C4 X ELETTRICA: NESSUNA AGGIUNTA RISPETTO LA VERSIONE YOU



### BUSINESS

#### = PLUS +

- > Pack Access & Nav (YD07 + ZJDW)
  - Accesso e avviamento senza chiave Proximity
  - Cometta digitale a colori con retroilluminazione
  - Funzione telecamera di retromarcia Top Rear Vision
  - My Citroën Drive Plus: navigazione su tablet touchscreen da 10 pollici
  - Cassetto del cruscotto
- > Pack Safety 2 (ZVLF)
  - Active Safety Brake 2.0
  - Riconoscimento esteso dei cartelli stradali e raccomandazione della velocità





## NUOVA CITROËN C4 X – EQUIPAGGIAMENTI DI SERIE

VERSIONI

CONTENUTI  
DI SERIE

AMBIENTI  
INTERNI

TINTE  
CARROZZERIA

PACK COLOR

CERCHI

OPZIONI

PNEUMATICI

DATI  
TECNICI



HOME  
PAGE

MAX

= PLUS +

- > Accesso e avviamento senza chiave Proximity (YD07)
- > Cerchi in lega AEROBLADE DIAMANTATI da 18" (ad eccezione delle versioni elettriche) (ZHR9)
- > Citroën Smart Pad Support (opzione 100%)
- > Color head-up display (YB01)
- > Cassetto portaoggetti nella plancia (RB43)
- > Illuminazione sotto gli specchietti retrovisori (HU13)
- > Interni in Tessuto/TEP «Metropolitana Grey» con sedili Advanced Comfort (F5FO)
- > My Citroën Drive Plus: touchscreen da 10" con navigazione (Include il sistema di navigazione TomTom, il riconoscimento vocale con linguaggio naturale, l'interfaccia personalizzabile e i servizi aggiuntivi Connect PLUS) (ZJDW)
- > Pack Color Glossy Silver (UX79/ED75)
- > Poggiabraccio centrale posteriore con passaggio sci (AU02)
- > Pack Drive Assist (ZVEV)
  - Assistenza al parcheggio frontale e laterale UB24 (1G08)
  - Commutazione automatica dei fari (YQ02)
  - Regolatore di velocità Attivo con funzione STOP & GO (ZVEV)
  - **Sistema di sorveglianza dell'angolo morto (SAM) (AO01)**
- > Pacchetto Safety 2:
  - Active Safety Brake 2.0 (5) (ZVEZ)
  - Riconoscimento esteso dei segnali stradali e raccomandazione della velocità (ZVEZ)
- > Pack Style
  - Rifiniture cromate sui profili dei finestrini laterali (GV04)
  - Vetri posteriori oscurati (VD10)
- > Retrovisore interno fotocromatico (RLO5)
- > Smart Pad Support CitroënTM (ME16)
- > Telecamera di retromarcia con Top Rear Vision (1G08)
- > Volante in Pelle pieno fiore (VH29)
- > Quadro strumenti digitale a colori con retroilluminazione (GM84)

NUOVA CITROËN È-C4 X ELETTRICA AGGIUNGE:

- > Cerchi in lega CROSSLIGHT DIAMANTATI da 18" (ZHS3)
- > Climatizzatore automatico bizona con pompa di calore (RE07)

E SERIES

= PLUS +

- > Ambientazione Alcantara® ì-Series (1) (2AFR)
- > Accesso e avviamento senza chiave Proximity (YD07)
- > Badge ì-Series sotto il logo C4 del portellone (MPFV)
- > Quadro strumenti digitale a colori con retroilluminazione (GM84)
- > Funzione Top Rear Vision della telecamera posteriore (1G06)
- > Cerchi in lega da 18" AEROBLADE Nero Lucido (ZHRI)
- > My Citroën Drive Plus: navigazione su tablet (ZJDW) touchscreen 10" (2)
- > Pacchetto Color Dark Chrome (UX83/ED37)
- > Pacchetto Style (VD10)
- > Profilo cromato sulle cornici dei finestrini laterali (GV04)
- > Vetri e lunotto posteriore oscurati (VD10)
- > Sedili anteriori riscaldabili (WAEK)
- > Tappetini anteriori e posteriori (SD10)
- > Cassetto portaoggetti nella plancia (RB43)
- > Tetto bicolore Nero Perla Nera (JD20)
- > Climatizzatore automatico bizona con pompa di calore (RE07)

(1) Include la tappezzeria mista Alcantara® Evo Grigio Chiaro / Tessuto effetto pelle Grigio Chiaro.  
 (2) Include il sistema di navigazione TomTom, il riconoscimento vocale con linguaggio naturale, l'interfaccia personalizzabile e i servizi Connect PLUS aggiuntivi (vedere pagina SERVIZI CONNESSI).



# NUOVA CITROËN C4 X – COLORI CARROZZERIA E RIVESTIMENTI INTERNI

VERSIONI	CONTENUTI DI SERIE	AMBIENTI INTERNI	TINTE CARROZZERIA	PACK COLOR	CERCHI	OPZIONI	PNEUMATICI	DATI TECNICI	HOME PAGE
----------	--------------------	------------------	-------------------	------------	--------	---------	------------	--------------	-----------

		INTERNI								
		YOU	PLUS / BUSINESS			MAX				
		S0FY	S1FT	S1FT	F5FO	F5FO	S2FX	D7FZ		
		S	300€	S	200€	S	600€	200€		
TINTE CARROZZERIA	M0SU	OKENITE WHITE Metallizzato	700€							
	P0WP	POLAR WHITE Pastello	500€							IMMAGINI NON ANCORA DISPONIBILI
	M06L	ECLIPSE BLUE Perlato	700€							
	M0F4	STEEL GREY Metallizzato	700€							
	M5VH	ROSSO ELIXIR Perlato	0€							
	M0VL	PLATINUM GREY Metallizzato	700€	TESSUTO SERIE	TESSUTO/TEP URBAN GREY	TESSUTO/TEP URBAN GREY	TESSUTO/TEP METROPOLITAN GREY	TESSUTO/TEP METROPOLITAN GREY	PELLE/TEP HYPE BLACK	
	M09V	PEARL BLACK Metallizzato	700€	Armonia Meanwhile	Armonia Duofor <sup>1</sup>	Armonia Duofor <sup>1</sup>	Armonia Mistral Black <sup>1</sup>	Armonia Mistral Black <sup>1</sup>	Armonia Mistral Black <sup>1/3</sup>	
								PELLE/TEP HYPE BLACK		

IVA incl.

(1) Sedili con tecnologia Citroën Advanced Comfort con tasca portaoggetti in 2° fila su schienali sedili anteriori.

(2) Include sedili anteriori riscaldabili.

(3) Include sedile conducente regolabile elettricamente con regolazione longitudinale manuale, sedili anteriori massaggianti con regolazione lombare elettrica, sedili anteriori riscaldabili.



## NUOVA CITROËN C4 X – COLORI CARROZZERIA E RIVESTIMENTI INTERNI

VERSIONI	CONTENUTI DI SERIE	AMBIENTI INTERNI	TINTE CARROZZERIA	PACK COLOR	CERCHI	OPZIONI	PNEUMATICI	DATI TECNICI	HOME PAGE
----------	--------------------	------------------	-------------------	------------	--------	---------	------------	--------------	-----------

				INTERNI
				E-SERIES
				2AFR
				S
TINTE CARROZZERIA	M0SU	OKENITE WHITE Metallizzato	700€	 <p>IMMAGINI NON ANCORA DISPONIBILI</p> <p>IMMAGINI NON ANCORA DISPONIBILI</p> <p>TESSUTO/TEP URBAN GREY</p> <p>Armonia Clear Grey Alcantara<sup>1</sup></p>
	M0F4	STEEL GREY Metallizzato	0€	
	M0VL	PLATINUM GREY Metallizzato	700€	
	M09V	PEARL BLACK Metallizzato	700€	

IVA incl.

(1) Sedili con tecnologia Citroën Advanced Comfort con tasca portaoggetti in 2° fila su schienali sedili anteriori.

(2) Include sedili anteriori riscaldabili.

(3) Include sedile conducente regolabile elettricamente con regolazione longitudinale manuale, sedili anteriori massaggianti con regolazione lombare elettrica, sedili anteriori riscaldabili.



# NUOVA CITROËN C4 X – COLORI CARROZZERIA E PACK COLOR

VERSIONI	CONTENUTI DI SERIE	AMBIENTI INTERNI	TINTE CARROZZERIA	PACK COLOR	CERCHI	OPZIONI	PNEUMATICI	DATI TECNICI	HOME PAGE
----------	--------------------	------------------	-------------------	------------	--------	---------	------------	--------------	-----------

	PACK COLOR		COLORE TETTO
	UX67	UX79	JD20*
	GLOSSY BLACK	GREY SILVER	NOIR PERLA
YOU	S	-	-
PLUS/BUSINESS	S	-	300€
MAX	-	S	300€

	PACK COLOR	COLORE TETTO
	UX67	JD20*
	GLOSSY BLACK	NOIR PERLA
E-SERIES	150€	S

Prezzi di listino i.i.

TINTE CARROZZERIA	Versione	Descrizione	Prezzo	PACK COLOR	COLORE TETTO
M0SU	OKENITE WHITE	Metallizzato	700€		
P0WP	POLAR WHITE	Pastello	500€		
M06L	ECLIPSE BLUE	Perlato	700€		
M0F4	STEEL GREY	Metallizzato	700€		
M5VH	ROSSO ELIXIR	Perlato	0€		
M0VL	PLATINUM GREY	Metallizzato	700€		
M09V	PEARL BLACK	Metallizzato	700€		

IMMAGINI NON ANCORA DISPONIBILI

Prezzi di listino i.i.



TINTE CARROZZERIA	Versione	Descrizione	Prezzo	PACK COLOR	COLORE TETTO
M0SU	OKENITE WHITE	Metallizzato	700€		
M0F4	STEEL GREY	Metallizzato	0€		
M0VL	PLATINUM GREY	Metallizzato	700€		
M09V	PEARL BLACK	Metallizzato	700€		

IMMAGINI NON ANCORA DISPONIBILI

\*L'opzione JD20 è incompatibile con la tinta Pearl Black M09V ed è standard per le versioni E SERIES



## NUOVA CITROËN C4 X – PACK COLOR

VERSIONI	CONTENUTI DI SERIE	AMBIENTI INTERNI	TINTE CARROZZERIA	PACK COLOR	CERCHI	OPZIONI	PNEUMATICI	DATI TECNICI	HOME PAGE	
			IVA escl.	IVA incl.	YOU	PLUS	BUSINESS	MAX	E-SERIES	Note
UX67	PACK COLOR GLOSSY BLACK		0,00€	S	●	●	●	-		<ul style="list-style-type: none"> <li>&gt; Profilo fendinebbia anteriori Glossy Black</li> <li>&gt; Profilo Airbump Glossy Black</li> </ul>
			118,03€	150€	-	-	-	-	○	Di serie su Ë-C4 X YOU e PLUS
UX79	PACK COLOR GLOSSY SILVER		0,00€	S	-	-	-	●	-	<ul style="list-style-type: none"> <li>&gt; Profilo fendinebbia anteriori Glossy Silver</li> <li>&gt; Profilo Airbump Glossy Silver</li> </ul>
										Di serie su Ë-C4 X MAX





## NUOVA CITROËN C4 X – OPZIONI

VERSIONI	CONTENUTI DI SERIE	AMBIENTI INTERNI	TINTE CARROZZERIA	PACK COLOR	CERCHI	OPZIONI	PNEUMATICI	DATI TECNICI	HOME PAGE	
			IVA escl.	IVA incl.	<b>YOU</b>	<b>PLUS</b>	<b>BUSINESS</b>	<b>MAX</b>	<b>E-SERIES</b>	Note
1G25	PACK CITY CAMERA		204,91€	250€	○	●	●	-	-	Comprende: - Telecamera di retromarcia
J6QL	PACK ACCESS & NAV		655,74 €	800,00 €	-	○	●	-	-	Comprende: - Accesso e avviamento senza chiave - Funzione Top Rear Vision della telecamera di retromarcia - My Citroën Drive Plus: navigazione su tablet touchscreen 10" (1)
LW02	PARABREZZA RISCALDATO		409,84 €	500€	○	○	○	○	○	- Parabrezza riscaldato - Volante riscaldato (solo su finitura cambio automatico Max) - Sedili anteriori riscaldati



# NUOVA CITROËN C4 X – OPZIONI



VERSIONI	CONTENUTI DI SERIE	AMBIENTI INTERNI	TINTE CARROZZERIA		PACK COLOR	CERCHI	OPZIONI				PNEUMATICI	DATI TECNICI	HOME PAGE
			IVA escl.	IVA incl.			YOU	PLUS	BUSINESS	MAX			
J6KP	PACK LOUNGE		901,64€	<b>1.100€</b>	-	-	-	○	-	-	- Sistema HiFi - Tetto apribile in vetro		
J6JW	PACK TECHNO DRIVE (SOLO CON CAMBIO AUTOMATICO)		409,83€	<b>500€</b>	-	-	-	○	-	-	- Highway Driver Assist - Sistema di guida autonoma di livello 2 - Ricarica wireless dello smartphone - Vista a 360 gradi		
JD20	TETTO A CONTRASTO PEARL BLACK		245,90€	<b>300€</b>	-	○	○	○	○	●	Non compatibile con tinta carrozzeria Pearl Black (M09V)		
ZVLF	PACK SAFETY 2		204,91€	<b>250€</b>	○	○	●	●	○	○	Comprende: › Active Safety Brake con RADAR e riconoscimento dei pedoni/ciclisti › Riconoscimento esteso dei cartelli stradali Non compatibile con Pack Drive Assist (ZVDU)		
LZ04	CARICATORE OBC 11 KW TRIFASE - SOLO SU BEV -		327,86€	400€	○	○	-	○	○	○			

Note





# NUOVA CITROËN C4 X – PNEUMATICI E CERCHI

VERSIONI	CONTENUTI DI SERIE	AMBIENTI INTERNI	TINTE CARROZZERIA	PACK COLOR	CERCHI	OPZIONI	PNEUMATICI	DATI TECNICI	HOME PAGE
----------	--------------------	------------------	-------------------	------------	--------	---------	------------	--------------	-----------

					BENZINA					DIESEL		
					PureTech 100 S&S	PureTech 130 S&S EAT8		HYBRID 136 e-DCS6		BlueHDi 130 S&S EAT8		
					BDHNEA	BDHNSB		BDHPYH		BEYHZB		
DIAMETRO	CODICE	NOME	IMMAGINE	MISURA PNEUMATICI	B1B600 (B1A600)	B1B600 (B1A600)		B1CM00		B2B400 (B2A400)		
COPRICERCHI	18"	ZHR6	AEROTECH		195/60 R18 96 H	●	-	-	-	-	-	-
						YOU	PLUS	MAX	PLUS	MAX	PLUS	MAX
CERCHI IN LEGA	18"	ZHC9	AEROBLADE GREY		195/60 R18 96 H	-	●	-	●	-	●	-
						YOU	PLUS	MAX	PLUS / BUSINESS	MAX	PLUS / BUSINESS	MAX
	18"	ZHR9	AEROBLADE DIAMANTATI		195/60 R18 96 H	-	-	●	-	●	-	●
YOU						PLUS	MAX	PLUS	MAX	PLUS	MAX	



# NUOVA CITROËN C4 X – PNEUMATICI E CERCHI

VERSIONI	CONTENUTI DI SERIE	AMBIENTI INTERNI	TINTE CARROZZERIA	PACK COLOR	CERCHI	OPZIONI	PNEUMATICI	DATI TECNICI	HOME PAGE	
						<b>ELETTRICO</b>				
						Motore Elettrico 100kW (136 CV) Automatico		Motore Elettrico 115kW (156 CV) Automatico		
						BFZKXC		BFZKWC		
						B0MA00 (B0KA00)		B0JA00		
DIAMETRO	CODICE	NOME	IMMAGINE	MISURA PNEUMATICI						
18''	ZHR6	AEROTECH		195/60 R18 96 H	●	-	-	-		
					YOU	PLUS	MAX	E SERIES		
	ZHC9	AEROBLADE		195/60 R18	-	●	-	-		
					YOU	PLUS	MAX	E SERIES		
18''	ZHS3	CROSSLIGHT DIAMANTATI		195/60 R18 96 H	-	-	●	-		
					YOU	PLUS	MAX	E SERIES		
18''	ZHRI	CAMELIA NERI	Foto non disponibile	195/60 R18	-	-	-	●		
					YOU	PLUS	MAX	E SERIES		

COPRICERCHI

CERCHI IN LEGA

CERCHI IN LEGA

CERCHI IN LEGA



# NUOVA CITROËN C4 X – DIMENSIONI E DATI TECNICI VERSIONI TERMICHE

VERSIONI	CONTENUTI DI SERIE	AMBIENTI INTERNI	TINTE CARROZZERIA	PACK COLOR	CERCHI	OPZIONI	PNEUMATICI	DATI TECNICI	HOME PAGE
			<b>BENZINA</b>		<b>MHEV</b>	<b>DIESEL</b>			
			PureTech 100 S&S*	PureTech 130 S&S EAT8*	Hybrid 136ch eDSC6*	BlueHDi 130 S&S EAT8*			
<b>MOTORE</b>									
Normativa antinquinamento			6.2DHC-FCM	6.2DHC-FCM	6.2DHC-FCM	6.2DHC-FCM	6.2DHC-FCM		
Numero di cilindri – Numero di valvole			3 - 12	3 - 12	3 - 12	3 - 12	4 - 16		
Cilindrata - cm <sup>3</sup>			1,199	1,199	1,199	1,199	1,499		
Alesaggio x corsa - mm			75 x 90,5	75 x 90	75 x 90,5	75 x 90,5	75 x 84,8		
Potenza massima a giri/min - kW CEE (cv CEE)			75 (102) a 5 500	96 (131) a 5 500	100 (136) a 5 500	96 (131) a 5 500	96 (131) a 3 750		
Coppia massima a giri/min - Nm CEE			205 a 1 750	230 a 1 750	230 a 1 750	300 a 1 750	300 a 1 750		
<b>CAMBIO</b>									
Tipologia di trasmissione e numero rapporti			Manuale a 6 rapporti	Automatico a 8 rapporti	Automatico a 6 rapporti	Automatico a 8 rapporti	Automatico a 8 rapporti		
Trazione			Anteriore	Anteriore	Anteriore	Anteriore	Anteriore		
<b>DIMENSIONI/VOLUMI</b>									
Lunghezza - Larghezza - Larghezza con retrovisori - mm					4600 - 1800 - 2032				
Altezza - mm					1525				
Passo - mm					2670				
Volume di carico VDA sotto cappelliera - litri					510				
Volume di carico VDA fino al tetto in configurazione 2 posti - litri					1360				
<b>MASSE</b>									
Tara con conducente compreso - kg			1,300	1,364	1,411	1,395			
Massa complessiva a pieno carico - kg			1,690	1,775	1,800	1,785			
Rapporto Potenza / Tara - kW/t			56.92	70.38	70.87	68.82			
Peso max rimorchiabile - kg			1,000	1,200	1,100	1,200			
<b>PRESTAZIONI</b>									
0 - 400 m partenza da fermo - s			18.3	18.0	15.9	18.1			
0 - 1000 m partenza da fermo - s			33.5	32.1	29.1	32.5			
0 - 100 km/h - s			11.2	10.9	8.0	11.7			
Velocità massima km/h			184	200	206	206			
<b>PNEUMATICI</b>									
Dimensioni			195/60 R18 96 H	195/60 R18 96 H	215/55 R18 99V	195/60 R18 96 H			
<b>CONSUMI/EMISSIONI WLTP</b>									
Comb. Low - l/100 km			5.170	5.557	4.548	4.675			
Comb. High - l/100 km			6.008	6.286	5.532	5.297			
CO <sub>2</sub> Comb. Low - g/ km			116.79	126.00	102.45	122.58			
CO <sub>2</sub> Comb. High - g/ km			135.81	142.02	124.69	138.91			

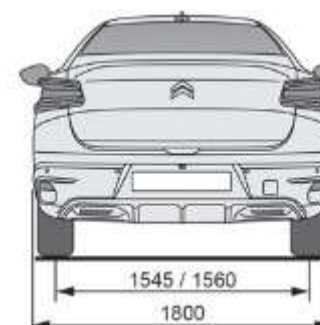
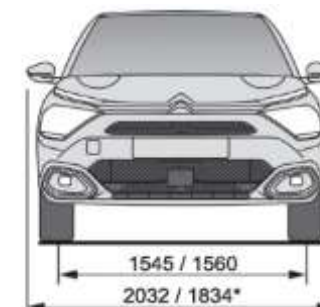
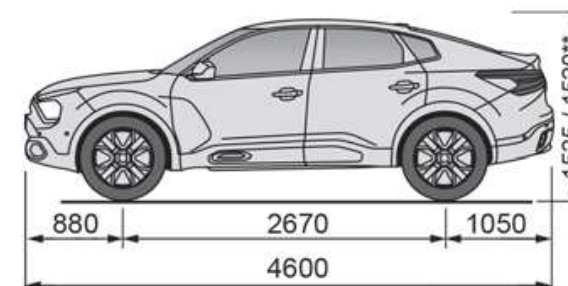

\* Dati tecnici provvisori in corso di omologazione

I dati relativi ai consumi di carburante e alle emissioni di CO<sub>2</sub> riportati in tabella si riferiscono ai valori omologati secondo la regolamentazione Europea applicabile a tutti i costruttori e a tutti i veicoli venduti in Europa. Tali valori possono non essere rappresentativi delle emissioni di CO<sub>2</sub> e dei consumi effettivi, i quali dipendono da molteplici fattori relativi, a titolo esemplificativo e non esaustivo, allo stile di guida del conducente, alle condizioni atmosferiche e stradali, allo stato, alle dotazioni e al carico del veicolo.



# NUOVA CITROËN C4 X – DIMENSIONI E DATI TECNICI VERSIONI ELETTRICHE

VERSIONI	CONTENUTI DI SERIE	AMBIENTI INTERNI	TINTE CARROZZERIA	PACK COLOR	CERCHI	OPZIONI	PNEUMATICI	DATI TECNICI	HOME PAGE
<b>ELETTRICO</b>									
		<b>Motore Elettrico 100kW - 136CV*</b>			<b>Motore Elettrico 115kW - 156CV*</b>				
<b>MOTORE</b>									
Tipologia	Elettrico sincrono a magneti permanenti			Elettrico sincrono a magneti permanenti					
Potenza massima - kW CEE (cv CEE)	100 (136)			115 (156)					
Coppia massima - Nm CEE	260			260					
<b>BATTERIA</b>									
Tipologia	Ioni di litio raffreddati a liquido			Ioni di litio raffreddati a liquido					
Tensione - V	400			400					
Capacità batteria alta tensione - kWh	50			54,06					
<b>RICARICA</b>									
Caricatore OBC - kW	7,4 kW (monofase) - 11 kW (trifase opzionale)			7,4 kW (monofase) - 11 kW (trifase opzionale)					
Tempi di ricarica indicativi da 0 a 100% - Presa domestica (8A)	31h00			31h00					
Tempi di ricarica indicativi da 0 a 100% - Wall Box 7,4 kW monofase (32A)	7h30			7h30					
Tempi di ricarica indicativi da 0 a 100% - Wall Box 11 kW trifase (32A)	5h00 (caricatore OBC opzionale 11 kW)			5h00 (caricatore OBC opzionale 11 kW)					
Tempi di ricarica indicativi da 0 a 80% - Super Charger pubblici (100 kW)	30 min			30 min					
<b>DIMENSIONI/VOLUMI</b>									
Lunghezza - Larghezza - Larghezza con retrovisori - mm	4600 - 1800 - 2032			4600 - 1800 - 2032					
Altezza - mm	1515 - 1525			1515 - 1525					
Passo - mm	2670			2670					
Volume di carico VDA sotto cappelliera - litri	510			510					
Volume di carico VDA fino al tetto in configurazione 2 posti - litri	1360			1360					
<b>MASSE</b>									
Tara con conducente compreso - kg	1.659			1.659					
Massa complessiva a pieno carico - kg	2.040			2.040					
Rapporto Potenza / Tara - kW/t	34,36			37,37					
Peso max rimorchiabile - kg	0 - Non possibile installare gancio traino			0 - Non possibile installare gancio traino					
<b>PRESTAZIONI</b>									
0 - 400 m partenza da fermo - s	17,5			17,1					
0 - 1000 m partenza da fermo - s	32,2			31,7					
0 - 100 km/h - s	10,0			9,3					
Velocità massima km/h	150			150					
<b>PNEUMATICI</b>									
Dimensioni	195/60 R18 96 H			195/60 R18 96 H					
<b>EMISSIONI &amp; AUTONOMIA WLTP</b>									
CO <sub>2</sub> - g/ km	0			0					
Autonomia omologata in ciclo WLTP - Km	324 - 374			409 - 414					
Consumo Elettrico Omologato (WLTP) - Wh/km	143,4 - 166,7			141,6 - 167,4					

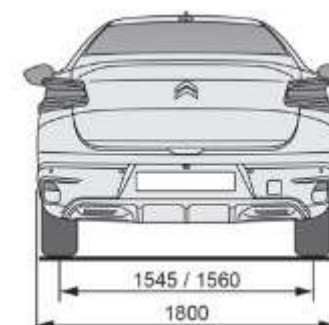
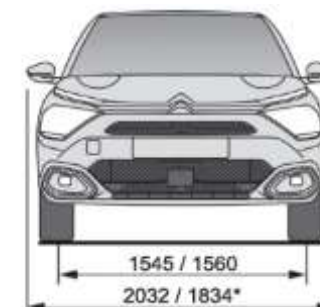
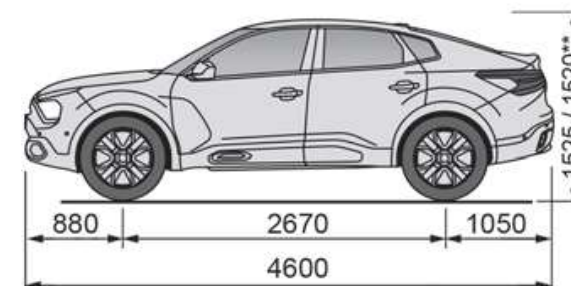

\* Dati tecnici provvisori in corso di omologazione

I dati relativi ai consumi di carburante e alle emissioni di CO<sub>2</sub> riportati in tabella si riferiscono ai valori omologati secondo la regolamentazione Europea applicabile a tutti i costruttori e a tutti i veicoli venduti in Europa. Tali valori possono non essere rappresentativi delle emissioni di CO<sub>2</sub> e dei consumi effettivi, i quali dipendono da molteplici fattori relativi, a titolo esemplificativo e non esaustivo, allo stile di guida del conducente, alle condizioni atmosferiche e stradali, allo stato, alle dotazioni e al carico del veicolo.



# SUV CITROËN C5 AIRCROSS



CITROËN  
ITALIANI DA 100 ANNI



for everyone, **LIKE NO ONE**

Cliccare sul simbolo "Home" per tornare alla pagina iniziale  
Immagini esemplificative di SUV Citroën C5 Aircross nella tinta Eclipse Blue





# SUV CITROËN C5 AIRCROSS – PREZZI

VERSIONI	CONTENUTI DI SERIE	AMBIENTI INTERNI	TINTE CARROZZERIA	CERCHI	OPZIONI	PNEUMATICI	DATI TECNICI	HOME PAGE
----------	--------------------	------------------	-------------------	--------	---------	------------	--------------	-----------

MESSA SU STRADA: € 815

BENZINA	PURE TECH	Normativa	CV Fiscali	kW	CO <sub>2</sub> g/km WLTP LOW - HIGH	chiami in mano IVA esclusa LCDV
PureTech 130 S&S	<b>Euro 6.4</b>	14	96	130.18 - 155.83*		

HYBRID 136 e-DCS6	<b>Euro 6.4</b>	14	100	119.5 - 139.36*		
-------------------	-----------------	----	-----	-----------------	--	--

DIESEL	BLUE HDi	Normativa	CV Fiscali	kW	CO <sub>2</sub> g/km WLTP LOW - HIGH	chiami in mano IVA esclusa LCDV
BlueHDi 130 S&S EAT8	<b>Euro 6.4</b>	16	96	136.87 - 163.11*		

PLUG-IN HYBRID	Normativa	CV Fiscali	kW	CO <sub>2</sub> g/km WLTP LOW - HIGH	chiami in mano IVA esclusa LCDV
HYBRID 180 E-EAT8	<b>Euro 6.4</b>	17	132	28,85 - 44,06*	

HYBRID 225 E-EAT8	<b>Euro 6.4</b>	17	165	25,57 - 35,93*	
-------------------	-----------------	----	-----	----------------	--

\* Dati tecnici provvisori in corso di omologazione

YOU	PLUS	MAX	E SERIES
<p><b>€ 32,400.00</b></p> <p>€ 25,889.34</p> <p>1CCESYTM6KB0A062</p>	<p><b>€ 35,400.00</b></p> <p>€ 28,348.36</p> <p>1CCESYUM6KB0EO62</p>		
<p><b>€ 36,900.00</b></p> <p>€ 29,577.87</p> <p>1CCESYTJHWP0A062</p>	<p><b>€ 39,900.00</b></p> <p>€ 32,036.89</p> <p>1CCESYUJHWP0EO62</p>	<p><b>€ 40,200.00</b></p> <p>€ 32,282.79</p> <p>1CCESYVJHWP0A062</p>	<p><b>€ 42,400.00</b></p> <p>€ 34,086.07</p> <p>1CCESYVJHWP0UI62</p>
	<p><b>€ 38,900.00</b></p> <p>€ 31,217.21</p> <p>1CCESYUP41B0EO62</p>	<p><b>€ 39,200.00</b></p> <p>€ 31,463.11</p> <p>1CCESYVP41B0A062</p>	
<p><b>€ 45,100.00</b></p> <p>€ 36,299.18</p> <p>1CCESYTR8AB0A062</p>	<p><b>€ 46,850.00</b></p> <p>€ 37,733.61</p> <p>1CCESYUR8AB0EO62</p>	<p><b>€ 47,200.00</b></p> <p>€ 38,020.49</p> <p>1CCESYVR8AB0A062</p>	
	<p><b>€ 48,350.00</b></p> <p>€ 38,963.11</p> <p>1CCESYUR7AB0EO62</p>	<p><b>€ 48,700.00</b></p> <p>€ 39,250.00</p> <p>1CCESYVR7AB0A062</p>	<p><b>€ 50,850.00</b></p> <p>€ 41,012.30</p> <p>1CCESYVR7AB0UI62</p>





## SUV CITROËN C5 AIRCROSS – EQUIPAGGIAMENTI DI SERIE

VERSIONI

CONTENUTI  
DI SERIE

AMBIENTI  
INTERNI

TINTE  
CARROZZERIA

CERCHI

OPZIONI

PNEUMATICI

DATI  
TECNICI



HOME  
PAGE

YOU

- > Accensione automatica dei fari delle luci anabbaglianti (YQ01)
- > Alzacristalli elettrici e sequenziali anteriori e posteriori (-)
- > Kit Vivavoce Bluetooth con 3 prese USB (YM22)
- > Fari LED con calandra nero lucido ed animazione a “pianoforte” (LA10)
- > Fari posteriori a LED con effetto 3D (-)
- > Firma luminosa diurna a LED con indicatori di direzione a LED (LA10)
- > Climatizzatore automatico bizona (RE07)
- > Freno di stazionamento elettrico automatico (FH05)
- > Interni in tessuto Silica Grey (51FR)
- > Inserti colorati Gloss Black su Airbump® e paraurti anteriore (ED44)
- > Griglia superiore Gloss Black (PD42)
- > Dotazioni di sicurezza (ABS, AFU, REF)
- > Controllo di stabilità ESP con sistema antipattinamento ASR
- > Airbag frontali, laterali e a tendina
- > Rilevatore bassa pressione pneumatici
- > Fissaggi isofix sul sedile passeggero anteriore e sui due sedili laterali posteriori
- > Kit per la riparazione temporanea dei pneumatici
- > Profili passaruota Nero Mat
- > My Citroën play: (WLIS)
- > Mirror screen (Compatibile con Android Auto™ e Apple CarPlay®)
- > Sistema audio digitale con doppio sintonizzatore RDS MP3 Radio DAB
- > Touch Screen 8” (LX24)
- > Retrovisori riscaldabili elettricamente (HU03/YIAE (noir perla nera))

- > Safety Pack: (ZVKC)
  - Active Safety Brake Video
  - Active Lane Departure Warning System
  - Coffee Break Alert
  - Riconoscimento dei cartelli stradali
  - Regolatore e limitatore di velocità
  - Riconoscimento dei cartelli stradali
- > Presa 12 V sulla console centrale e nel bagagliaio (ES04)
- > Servizi Connessi PLUS (Gratuito per un periodo di prova di 12 mesi)
- > Sedile conducente con regolazione lombare (IT02)
- > Sedili anteriori regolabili in altezza (IQ01)
- > 3 Sedili posteriori indipendenti, scorrevoli, inclinabili e ripiegabili (AL26)
- > Sensori di parcheggio posteriori (WY22)
- > Sospensioni Citroën Advanced Comfort® (VU07)
- > Tergicristallo automatico con sensore pioggia e funzione «Magic Wash» (-)
- > Volante in pelle regolabile in altezza e profondità (VH24)
- > Paraurti posteriore con doppia cannula cromata (PDAF)
- > Fondo bagagliaio a scomparsa (solo su versioni termiche) (SP16)
- > My Citroën Assist: Citroën Connect Box (Include i servizi Connect ONE per un periodo di 10 anni) (YR07)



Immagini esemplificative riferite a Nuovo SUV C5 Aircross in tinta Eclipse Blue (M06L)

### NUOVO SUV C5 AIRCROSS HYBRID PLUG-IN AGGIUNGE:

- > Caricatore OBC (On Board Charger) 3,7kW monofase (LZ01)
- > Cavo di ricarica Mode 2, presa di ricarica T2/EF, lunghezza 6 metri 8A per presa domestica (NG39)
- > Cavo di ricarica T3 monofase 7,4 kW con custodia
- > Keyless Start: Engine Start Stop (YD02)
- > Telecamera di retromarcia con Top Rear Vision (WY24)
- > Sensori di parcheggio anteriori (WY24)
- > Pack Safety : (ZVKD)
  - Active Safety Brake 2.0 (Tramite Radar da 7 a 140 km/h, anche di notte e rileva i ciclisti) (D405)
  - Blind Spot Monitoring (AO01)
- > My Citroën Play Hybrid con tablet Touch Screen 10” (WLIX/LX44)
- > Specchi retrovisori esterni ripiegabili elettricamente con Welcome light (HU13)



## SUV CITROËN C5 AIRCROSS – EQUIPAGGIAMENTI DI SERIE

VERSIONI

CONTENUTI  
DI SERIE

AMBIENTI  
INTERNI

TINTE  
CARROZZERIA

CERCHI

OPZIONI

PNEUMATICI

DATI  
TECNICI



HOME  
PAGE

PLUS

= YOU +

- > Cerchi in lega 18" Diamantati PULSAR (ZHXI)
- > Keyless Start: Engine Start Stop (YD02)
- > Interni misto tessuto/TEP grigio - MERTOPOLITAN BLACK (XCAB)
- > Sedili Advanced Comfort (XCAB)
- > Vetri laterali anteriori e posteriori insonorizzati e laminati (Esclusivamente con motore Hybrid da 136 CV, cambio automatico JHW) (SO07)
- > Piastre di protezione in Alluminio lucido (PDGI)
- > Retrovisore interno fotocromatico (RLO5)
- > Retrovisori esterni ripiegabili elettricamente con illuminazione di benvenuto (HU13)
- > Sensori di parcheggio anteriori (WY24)
- > Vetri e lunotto posteriori oscurati (VD09)
- > Telecamera di retromarcia Top Rear Vision (WY24)
- > My Citroën Drive con touch screen da 10" (Include sistema di navigazione TomTom, riconoscimento vocale e servizi aggiuntivi Connect PLUS) (WLIU /LX44)



Immagini esemplificative riferite a Nuovo SUV C5 Aircross in tinta Eclipse Blue (M06L)

### NUOVO SUV C5 AIRCROSS HYBRID PLUG-IN AGGIUNGE:

- > Caricatore OBC (On Board Charger) 3,7kW monofase (LZ01)
- > Cavo di ricarica Mode 2, presa di ricarica T2/EF, lunghezza 6 metri 8A per presa domestica (NG39)
- > Cavo di ricarica T3 monofase 7,4 kW con custodia
- > Active Safety Brake 2.0 (Tramite Radar da 7 a 140 km/h, anche di notte e rileva i ciclisti) (ZVKD)





## SUV CITROËN C5 AIRCROSS – EQUIPAGGIAMENTI DI SERIE

VERSIONI

CONTENUTI  
DI SERIE

AMBIENTI  
INTERNI

TINTE  
CARROZZERIA

CERCHI

OPZIONI

PNEUMATICI

DATI  
TECNICI



HOME  
PAGE

MAX

= PLUS +

- > Insetti Dark Chrome negli Airbump® e paraurti anteriore (ED38)
- > Keyless Entry (YD04)
- > Pack Drive Assist (ZVKE/ZVKE):
  - Regolatore di velocità Attivo (con funzione Stop&Go su cambio EAT8) (RG20)
  - Driver Attention Alert (E802)
  - Avviso di Rischio Collisione
  - Riconoscimento esteso dei cartelli stradali e dei limiti di velocità (E702)
  - Commutazione automatica degli abbaglianti (YQ02)
  - Adaptive cruise control con riduzione della velocità fino a 30 km/h su BVM6 (RG15)
- > Pack Safety plus: (ZVKD)
  - Active Safety Brake 2.0 (tramite Radar da 7 a 140 km/h, anche di notte e rileva i ciclisti) (D405)
  - **Sistema di sorveglianza dell'angolo morto (SAM) (AO01)**
- > Pacchetto colori cromo scuro (ED38)
- > Fendinebbia con illuminazione statica degli incroci (PRO3)
- > Tetto bicolore Nero Perla Nera (JD20)
- > Finestrini laterali anteriori e posteriori insonorizzati e laminati (SO07)
- > Atmosfera Metropolitan Grey: Alcantara® nera / Tessuto effetto pelle nera (FNFA)



Immagini esemplificative riferite a Nuovo SUV C5 Aircross in tinta Eclipse Blue (M06L)

### NUOVO SUV C5 AIRCROSS HYBRID PLUG-IN AGGIUNGE:

- > Caricatore OBC (On Board Charger) 3,7kW monofase (LZ01)
- > Cavo di ricarica Mode 2, presa di ricarica T2/EF, lunghezza 6 metri 8A per presa domestica (NG39)
- > Cavo di ricarica T3 monofase 7,4 kW con custodia
- > Vetri laterali anteriori laminati acustici (SO07)





## SUV CITROËN C5 AIRCROSS – EQUIPAGGIAMENTI DI SERIE

VERSIONI

CONTENUTI  
DI SERIE

AMBIENTI  
INTERNI

TINTE  
CARROZZERIA

CERCHI

OPZIONI

PNEUMATICI

DATI  
TECNICI



HOME  
PAGE

### E SERIES

#### = MAX +

- > Portabracio con apertura centrale
- > Barre da tetto Gloss Black con inserti Matt Black (KK10 / PQ02)
- > Assistenza alla guida in autostrada ZVKG+ Cerchi in lega da 19" ART Black "ZHNY (MHEV) /ZHY9 (PHEV)«
- > Pedali e poggiatesta in alluminio (YE02)
- > Personalizzazione esterna Serie È (Include badge sulla portiera posteriore della serie È, inserti Airbump® e inserti sulla fascia anteriore Dark Chrome.) ED38 (Dark Chrome Color Pack)/MPFV (logo)
- > Soglie delle porte anteriori in acciaio inossidabile (EE30)
- > Sedile conducente elettrico (6 regolazioni) (IPO2)
- > Sedili anteriori riscaldati (NA01)
- > Tappetini anteriori e posteriori (SD53)
- > Tetto bicolore nero Perla Nera (JD20)
- > Ambiente interno della Serie È (Include rivestimento in Alcantara® grigio chiaro e tessuto effetto pelle grigio chiaro con fascia superiore dello schienale bianca e cuciture chevron bianche ed etichetta laterale interna degli schienali anteriori, fascia plancia Bianca con cuciture bianche, pannello porta in tessuto effetto pelle grigio chiaro con cuciture bianche, bracciolo centrale in tessuto effetto pelle grigio e cucitura Zephyr.) (IIFW)



Immagini esemplificative riferite a Nuovo SUV C5 Aircross in tinta Steel Grey (MOF4)



#### NUOVO SUV C5 AIRCROSS HYBRID PLUG-IN AGGIUNGE:

- > Cavo di ricarica modalità 2, presa di ricarica T2/EF lunghezza 6 metri (Rimozione del cavo di ricarica standard con l'opzione cavo di ricarica Modalità 3) NG39
- > Caricabatterie di bordo LZ01 da 3,7 kW





# SUV CITROËN C5 AIRCROSS – RIVESTIMENTI INTERNI

VERSIONI	CONTENUTI DI SERIE	AMBIENTI INTERNI	TINTE CARROZZERIA	CERCHI	OPZIONI	PNEUMATICI	DATI TECNICI	HOME PAGE				
AMBIENTI INTERNI						YOU	PLUS	MAX	E-SERIES			
51FR	TESSUTO NERO E GRIGIO - SILICA GREY - <sup>1</sup>								S	-	-	-
XCAB	TESSUTO NERO / TEP GRIGIO - METROPOLITAN BLACK - <sup>2</sup>								200€	S	-	-
FNFA	ALCANTARA NERO / TEP NERO - METROPOLITAN GREY - <sup>3</sup>								-	-	S	-
OJFD	ALCANTARA NERO / TEP NERO - URBAN BLACK - <sup>3</sup>								-	550€	500€	S
UOFO	PELLE PALOMA NERA TRAFORATA / PELLE NAPPA BLUE - HYPE BLACK - <sup>4</sup>								-	-	2500€	-
IIFW	PELLE NERA GRANULATA / TEP GRIGIO - ALCANTARA GREY <sup>4</sup>								-	-	-	0€

(1) Plancia di bordo, appoggia gomiti e console centrale in TEP mistral black con cuciture blu, fascia sugli schienali grigio

(2) Plancia di bordo in TEP mistral black con cuciture blu, console centrale in TEP mistral black, appoggia gomiti laterali e centrali in TEP mistral black, fascia sugli schienali grigio

(3) Plancia di bordo in TEP mistral black con cuciture blu, console centrale in TEP mistral black, appoggia gomiti laterali e centrali in TEP mistral black, fascia sugli schienali grigio scuro

(4) Plancia di bordo in TEP mistral black con cuciture blu, console centrale in TEP mistral black, appoggia gomiti laterali e centrali in TEP mistral black, parte alta dello schienale e poggiatesta in Pelle Nappa Blue, volante in Pelle Pieno Fiore. Cuciture e richiamo Chevron Comprende: sedile conducente con regolazione elettrica e funzione MEMO, sedili anteriori riscaldabili e massaggianti



## SUV CITROËN C5 AIRCROSS – COLORI CARROZZERIA (YOU / PLUS / MAX)

VERSIONI	CONTENUTI DI SERIE	AMBIENTI INTERNI	TINTE CARROZZERIA	CERCHI	OPZIONI	PNEUMATICI	DATI TECNICI	HOME PAGE
----------	--------------------	------------------	-------------------	--------	---------	------------	--------------	-----------

Immagini esemplificative riferite a Nuovo SUV C5 Aircross allestimento MAX con Pack Color Dark Chrome di serie e barre al tetto

IVA incl.

TINTE CARROZZERIA	VERSIONI	CONTENUTI DI SERIE	AMBIENTI INTERNI	TINTE CARROZZERIA	CERCHI	OPZIONI	PNEUMATICI	DATI TECNICI
	M05U	<b>OKENITE WHITE</b> Metallizzato		S				
	M0F4	<b>STEEL GREY</b> Metallizzato		850€				
	M0VL	<b>PLATINUM GREY</b> Metallizzato		850€				
	M06L	<b>ECLIPSE BLUE</b> Metallizzato		850€				
	M09V	<b>PEARL BLACK</b> Metallizzato		850€				



# SUV CITROËN C5 AIRCROSS – COLORI CARROZZERIA (E-SERIES)

VERSIONI	CONTENUTI DI SERIE	AMBIENTI INTERNI	TINTE CARROZZERIA	CERCHI	OPZIONI	PNEUMATICI	DATI TECNICI	HOME PAGE
----------	--------------------	------------------	-------------------	--------	---------	------------	--------------	-----------

Immagini esemplificative riferite a Nuovo SUV C5 Aircross allestimento MAX con Pack Color Dark Chrome di serie e barre al tetto





IVA incl.

TINTE CARROZZERIA	VERSIONI	CONTENUTI DI SERIE	AMBIENTI INTERNI	TINTE CARROZZERIA	CERCHI	OPZIONI	PNEUMATICI	DATI TECNICI
	M0F4	STEEL GREY Metallizzato		S				
	M0VL	PLATINUM GREY Metallizzato		850€				
	M09V	PEARL BLACK Metallizzato		850€				
M0SU	OKENITE WHITE Metallizzato		850€					



# SUV CITROËN C5 AIRCROSS – PACK COLOR

VERSIONI	CONTENUTI DI SERIE	AMBIENTI INTERNI	TINTE CARROZZERIA	CERCHI	OPZIONI	PNEUMATICI	DATI TECNICI	HOME PAGE
----------	--------------------	------------------	-------------------	--------	---------	------------	--------------	-----------

VERSIONI	CONTENUTI DI SERIE	AMBIENTI INTERNI	TINTE CARROZZERIA		YOU	PLUS	MAX	E-SERIES	DATI TECNICI
			IVA escl.	IVA incl.					
PACK COLOR	<b>ED44</b> PACK COLOR GLOSSY BLACK Inserti Airbump Inserti frontali	 	204,91€	<b>250€</b>	●	●	○	○	Include barre del tetto Gloss Black sull'allestimento Max
			S	S	-	-	●	●	
	<b>ED38</b> PACK COLOR DARK CHROME Inserti Airbump Inserti frontali	 	S	S	-	-	●	●	



## SUV CITROËN C5 AIRCROSS – OPZIONI

VERSIONI	CONTENUTI DI SERIE	AMBIENTI INTERNI	TINTE CARROZZERIA	CERCHI	OPZIONI	PNEUMATICI	DATI TECNICI	HOME PAGE
		IVA escl.	IVA incl.	YOU	PLUS	MAX	E-SERIES	Note
KK10	BARRE AL TETTO	85,31€	200€	-	○	●	●	Su livello MAX è Standard se viene scelta l'opzione OK02 o la finitura Glossy Black con inserto nero Mat ED44
ZVKD	PACK SAFETY PLUS	624€	800€	○	○	●	●	<ul style="list-style-type: none"> <li>› Active Safety Brake 2.0 (Tramite Radar da 7 a 140 km/h, anche di notte e rileva i ciclisti) (D405)</li> <li>› Blind Spot Monitoring (AO01)</li> <li>› Retrovisori ripiegabili elettricamente</li> <li>› Sul livelli YOU &amp; PLUS Hybrid Plug-In l'opzionale è di serie</li> </ul>
MO02	HAND'S FREE TAILGATE	368,85€	450€	-	-	-	○	› Portellone posteriore automatico
AQ01	GANCIO TRAINO	368,85€	450€	○	○	○	○	
J5U1	PACK GRIP CONTROL (Solo su trasmissione EAT8)	304,91€	350€	-	○	○	-	<ul style="list-style-type: none"> <li>› Non disponibile per cambio manuale ICE e per il motore HYBRID PLUG-IN</li> <li>› Grip Control con Hill Assist Descent Control (Nuovi cerchi in lega da 18" PULSAR Diamond Cut Mat &gt; Nuovi pneumatici 225/55 R18 - 3PMSF (ZHXX)</li> </ul>
WLIU	MY CITROËN DRIVE	624€	800€	○	●	●	●	NAC B4 Nuovo touchscreen da 10 pollici con navigatore Citroën Connect / riconoscimento vocale / schermo a specchio / radio DAB



## SUV CITROËN C5 AIRCROSS – OPZIONI

VERSIONI	CONTENUTI DI SERIE	AMBIENTI INTERNI		TINTE CARROZZERIA	CERCHI		OPZIONI	PNEUMATICI	DATI TECNICI	HOME PAGE
		IVA escl.	IVA incl.	YOU	PLUS	MAX	E-SERIES			
J5Z5/J5Z6 ICE/PHEV	PACK STYLE BLACK	409,84€	500€	-	-	○	-	<ul style="list-style-type: none"> <li>› Barre al tetto Gloss Black (Finitura Glossy Black con inserto nero Matt)</li> <li>› Cerchi ART Black da 19"</li> <li>› Pacchetto colore nero lucido</li> </ul>		
J6QB	PARK ASSIST	491,80€	600€	-	-	○	-	<ul style="list-style-type: none"> <li>› Portellone posteriore automatico</li> <li>› Park assist</li> <li>› Vista a 360 gradi</li> </ul>		
J6QD	PACK TECHNO DRIVE PLUS	655,74€	800€	-	-	○	-	<ul style="list-style-type: none"> <li>› Portellone posteriore automatico</li> <li>› Highway Driver Assist</li> <li>› Assistenza al parcheggio</li> <li>› Vista a 360 gradi</li> </ul>		
RS19	PREDISPOSIZIONE PER RUOTA DI SCORTA	16,39€	20€	○	○	○	○	<p>Opzione indispensabile per montare una ruota di scorta come accessorio. Include un set di cunei per il bagagliaio. Provoca l'eliminazione del kit di riparazione temporanea delle forature.</p> <p><b>Non disponibile su versioni PHEV</b></p>		
OK02	TETTO PANORAMICO APRIBILE IN VETRO + BARRE SUL TETTO	1147,54€	1400€	-	-	○	-			
		983,91€	1200€	-	-	-	○			





# SUV CITROËN C5 AIRCROSS – OPZIONI

VERSIONI	CONTENUTI DI SERIE	AMBIENTI INTERNI	TINTE CARROZZERIA	CERCHI	OPZIONI	PNEUMATICI	DATI TECNICI	HOME PAGE
		IVA escl.	IVA incl.	YOU	PLUS	MAX	E-SERIES	Note
J6PZ	Pack Access and Drive - cambio manuale -	532,79€	650€	-	○	-	-	<ul style="list-style-type: none"> <li>› Keyless Entry</li> <li>› Sensori parcheggio anteriore (di serie su You plug-in hybrid)</li> <li>› Avviso di attenzione del conducente</li> <li>› Commutazione automatica degli abbaglianti-</li> <li>› Pack Safety (di serie su You ibrido plug-in): Pacchetto sicurezza Freno di sicurezza attivo 2.0 Sistema di monitoraggio degli angoli morti</li> <li>› Fendinebbia</li> <li>› Ampio riconoscimento dei segnali e raccomandazione sulla velocità</li> <li>› Adaptive cruise control con riduzione della velocità fino a 30 km/h sul cambio manuale</li> <li>› Regolatore elettronico della velocità adattivo con funzione Stop &amp; Go sul cambio automatico</li> </ul>
J6QA	Pack Access and Drive - cambio automatico -	532,79€	650€	-	○	-	-	
	Pack Access and Drive – solo su PHEV –	409,84€	500€	-	○	-	-	
LZ02	CARICATORE OBC 7,4 kW MONOFASE – solo su PHEV –	327,87€	400€	○	○	○	○	
7S02	CAVO DI RICARICA – solo su PHEV –	245,90€	300€	○	○	○	○	Cavo di ricarica Mode 3, T2, 6 metri, 16a



# SUV CITROËN C5 AIRCROSS – PNEUMATICI E CERCHI

VERSIONI	CONTENUTI DI SERIE	AMBIENTI INTERNI	TINTE CARROZZERIA	CERCHI	OPZIONI	PNEUMATICI	DATI TECNICI	HOME PAGE
----------	--------------------	------------------	-------------------	--------	---------	------------	--------------	-----------

					BENZINA					DIESEL		HYBRID PLUG-IN						
					PureTech 130 S&S		HYBRID 136 e-DCS6*			BlueHDi 130 S&S EAT8		HYBRID 180 E-EAT8			HYBRID 225 E-EAT8			
					TIPO VARIANTE VERSIONE (TVV)													
					ARHNSK		ARHPYE			ACYHZS		A4DGLS			A4DGZS			
					C1NH00		C1UN00		C1MN00	C2VD00		C1S000			C1R000			
DIAMETRO	CODICE	NOME	IMMAGINE	MISURA PNEUMATICI	YOU	PLUS	YOU	PLUS	MAX	E SERIES	PLUS	MAX	YOU	PLUS	MAX	PLUS	MAX	E SERIES
18"	ZHC7	SWIRL NON DIAMANTATI		225/55 R18	●	-	●	-	-	-	-	-	●	-	-	-	-	-
18"	ZHX1	PULSAR DIAMANTATI		225/55 R18	-	●	-	●	●	-	●	●	-	●	●	●	●	-
19"	ZHNY	ART BLACK		205/55 R19	-	-	-	-	-	●	-	-	-	-	-	-	-	●

CERCHI IN LEGA



# SUV CITROËN C5 AIRCROSS – DIMENSIONI E DATI TECNICI VERSIONI TERMICHE

VERSIONI	CONTENUTI DI SERIE	AMBIENTI INTERNI	TINTE CARROZZERIA			CERCHI	OPZIONI	PNEUMATICI	DATI TECNICI	HOME PAGE
			BENZINA	MHEV	DIESEL					
			PureTech 130 S&S*	HYBRID 136 e-DCS6*	BlueHDi 130 S&S EAT8*					
<b>MOTORE</b>										
Normativa antinquinamento		Euro 6.2DHC-FCM	Euro 6.2DHC-FCM	Euro 6.2DHC-FCM						
Stop&Start		Stop & Start	Stop & Start	Stop & Start						
Cavalli fiscali		14	14	16						
Numero di cilindri – Numero di valvole		3 - 12	3 - 12	4 - 16						
Cilindrata - cm <sup>3</sup>		1199	1199	1499						
Alesaggio x corsa - mm		75 x 90,5	75 x 90,5	75 x 84,8						
Potenza massima a giri/min - kW CEE (CV CEE)		96 (131) a 5 500	100 (136) a 5 500	96 (130) a 3 750						
Coppia massima a giri/min - Nm CEE		230 a 1 750	230 a 1 750	300 a 1 750						
Volume serbatoio in litri			53							
<b>CAMBIO</b>										
		Manuale a 6 rapporti	Automatico a 6 rapporti	Automatico a 8 rapporti						
<b>SOSPENSIONI</b>										
Anteriori e Posteriori		PHC - Progressive Hydraulic Cushions								
<b>DIMENSIONI/VOLUMI</b>										
Lunghezza - Larghezza – Larghezza con retrovisori - mm		4500 - 1859 - 2099								
Altezza - mm		1688 - 1695								
Passo - mm		2730								
Volume di carico VDA sotto cappelliera: sedili fila 2 arretrati / avanzati - dm <sup>3</sup>		580 - 720								
Volume di carico VDA fino al tetto in configurazione 2 posti - dm <sup>3</sup>		1630								
<b>MASSE</b>										
Tara con conducente compreso - kg		1483	1606	1567						
Massa complessiva a pieno carico - kg		1950	2050	2030						
Rapporto Potenza / Tara - kW/t		64.73	62.27	61.26						
Peso max rimorchiabile - kg		1350	1250	1250						
<b>PRESTAZIONI</b>										
0 - 400 m partenza da fermo - s		17.4	17.9	17.8						
0 - 1000 m partenza da fermo - s		31.9	32.7	32.3						
0 - 100 km/h - s		10.5	11.3	10.6						
Velocità massima km/h		195	200	189						
<b>PNEUMATICI</b>										
Dimensioni		215/65 R17 91 V 225/55 R18 91 V 205/55 R19 91 V	215/65 R17 91 V 225/55 R18 91 V 205/55 R19 91 V	215/65 R17 91 V 225/55 R18 91 V 205/55 R19 91 V						
<b>CONSUMI/EMISSIONI - WLTP</b>										
Comb. Low - l/100 km		5.773	5.304	5.219						
Comb. High - l/100 km		6.912	6.188	6.218						
CO2 Comb. Low - g/ km		130.18	119.5	136.87						
CO2 Comb. High - g/ km		155.83	139.36	163.11						



\* Dati tecnici provvisori in corso di omologazione

I dati relativi ai consumi di carburante e alle emissioni di CO<sub>2</sub> riportati in tabella si riferiscono ai valori omologati secondo la regolamentazione Europea applicabile a tutti i costruttori e a tutti i veicoli venduti in Europa. Tali valori possono non essere rappresentativi delle emissioni di CO<sub>2</sub> e dei consumi effettivi, i quali dipendono da molteplici fattori relativi, a titolo esemplificativo e non esaustivo, allo stile di guida del conducente, alle condizioni atmosferiche e stradali, allo stato, alle dotazioni e al carico del veicolo.



# SUV CITROËN C5 AIRCROSS – DIMENSIONI E DATI TECNICI VERSIONI HYBRID PLUG-IN

VERSIONI	CONTENUTI DI SERIE	AMBIENTI INTERNI	TINTE CARROZZERIA	CERCHI	OPZIONI	PNEUMATICI	DATI TECNICI	HOME PAGE
		<b>HYBRID PLUG-IN BENZINA</b>						
		<b>HYBRID 180 È-EAT8*</b>			<b>HYBRID 225 È-EAT8*</b>			
<b>MOTORE PURETECH</b>								
Motore PureTech			6.2DISC-FCM					
Normativa antinquinamento			4 - 16 - 17					
Numero di cilindri – Numero di valvole – Cavalli Fiscali			1598					
Cilindrata - cm <sup>3</sup>			77 x 85,8					
Alesaggio x corsa - mm			110 (147) a 6 000			133 (181) a 6 000		
Potenza massima a giri/min - kW CEE (CV CEE)			300 a 3 000					
Coppia massima a giri/min - Nm CEE			43					
Volume serbatoio in litri								
<b>MOTORE ELETTRICO</b>								
Motore Elettrico			1 motore integrato nella trasmissione e-EAT8					
Potenza massima (kW)			81					
Coppia massima a giri/min (Nm)			320 a 500-2500					
Autonomia (WLTP)			58**			64**		
<b>BATTERIA AGLI IONI DI LITIO</b>								
Capacità totale (kWh)			12,4 kWh			14,2 kWh		
Caricatore OBC (On Board Charger)			3,7 Kw Standard - 7,4 kW Opzionale					
Tempi di ricarica (da 0% a 100%)			7h05m / 1h40m ***			7h25m / 2h00m ***		
<b>DATI COMBINATI HYBRID 225 È-EAT8</b>								
Potenza massima (Kw/cv)			132/180			165/225		
Coppia massima (Nm)			360					
<b>TRASMISSIONE</b>								
Cambio			Automatico a 8 rapporti					
Trazione			Anteriore					
<b>SOSPENSIONI</b>								
Anteriori e Posteriori			PHC - Progressive Hydraulic Cushions					
<b>DIMENSIONI/VOLUMI</b>								
Lunghezza - Larghezza – Larghezza con retrovisori - mm			4500 - 1859 - 2099					
Altezza - mm			1688 - 1695					
Passo - mm			2730					
Volume di carico VDA sotto cappelliera: sedili fila 2 arretrati / avanzati - dm <sup>3</sup>			460 - 600					
<b>MASSE</b>								
Tara con conducente compreso - kg			1845					
Massa complessiva a pieno carico - kg			2310					
Rapporto Potenza / Tara - kW/t			59,62			72,09		
Peso max rimorchiabile - kg			1300					
<b>PRESTAZIONI</b>								
Velocità massima Ibrido/Elettrico - km/h			215 / 135			225 / 135		
<b>PNEUMATICI</b>								
Dimensioni			215/65 R17 91 V 225/55 R18 91 V 205/55 R19 91 V			225/55 R18 93 V 205/55 R19 93		
<b>CONSUMI/EMISSIONI COMBINATI - WLTP **</b>								
Comb. Low - l/100 km			1,278			1,130		
Comb. High - l/100 km			1,951			1,588		
CO2 Comb. Low - g/ km			28,85			25,57		
CO2 Comb. High - g/ km			44,06			35,93		

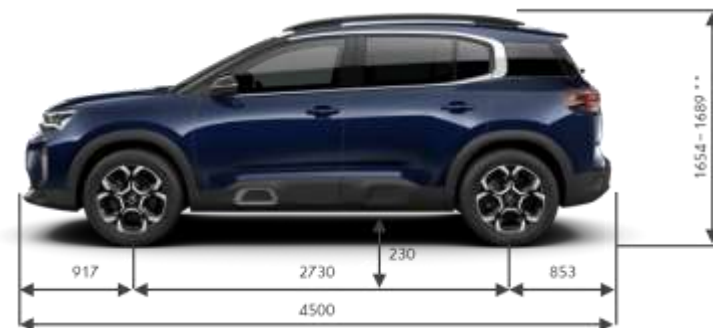

\* Dati tecnici provvisori in corso di omologazione

\*\* Valori di autonomia, consumo ed emissione secondo le opzioni presenti

\*\*\* Tempi di ricarica calcolati in base al seguente equipaggiamento: Presa domestica da 8A, OBC da 3,7 Kw e cavo T2 / Wallbox 32A 7,4 kW, OBC da 7,4 kW e cavo T3

I dati relativi ai consumi di carburante e alle emissioni di CO<sub>2</sub> riportati in tabella si riferiscono ai valori omologati secondo la regolamentazione Europea applicabile a tutti i costruttori e a tutti i veicoli venduti in Europa. Tali valori possono non essere rappresentativi delle emissioni di CO<sub>2</sub> e dei consumi effettivi, i quali dipendono da molteplici fattori relativi, a titolo esemplificativo e non esaustivo, allo stile di guida del conducente, alle condizioni atmosferiche e stradali, allo stato, alle dotazioni e al carico del veicolo.

# CITROËN C5 X



CITROËN  
ITALIANI DA 100 ANNI



for everyone, **LIKE NO ONE**

Cliccare sul simbolo "Home" per tornare alla pagina iniziale  
Immagini esemplificative di Citroën C5 X Shine Pack con tinta Amazonite Grey







# CITROËN C5 X – PREZZI

VERSIONI	CONTENUTI DI SERIE	AMBIENTI INTERNI	TINTE CARROZZERIA	CERCHI	OPZIONI	PNEUMATICI	DATI TECNICI	HOME PAGE
----------	--------------------	------------------	-------------------	--------	---------	------------	--------------	-----------

MESSA SU STRADA: € 815

						YOU	PLUS	MAX	HYPNOS
<b>BENZINA</b>		Normativa	CV Fiscali	kw	CO <sub>2</sub> g/km WLTP LOW - HIGH				
PureTech 130 S&S EAT8	<b>Euro 6.4</b>	14	96	132,77 - 155,79 *	chiavi in mano IVA esclusa LCDV	<b>€ 37,200.00</b> € 29,823.77 1CWKCBHM61B0A032	<b>€ 38,700.00</b> € 31,053.28 1CWKCBLM61B0A032		
<b>HYBRID PLUG-IN BENZINA</b>		Normativa	CV Fiscali	kw Combinati	CO <sub>2</sub> g/km WLTP LOW - HIGH				
HYBRID 180 E-EAT8		<b>Euro 6.4</b>	Dati in corso di omologazione	133	Dati in corso di omologazione	chiavi in mano IVA esclusa LCDV	<b>€ 50,100.00</b> € 40,397.54 1CWKCBHR8AB0A032	<b>€ 51,600.00</b> € 41,627.05 1CWKCBLR8AB0A032	
HYBRID 225 E-EAT8		<b>Euro 6.4</b>	17	165	23,71 - 30,25 *		<b>€ 53,100.00</b> € 42,856.56 1CWKCBLR7AB0A032	<b>€ 54,150.00</b> € 43,717.21 1CWKCBTR7AB0A032	<b>€ 55,300.00</b> € 44,659.84 1CWKCBTR7AB0P132

\* Dati tecnici in corso di omologazione





# CITROËN C5 X – EQUIPAGGIAMENTI DI SERIE

**VERSIONI**
**CONTENUTI  
DI SERIE**
**AMBIENTI  
INTERNI**
**TINTE  
CARROZZERIA**
**CERCHI**
**OPZIONI**
**PNEUMATICI**
**DATI  
TECNICI**

**HOME  
PAGE**

YOU

- > Accensione automatica dei fari
- > Airbag frontali, laterali e a tendina (SH02 + NNO1 + NFXX)
- > Keyless Start: Engine Start Stop (YD02)
- > Alzacristalli anteriori e posteriori elettrici e sequenziali (LE05)
- > Bracciolo centrale posteriore con botola passaggio sci (AU02)
- > Sensori di parcheggio anteriori e posteriori (1G02)=>(1G07)
- > Cerchi in lega 19" Aero X ((ZHC0) => (ZHC1))
- > Climatizzatore automatico bizona (RE07)
- > Cornetta digitale (GM62)
- > Illuminazione interna a LED (IM18)
- > Commutazione automatica degli abbaglianti (YQ02)
- > Fari fendinebbia con funzione Cornering Light (PRO4)
- > Dotazione di sicurezza:
  - Rilevatore bassa pressione pneumatici con Kit riparazione pneumatici
  - ABS, AFU, ESP, REF
  - Hill start assist, Chiusura centralizzata con PLIP
  - Servosterzo
  - Spia cinture di sicurezza guidatore e passeggero non allacciate
- > Fari posteriori a LED (LA10)
- > Freno di stazionamento elettrico automatico

- > Mirror Screen Wireless e connettività Bluetooth
- > My Citroën Assist: Citroën Connect Box (Include i servizi Connect ONE per un periodo di 10 anni ) (YRXX)
- > My Citroën Drive Plus: navigazione su tablet touchscreen da 10" (Include sistema di navigazione TomTom, riconoscimento vocale e servizi aggiuntivi Connect PLUS) (ZJAF / LX44)
- > Pack Safety: (ZVEY)
  - In crash Braking
  - Active Safety Brake con Allerta rischio collisione
  - Lane Keeping Assist
  - Riconoscimento dei cartelli stradali
  - High Beam Assist
  - Driver Attention Alert con Coffee Break Alert
  - Regolatore e limitatore di velocità
- > Panchetta post. frazionabile 2/3- 1/3 con funzione Magic Hand (ALXX)
- > 1 presa USB fila 1 (tipo C) + 1 presa USB fila 2 (tipo C) (YM25 + 5N04)
- > Retrovisori esterni Glossy Black (YIXX)
- > Servizi Connect Plus (Gratuito per un periodo d'autore di 12 mesi)
- > Sedile conducente con regolazione lombare (WADR)
- > Sedili passeggeri regolabili in altezza (WADQ => WADR)
- > Sospensioni Citroën Advanced Comfort® (VU07)

- > Telecamera di retromarcia con top Rear Vision (riproduzione dell'ambiente dietro il veicolo sul touch screen grazie a una vista posteriore reale e una vista reale dall'alto) (1G07)
- > Tergicristallo anteriore automatico con sensore pioggia
- > Proiettori LED con firma luminosa a forma di V (LAXX)
- > Fendinebbia con illuminazione statica degli incroci (PRO4)
- > Vetri posteriori oscurati (VD10+SO01)
- > Volante in pelle con comandi integrati regolabile in altezza e profondità (VH37)
- > Ambiente Urban Grey con sedili Advanced Comfort in tessuto a spina di pesce grigio Tessuto effetto pelle Nero (L6FY)
- > Pacchetto visibilità (Comprende l'accensione automatica delle luci anabbaglianti, l'illuminazione di benvenuto e di guida e il tergicristallo anteriore automatico) NB08 + YQ01
- > Paraurti anteriore con decorazioni cromate (PDAH)
- > Maniglie delle porte esterne in tinta con la carrozzeria
- > Presa 12V in prima fila
- > Specchi retrovisori esterni elettrici, riscaldati, ripiegabili elettricamente e con illuminazione di benvenuto
- > Retrovisore interno fotocromatico (RL05)



Immagini esemplificative riferite a Nuova C5 X in tinta Steel Grey (M0F4)

**NUOVA C5 X HYBRID PLUG-IN AGGIUNGE:**

- > Caricatore On Board Charger 3,7 kW monofase Cavo di ricarica T2 8A per presa domestica (T2/EF)\* (NG39)
- > Active Safety Brake 2.0 (Funziona tramite radar da 7 a 140 km/h, anche di notte, e rileva i ciclisti)

- > Cavo di ricarica T3 monofase 7,4 kW con custodia
- > Precondizionamento termico
- > Guide del bagaglio in alluminio

- > 2 prese USB in fila 1 (tipo C) + 1 presa USB in fila 2 (tipo C) (YM25+5N07)
- > Targhette specifiche Hybrid sulle portiere e sui parafranghi anteriori



## CITROËN C5 X – EQUIPAGGIAMENTI DI SERIE

VERSIONI

CONTENUTI  
DI SERIE

AMBIENTI  
INTERNI

TINTE  
CARROZZERIA

CERCHI

OPZIONI

PNEUMATICI

DATI  
TECNICI



HOME  
PAGE

PLUS

= YOU

- > Ambient Lighting (sotto la plancia e sotto la console centrale) (NK05)
- > Pack Drive Assist: ZVDZ + AO03
  - Regolatore di velocità Attivo con funzione STOP & GO (ZVDZ)
  - Sistema di sorveglianza dell'angolo morto a lunga portata (SAM) (AO03)
  - Active Safety Brake Radar 2.0 (7) (ZVDZ)
  - Riconoscimento esteso dei cartelli stradali (ZVDZ)
  - Highway Driver Assist (9)(AO03)
  - Rear Cross Traffic Alert (ZVDZ)
- > Decorì piano di carico bagagliaio
- > Extended Head Up Display a colori con proiezione sul parabrezza(YB01)
- > Cerchi in lega 19" Aero X Black Diamond (ZHC2)
- > Interni in Pelle/TEP Metropolitan Grey e Nixon Grey (L7FZ)
- > Paraurti posteriore con dettagli «Satin-Chrome» (PDGI)
- > Plancia di bordo Mistral Black con finitura «Brushed»
- > Retrovisore interno fotocromatico «Frameless» (RL06)
- > Ricarica dello smartphone Wireless (E301)
- > Sedile passeggero con regolazione lombare
- > TouchPad 12"(LX46)
- > Volante riscaldabile in pelle pieno fiore (VH29+I301)
- > 2 x Presa USB Type-C anteriore e 2 x Presa USB Type-C posteriore (YM26)+(5N07)
- > Appoggiatesta anteriori con regolazione integrata (4 a 2 vie) (AK07) => (AK06)
- > Accesso e avviamento senza chiave Proximity (YD07)



Immagini esemplificative riferite a Nuova C5 X in tinta Steel Grey (MOF4)



### NUOVA C5 X HYBRID PLUG-IN AGGIUNGE:

- > Badge PHEV
- > Caricatore On Board Charger 3,7 kW monofase (LZ01)
- > Cavo di ricarica T2 8A per presa domestica(T2/EF)\*(NG39)
- > Cavo di ricarica T3 monofase 7,4 kW con custodia
- > Sospensioni Active Citroën Advanced Comfort® (VU08)
- > Precondizionamento termico



## CITROËN C5 X – EQUIPAGGIAMENTI DI SERIE

VERSIONI

CONTENUTI  
DI SERIE

AMBIENTI  
INTERNI

TINTE  
CARROZZERIA

CERCHI

OPZIONI

PNEUMATICI

DATI  
TECNICI



HOME  
PAGE

MAX

= PLUS +

- > Portellone posteriore motorizzato con funzione Hands-Free Tailgate (MO02)+(D501)
- > Interni in Pelle Hype Black con dettagli Chevron
- > Telecamera frontale con Vision 360°(4 telecamere con riproduzione reale dell'ambiente del veicolo a 360° sul touch screen.) (1G18)
- > Pedaliera e poggiatesta in alluminio (YE02)
- > Sedili anteriori regolabili elettricamente con regolazione integrata (4VIE) (AK07)
- > Sedili anteriori riscaldabili (WAET)
- > Sedile conducente elettrico (8 vie) con memoria (WAET)
- > Sedile passeggero elettrico (6 vie) (WAET)
- > Sedili anteriori con regolazioni lombari elettriche (4 vie) (WAET)
- > Tappetini anteriori e posteriori (BOPLR+BORFX)
- > Finestrini anteriori e posteriori acustici stratificati (SO20)
- > Decorazioni quarto di pannello cromati (VD10)
- > Highway Driver Assist 2.0 (ZVEA + D1F3)
  - Assistente al cambio di corsia semiautomatico (SALC)
  - Raccomandazione automatica dei limiti di velocità (Funziona per velocità comprese tra 70 e 180 km/h su strade idonee.) (AISA)
- > Specchi retrovisori esterni indicizzati per retromarcia (HU24+YI69)
- > Battitacco in alluminio (EE27+OD08)
- > Ambiente Hype Black in pelle nera e Adamantio con perforazioni Chevron (LRFX)



Immagini esemplificative riferite a Nuova C5 X in tinta Steel Grey (MOF4)



### NUOVA C5 X HYBRID PLUG-IN AGGIUNGE:

- > Badge PHEV
- > Caricatore On Board Charger 3,7 kW monofase (LZ01)
- > Cavo di ricarica T2 8A per presa domestica (T2/EF) (NG39)
- > Cavo di ricarica T3 monofase 7,4 kW con custodia
- > Sospensioni Attive Citroën Advanced Comfort (VU08)
- > Precondizionamento termico



## CITROËN C5 X – EQUIPAGGIAMENTI DI SERIE

VERSIONI

CONTENUTI  
DI SERIE

AMBIENTI  
INTERNI

TINTE  
CARROZZERIA

CERCHI

OPZIONI

PNEUMATICI

DATI  
TECNICI



HOME  
PAGE

### HYPNOS

#### = MAX +

- > Ambiente interno HYPNOS (1) (CLFE)
- > Impianto HiFi (6F03)
- > Cerchi in lega da 19" AeroX Diamond cut con vernice scura (ZHSL)
- > Personalizzazione esterna HYPNOS (2)
- > Sedili anteriori massaggianti e ventilati (WAEY)
- > Tappetini specifici anteriori e posteriori
- > Tinta Blu Eclipse (M06L)
- > Tetto bicolore nero Perla Nera (JD20)
- > Tetto apribile in vetro (TC07)

- (1) Include rivestimento in pelle grigio chiaro con perforazioni chevron e parte superiore degli schienali e poggiatesta in Alcantara® grigio vento con cuciture chevron, etichette Hypnos rosso infrarosso all'interno degli schienali anteriori. Consolle centrale con decoro nero lucido e incisione laser bronzo argentato. Rivestimento laterale della consolle centrale in tessuto effetto pelle grigio chiaro. Cruscotto e pannelli porta effetto legno Karuun chiaro con cuciture bronzo argento. Tappetini anteriori e posteriori con marcatura Hypnos.
- (2) Include badge HYPNOS su parafranghi e porte anteriori e badge posteriore con accento rosso giapponese.



Immagini esemplificative riferite a Nuova C5 X in tinta Blue Eclipse (M06L)



#### NUOVA C5 X HYBRID PLUG-IN AGGIUNGE:

- > Badge PHEV Ibrido plug-in da 225 CV, cambio automatico, HYPNOS





# CITROËN C5 X – COLORI CARROZZERIA E RIVESTIMENTI INTERNI

VERSIONI	CONTENUTI DI SERIE	AMBIENTI INTERNI	TINTE CARROZZERIA	CERCHI	OPZIONI	PNEUMATICI	DATI TECNICI	HOME PAGE
----------	--------------------	------------------	-------------------	--------	---------	------------	--------------	-----------

IVA incl.

## INTERNI

L6FY	L7FZ	LRFX	LRFD
S	-	-	-
-	S	1.400€	2.000€
-	-	S	600€

**YOU**

**PLUS**

**MAX**

IVA incl.

## INTERNI

**HYPNOS**

CLFE

S



















## TINTE CARROZZERIA

M06L	ECLIPSE BLUE Metallizzato	S
IMMAGINI NON ANCORA DISPONIBILI		
M0VL	PLATINUM GREY Metallizzato	0€
PELLE LIGHT GREY		
Armonia Alcantara grey		

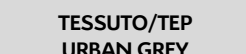
M6N9	PEARL WHITE Perlato	990€				
M09V	PEARL BLACK Metallizzato	800€				
M0VL	PLATINUM GREY Metallizzato	800€				
M0F4	STEEL GREY Metallizzato	800€				
M0KL	AMAZONITE GREY Metallizzato	800€	TESSUTO/TEP URBAN GREY	PELLE/TEP METROPOLITAN GREY	PELLE HYPE BLACK	PELLE HYPE ADAMANTIUM
M06L	ECLIPSE BLUE Metallizzato	S	Armonia Chevron Grey	Armonia Nixon Grey	Armonia Black	Armonia Black/Adamantium(1)

## TINTE CARROZZERIA

M6N9	PEARL WHITE Perlato	990€				
M09V	PEARL BLACK Metallizzato	800€				
M0VL	PLATINUM GREY Metallizzato	800€				
M0F4	STEEL GREY Metallizzato	800€				
M0KL	AMAZONITE GREY Metallizzato	800€	TESSUTO/TEP URBAN GREY	PELLE/TEP METROPOLITAN GREY	PELLE HYPE BLACK	PELLE HYPE ADAMANTIUM
M06L	ECLIPSE BLUE Metallizzato	S	Armonia Chevron Grey	Armonia Nixon Grey	Armonia Black	Armonia Black/Adamantium(1)

Immagini provvisorie

(1) Include sedili anteriori ventilati con funzione massaggio.



# CITROËN C5 X – COLORI CARROZZERIA E RIVESTIMENTI INTERNI

VERSIONI	CONTENUTI DI SERIE	AMBIENTI INTERNI	TINTE CARROZZERIA	CERCHI	OPZIONI	PNEUMATICI	DATI TECNICI	HOME PAGE
			<b>COLORE TETTO</b>					
			<b>JD02</b>			<b>JD20</b>		
			<b>TINTA CARROZZERIA</b>			<b>BLACK</b>		
			<b>YOU</b>	S		-		
			<b>PLUS</b>	S		350€ <sup>(1)</sup>		
			<b>MAX</b>	S		350€ <sup>(1)</sup>		
			<b>HYPNOS</b>	-		S <sup>(2)</sup>		
<b>TINTE CARROZZERIA</b>	<b>M6N9</b>	<b>PEARL WHITE</b> Perlato	<b>990€</b>					
	<b>M09V</b>	<b>PEARL BLACK</b> Metallizzato	<b>800€</b>					
	<b>M0VL</b>	<b>PLATINUM GREY</b> Metallizzato	<b>800€</b>					
	<b>M0F4</b>	<b>STEEL GREY</b> Metallizzato	<b>800€</b>					
	<b>M0KL</b>	<b>AMAZONITE GREY</b> Metallizzato	<b>800€</b>					
	<b>M06L</b>	<b>ECLIPSE BLUE</b>	<b>S</b>					

Prezzi di listino i.i.

(1) Non compatibile con tinta metallizzata Pearl Black (M09V).

(2) Compatibile solo con le tinte Eclipse Blue (M06L) e Platinum Grey (M0VL)





## CITROËN C5 X – CERCHI

VERSIONI	CONTENUTI DI SERIE	AMBIENTI INTERNI	TINTE CARROZZERIA		CERCHI				OPZIONI	PNEUMATICI	DATI TECNICI	HOME PAGE
			IVA escl.	IVA incl.	YOU	PLUS	MAX	HYPNOS				
ZHC1	CERCHI IN LEGA 19" AERO X		0,00€	S	●	-	-	-		Pneumatici (Tall & Narrow) 205/55 R19 Finitura Grey Ø720MM	Note	
ZHC2	CERCHI IN LEGA 19" AERO X BLACK DIAMOND		0,00€	S	-	●	●	-		Pneumatici (Tall & Narrow) 205/55 R19 Finitura diamantata Onyx Black Ø720MM		
ZHSL	CERCHI IN LEGA 19" AERO X BLACK DIAMOND DARK		0,00€	S	-	-	-	●		Pneumatici (Tall & Narrow) 205/55 R19 Finitura diamantata Onyx Black Ø720MM Verniciatura scura		
RS19	PREDISPOSIZIONE RUOTINO DI SCORTA		16,39€	20€	○	○	○	○		Non disponibile su versioni PHEV		



## CITROËN C5 X – OPZIONI

VERSIONI	CONTENUTI DI SERIE	AMBIENTI INTERNI	TINTE CARROZZERIA		CERCHI	OPZIONI	PNEUMATICI	DATI TECNICI	HOME PAGE
					YOU	PLUS	MAX	HYPNOS	Note
			IVA escl.	IVA incl.					
JD20	TETTO A CONTRASTO BLACK		286,88€	<b>350€</b>	-	○	○	●	Non compatibile con tinta carrozzeria Pearl Black (M09V)
PQ02	BARRE AL TETTO BLACK		163,93€	<b>200€</b>	-	○	○	●	
TC07	TETTO IN VETRO APRIBILE		1065,57€	<b>1300€</b>	-	-	○	●	Incompatibile con parabrezza riscaldabile (LW02)
6F03	HIFI		409,83€	<b>500€</b>	-	-	○	●	
LW02	PARABREZZA RISCALDATO		122,95€	<b>150€</b>	-	○	○	-	Incompatibile con l'opzione tetto in vetro apribile (TC07)



# CITROËN C5 X – OPZIONI

VERSIONI	CONTENUTI DI SERIE	AMBIENTI INTERNI	TINTE CARROZZERIA		CERCHI	OPZIONI	PNEUMATICI	DATI TECNICI	HOME PAGE
					YOU	PLUS	MAX	HYPNOS	Note
			IVA escl.	IVA incl.					
WAED	SEDILI ANTERIORI RISCALDATI		163,93€	200€	<input type="radio"/>	<input type="radio"/>	<input checked="" type="radio"/>	<input checked="" type="radio"/>	
ZVL2	PACK DRIVE ASSIST		245,909€	300€	<input type="radio"/>	-	-	-	Comprende: <ul style="list-style-type: none"> <li>&gt; Regolatore di velocità Attivo con funzione STOP &amp; GO</li> <li>&gt; Active Safety Brake 2.0</li> <li>&gt; Riconoscimento esteso dei cartelli stradali</li> </ul>
LZ02	CARICATORE OBC 7,4 kW MONOFASE – solo su PHEV –		327,87€	400€	<input type="radio"/>	<input type="radio"/>	<input type="radio"/>	<input type="radio"/>	
7S02	CAVO DI RICARICA – solo su PHEV –		245,90€	300€	<input type="radio"/>	<input type="radio"/>	<input type="radio"/>	<input type="radio"/>	Cavo di ricarica Mode 3, T2, 6 metri, 16a



# CITROËN C5 X – PNEUMATICI E CERCHI

VERSIONI	CONTENUTI DI SERIE	AMBIENTI INTERNI	TINTE CARROZZERIA	CERCHI	OPZIONI	PNEUMATICI	DATI TECNICI	HOME PAGE
----------	--------------------	------------------	-------------------	--------	---------	------------	--------------	-----------

					BENZINA		HYBRID PLUG-IN BENZINA					
					PureTech 130 S&S EAT8		HYBRID 180 È-EAT8		HYBRID 225 È-EAT8			
					NCHNSP		NDDGXP		NDDGYP			
					A1D800		A1C000		A1C000			
DIAMETRO	CODICE	NOME	IMMAGINE	MISURA PNEUMATICI								
CERCHI IN LEGA	19"	ZHC1	Aero X		205/55 R19	●	-	●	-	-	-	-
						YOU	PLUS	YOU	PLUS	PLUS	MAX	HYPNOS
	19"	ZHC2	Aero X Black Diamond		205/55 R19	-	●	-	●	●	●	-
						YOU	PLUS	YOU	PLUS	PLUS	MAX	HYPNOS
	19"	ZHC2	Aero X Black Diamond Dark	Foto non disponibile	205/55 R19	-	-	-	-	-	-	●
						YOU	PLUS	YOU	PLUS	PLUS	MAX	HYPNOS



# CITROËN C5 X – DIMENSIONI E DATI TECNICI VERSIONI TERMICHE

VERSIONI	CONTENUTI DI SERIE	AMBIENTI INTERNI	TINTE CARROZZERIA	CERCHI	OPZIONI	PNEUMATICI	DATI TECNICI	HOME PAGE
----------	--------------------	------------------	-------------------	--------	---------	------------	--------------	-----------

BENZINA	
PureTech 130 S&S EAT8*	
<b>MOTORE</b>	
Normativa antinquinamento	Euro 6.2DISC-FCM
Cavalli fiscali	14
Numero di cilindri – Numero di valvole	3 - 12
Cilindrata - cm <sup>3</sup>	1.199
Alesaggio x corsa - mm	75 x 90,5
Potenza massima a giri/min - kW CEE (cv CEE)	96 (131) a 5 500
Coppia massima a giri/min - Nm CEE	230 a 1 750
<b>CAMBIO</b>	
Tipologia di trasmissione e numero rapporti	Automatico a 8 rapporti
Trazione	Anteriore
<b>DIMENSIONI/VOLUMI</b>	
Lunghezza - Larghezza	4805 - 1865
Altezza - mm	1485 - 1490
Passo - mm	2785
<b>MASSE</b>	
Tara con conducente compreso - kg	1.493
Massa complessiva a pieno carico - kg	1.905
Rapporto Potenza / Tara - kW/t	64,30
Peso max rimorchiabile - kg	1.050
<b>PRESTAZIONI</b>	
Velocità massima km/h	210
<b>PNEUMATICI</b>	
Dimensioni	205/55 R19 97 V
<b>CONSUMI/EMISSIONI WLTP</b>	
Comb. Low - l/100 km	5,868
Comb. High - l/100 km	6,887
CO <sub>2</sub> Comb. Low - g/ km	132,77
CO <sub>2</sub> Comb. High - g/ km	155,79

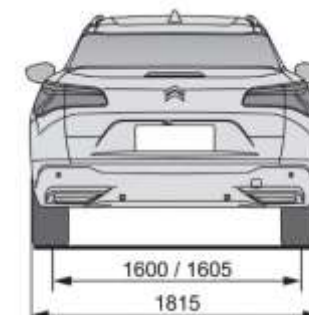
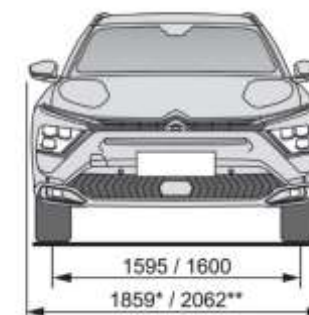
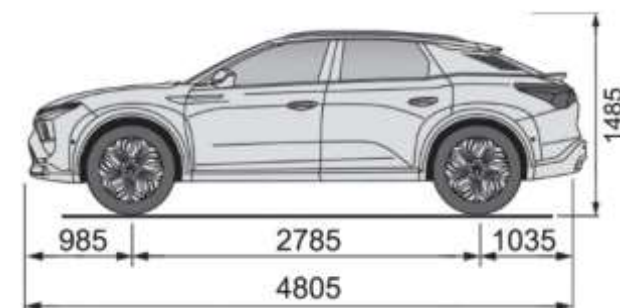

\* Dati tecnici provvisori in corso di omologazione

I dati relativi ai consumi di carburante e alle emissioni di CO<sub>2</sub> riportati in tabella si riferiscono ai valori omologati secondo la regolamentazione Europea applicabile a tutti i costruttori e a tutti i veicoli venduti in Europa. Tali valori possono non essere rappresentativi delle emissioni di CO<sub>2</sub> e dei consumi effettivi, i quali dipendono da molteplici fattori relativi, a titolo esemplificativo e non esaustivo, allo stile di guida del conducente, alle condizioni atmosferiche e stradali, allo stato, alle dotazioni e al carico del veicolo.



# CITROËN C5 X – DIMENSIONI E DATI TECNICI VERSIONI HYBRID PLUG-IN

VERSIONI	CONTENUTI DI SERIE	AMBIENTI INTERNI	TINTE CARROZZERIA	CERCHI	OPZIONI	PNEUMATICI	DATI TECNICI	HOME PAGE
----------	--------------------	------------------	-------------------	--------	---------	------------	--------------	-----------

	HYBRID PLUG-IN BENZINA	
	HYBRID 180 E-EAT8*	HYBRID 225 E-EAT8*
<b>MOTORE PURETECH</b>		
Normativa antinquinamento	Euro 6.2D-ISC-FCM	
Numero di cilindri – Numero di valvole – Cavalli Fiscali	4 - 16 - 17	4 - 16 - 17
Cilindrata - cm <sup>3</sup>	1.598	
Alesaggio x corsa - mm	77 x 85,8	
Potenza massima a giri/min - kW CEE (CV CEE)	110 (150) a 4250	132 (181) a 6 000
Coppia massima a giri/min - Nm CEE	250 a 1 750	
<b>MOTORE ELETTRICO</b>		
Potenza massima (kW)	81,2	
Coppia massima (Nm)	320	
Autonomia (WLTP)	62**	63**
<b>BATTERIA AGLI IONI DI LITIO</b>		
Capacità totale (kWh)	12,4 kWh	
Caricatore OBC (On Board Charger)	3,7 kW Standard - 7,4 kW Opzionale	
Tempi di ricarica (da 0% a 100%)	7h05m / 1h40m ***	
<b>DATI COMBINATI</b>		
Potenza massima (Kw/cv)	133/180	165/225
Coppia massima (Nm)	360	
<b>TRASMISSIONE</b>		
Cambio	Automatico a 8 rapporti	
Trazione	Anteriore	
<b>DIMENSIONI/VOLUMI</b>		
Lunghezza - Larghezza	4805 - 1865	
Altezza - mm	1485 - 1490	
Passo - mm	2785	
<b>MASSE</b>		
Tara con conducente compreso - kg	Dati in corso di omologazione	1797
Massa complessiva a pieno carico - kg	Dati in corso di omologazione	2185
Rapporto Potenza / Tara - kW/t	Dati in corso di omologazione	73,46
Peso max rimorchiabile - kg	Dati in corso di omologazione	1350
<b>PRESTAZIONI</b>		
Velocità massima Ibrido/Elettrico - km/h	225/142	233 / 135
<b>PNEUMATICI</b>		
Dimensioni	205/55 R19 97 V	205/55 R19 97 V
<b>CONSUMI/EMISSIONI COMBINATI - WLTP **</b>		
Comb. Low - l/100 km	Dati in corso di omologazione	1,048
Comb. High - l/100 km	Dati in corso di omologazione	1,337
CO2 Comb. Low - g/ km	Dati in corso di omologazione	23,71
CO2 Comb. High - g/ km	Dati in corso di omologazione	30,25

\* Dati tecnici provvisori in corso di omologazione

\*\* Valori di autonomia, consumo ed emissione indicativi secondo le opzioni presenti

\*\*\* Tempi di ricarica calcolati in base al seguente equipaggiamento: Presa domestica da 8A, OBC da 3,7 Kw e cavo T2 / Wallbox 32A 7,4 kW, OBC da 7,4 kW e cavo T3

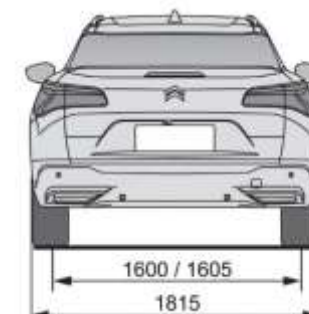
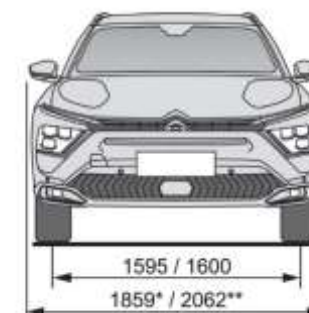
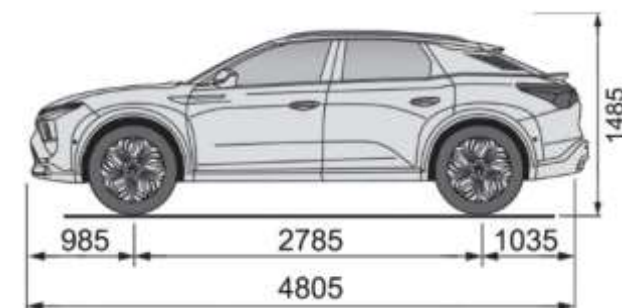
 I dati relativi ai consumi di carburante e alle emissioni di CO<sub>2</sub> riportati in tabella si riferiscono ai valori omologati secondo la regolamentazione Europea applicabile a tutti i costruttori e a tutti i veicoli venduti in Europa. Tali valori possono non essere rappresentativi delle emissioni di CO<sub>2</sub> e dei consumi effettivi, i quali dipendono da molteplici fattori relativi, a titolo esemplificativo e non esaustivo, allo stile di guida del conducente, alle condizioni atmosferiche e stradali, allo stato, alle dotazioni e al carico del veicolo.



# NUOVO CITROËN BERLINGO



CITROËN  
ITALIANI DA 100 ANNI



for everyone, **LIKE NO ONE**

Cliccare sul simbolo "Home" per tornare alla pagina iniziale  
Immagini esemplificative di Nuova Berlingo





# NUOVO CITROËN BERLINGO – PREZZI

VERSIONI	CONTENUTI DI SERIE	COLORI CARROZZERIA E AMBIENTI INTERNI		OPZIONI	CERCHI	DIMENSIONI E DATI TECNICI	HOME PAGE
----------	--------------------	---------------------------------------	--	---------	--------	---------------------------	-----------

MESSA SU STRADA: € 600

DIESEL	Normativa	Omologazione	CV Fiscali	kW	Neo patentati	CO <sub>2</sub> (g/km)	WLTP LOW / HIGH	chiavi in mano IVA esclusa LCDV	PLUS	MAX
									M	M
BlueHDi 100 S&S	<b>Euro 6.4</b>	<b>M1</b>	<b>16</b>	75		135,24 - 160,08		<b>€ 26.050,00</b> € 20.684,43 1CK9AFSP6KB0A070		
BlueHDi 130 S&S MT	<b>Euro 6.4</b>	<b>M1</b>	<b>16</b>	96		140,36 - 169,78		<b>€ 29.800,00</b> € 23.758,20 1CK9AFVP4KB0A070		
BlueHDi 130 S&S EAT8	<b>Euro 6.4</b>	<b>M1</b>	<b>16</b>	96		143,08 - 169,83		<b>€ 31.500,00</b> € 25.151,64 1CK9AFVP41B0A070		
ELETTRICO	Normativa	Omologazione		kW	Neo patentati	CO <sub>2</sub> (g/km)	WLTP LOW / HIGH	chiavi in mano IVA esclusa LCDV		
Motore 100 kW (136CV) Pacco batteria 50 kW - 330 km		<b>M1</b>	-	100		0		<b>€ 35.800,00</b> € 28.676,23 1CK9AFSZIFB0A070	<b>€ 38.250,00</b> € 30.684,43 1CK9AFVZIFB0A070	



## NUOVO CITROËN BERLINGO – EQUIPAGGIAMENTI DI SERIE

VERSIONI	CONTENUTI DI SERIE	COLORI CARROZZERIA E AMBIENTI INTERNI	OPZIONI	CERCHI	DIMENSIONI E DATI TECNICI	HOME PAGE
----------	--------------------	---------------------------------------	---------	--------	---------------------------	-----------

### PLUS

- › ABS + Aiuto alla frenata d'emergenza (AFU) + Controllo di stabilità ESC con sistema antipattinamento ASR ed ESP + Hill Assist
- › Sensori di parcheggio posteriori
- › Airbag frontali per conducente e passeggero, airbag laterali anteriori e airbag a tendina
- › Fari anabbaglianti e abbaglianti automatici
- › Panchetta in seconda fila ribaltabile 2/3 - 1/3 con fissaggi Isofix in ogni posto
- › Citroën Connect SOS e Assistenza
- › Climatizzatore manuale
- › Chiusura centralizzata con 2 PLIP HF
- › Calotte degli specchietti retrovisori esterni in nero
- › Rilevamento sottogonfiaggio
- › Tergicristallo anteriore automatico
- › Luci di marcia diurna e fari anteriori EcoLED
- › Freno di stazionamento elettrico
- › Cerchi in lamiera con copricerchi completi e pneumatici 205/60/R16
- › Alzacristalli elettrici per conducente e passeggero anteriore
- › Safety Pack:
  - avviso di collisione e frenata d'emergenza
  - lettura dei limiti di velocità
  - rilevamento e avviso di sonnolenza
  - rilevamento della corsia di marcia
  - Avviso di superamento involontario della linea di carreggiata con correzione
- › Tettuccio con portaoggetti
- › Maniglie esterne delle porte in tinta con la carrozzeria

- › Porta laterale scorrevole destra
- › Fendinebbia anteriori
- › Radio digitale DAB con touch screen a colori da 10", Bluetooth®, Mirror Screen wireless (Android Auto™ e Apple CarPlay®)
- › Vani portaoggetti : Top Box raffreddato, cassetto portaoggetti inferiore chiuso sul lato passeggero
- › Vano portaoggetti chiuso dietro la pulsantiera del conducente
- › Cruise control e limitatore di velocità
- › Specchietti retrovisori regolabili elettricamente e riscaldati
- › Sedile del conducente con regolazione lombare e bracciolo
- › Sedile passeggero anteriore pieghevole con bracciolo
- › Ripiano portaoggetti posteriore a 2 posizioni
- › Tavolino estraibile dal retro dei sedili anteriori
- › Finestrini a compasso nella fila 2
- › Volante multifunzione
- › Lunotto posteriore con finestrino fisso, sbrinatori e tergicristallo

#### NUOVO CITROËN E-BERLINGO AGGIUNGE:

- › Caricatore 7,4kW monofase con cavo di ricarica Mode 3 per presa T2
- › Caricabatterie di bordo da 7kW (AC) / 100kW (DC)

### MAX

#### = PLUS +

- › 3 sedili singoli in seconda fila, a scomparsa con attacco Isofix in ogni posto
- › Barre al tetto longitudinali in nero lucido
- › Telecamera di retromarcia con Top Rear Vision
- › Climatizzatore automatico a due zone
- › Quadro strumenti digitale a colori da 10 pollici
- › Cerchi in lega da 16" con pneumatici 205/60/R16
- › Alzacristalli anteriori e in seconda fila elettrici e sequenziali
- › Lunotto posteriore apribile oscurato
- › Porte laterali scorrevoli a destra e a sinistra
- › Radio digitale DAB con touchscreen a colori HD da 10", Bluetooth®, Mirror Screen wireless (Android Auto™ e Apple CarPlay®)
- › Specchietti retrovisori ripiegabili elettricamente
- › Chiusura elettrica per sicurezza bambini
- › Vetri oscurati per la seconda fila
- › Volante multifunzione in pelle



# NUOVO CITROËN BERLINGO – COLORI CARROZZERIA E INTERNI

VERSIONI	CONTENUTI DI SERIE	COLORI CARROZZERIA E AMBIENTI INTERNI	OPZIONI	CERCHI	DIMENSIONI E DATI TECNICI	HOME PAGE
----------	--------------------	---------------------------------------	---------	--------	---------------------------	-----------

			PLUS/MAX	MAX
			OFFT	CPFN
			S	€ 300
	<b>M0F4</b>	GREY ARTENSE Metallizzato	€ 650	
	<b>M0M6</b>	KIAMA BLUE Metallizzato	€ 650	
	<b>M04Q</b>	SIRKKA GREEN Metallizzato	€ 650	
	<b>P0PR</b>	KAOLIN WHITE Pastello	€ 0	
	<b>M09V</b>	PERLA BLACK Metallizzato	€ 650	
IVA inclusa			<b>Urban Grey</b>	<b>XTR con Sedili Advanced Confort</b>
				<p>Comprende:</p> <ul style="list-style-type: none"> <li>• Cerchi in lega TOPAZ da 17" a taglio diamantato con pneumatici 205/55/R17 95V</li> <li>• Imbottitura e rivestimento Advanced Confort sui sedili del guidatore, del passeggero e della seconda fila</li> <li>• Rivestimento esterno specifico</li> </ul>



## NUOVO CITROËN BERLINGO – OPZIONI

VERSIONI	CONTENUTI DI SERIE	COLORI CARROZZERIA E AMBIENTI INTERNI	OPZIONI	CERCHI	DIMENSIONI E DATI TECNICI	 HOME PAGE
----------	--------------------	---------------------------------------	---------	--------	---------------------------	---

OPZIONI		IVA escl.	IVA incl.	PLUS	MAX	
PC19	DOPPIA PORTA LATERALE CON VETRI A COMPASSO IN FILA 2	€ 450,82	€ 550,00	○	-	2 porte scorrevoli con finestrino apribile <b>Non compatibile con: J6ZN</b>
ZJA4	SCHERMO 10" IVI HIGH E DIGITAL CLUSTER 10" A COLORI	€ 368,85	€ 450,00	-	○	Schermo HD da 10", Wifi Mirroring, riconoscimento vocale via SD (2 collegabili) + autonomo + IVI collegabile, 1 USB tipo C dati, 1 USB tipo C carica, BSRF
AQ11	GANCIO DI TRAINO PRE-DISPOSIZIONE	€ 204,92	€ 250,00	○	○	
LZ04	CARICATORE DI BORDO 11KW - TRIFASE	€ 327,87	€ 400,00	○	○	Versioni BEV

PACK		IVA escl.	IVA incl.	PLUS	MAX	
J6ZN	PACK COMFORT & STYLE	€ 819,67	€ 1.000,00	○	-	- Cerchi in lega 16" (DZSC) - Doppia porta laterale scorrevole con vetri a compasso in fila 2 (PC19) - Sedili posteriori individuali a scomparsa (AL05) - Barre al tetto nero brillante (PQ02) - Lunotto posteriore apribile oscurato + vetri oscurati in fila 2 (VD10) - Volante in pelle (VH04) - Profili guida delle porte laterali scorrevoli in tinta carrozzeria (DY36) - Climatizzatore automatico bizona (RE07) - Finiture interne pannelli porte (ER43)
J2C7	PACK WINTER	€ 409,84	€ 500,00	○	-	- Parabrezza riscaldato
		€ 245,90	€ 300,00	-	○	- Sedili del guidatore e del passeggero riscaldati - Volante in pelle riscaldato (di serie sulla MAX)



# NUOVO CITROËN BERLINGO – OPZIONI

VERSIONI	CONTENUTI DI SERIE	COLORI CARROZZERIA E AMBIENTI INTERNI	OPZIONI	CERCHI	DIMENSIONI E DATI TECNICI	 HOME PAGE
----------	--------------------	---------------------------------------	---------	--------	---------------------------	---

PACK		IVA escl.	IVA incl.	PLUS	MAX	
OU01	MODUTOP®	€ 860,66	€ 1.050,00	-	○	<b>SOLO TAGLIA M</b> <b>Tetto multifunzionale - Tetto Zenith (AP) - Modutop (AC)</b> Finestrino a tetto con tendina elettrica, portaoggetti a tetto, illuminazione con luce individuale sul tetto (fila 1 e 2) e maniglia (in fila 1 nel portaoggetti e in fila 2). 1 luce nel bagagliaio. Portaoggetti aggiuntivo sul tetto della fila 3
QK13	TOP REAR VISION & RADIO IVI MID 10''	€ 0,00	€ 300,00	○	●	- Top rear vision: telecamera posteriore 180° con display su touchscreen - Radio IVI MID DAB 10'' con touchscreen HD 10'', Mirroring Wi-Fi, riconoscimento vocale, 1 USB ricarica&dati di tipo C + 1 USB ricarica di tipo C, connettività 4G tramite BSRF (ZJA3) - Cluster digitale a colori da 10''
J6U2	PACK DRIVE (solo versioni con cambio automatico)	€ 1.147,54	€ 1.400,00	-	○	- Adaptive cruise control con funzione Stop&Go (ACC stop & go) e sistema di mantenimento attivo della corsia di marcia (Lane Positioning Assist - LPA) - Riconoscimento esteso dei cartelli stradali (e-TSR) - Monitoraggio dell'angolo cieco - Sensori di parcheggio laterali e anteriori
J6TX	PACK TECHNO	€ 491,80	€ 600,00	-	○	- Keyless access - Caricabatterie wireless - Presa di corrente da 230V - Grip Control con Hill Assist Descent Control





## NUOVO CITROËN BERLINGO – CERCHI

VERSIONI	CONTENUTI DI SERIE	COLORI CARROZZERIA E AMBIENTI INTERNI	OPZIONI	<b>CERCHI</b>	DIMENSIONI E DATI TECNICI	 HOME PAGE
----------	--------------------	---------------------------------------	---------	---------------	---------------------------	---

DIAMETRO	CODICE	NOME	IMMAGINE	MISURA PNEUMATICI	PLUS	MAX
16''	DZJN	Golet		205/60 R16	●	-
16''	DZSC	Starlit		205/60 R16	-	●
17''	DZG6*	Topaz		205/55 R17	-	○

\* Ordinabile soltanto selezionando il Pack XTR con codice (CPFN), i cerchi non sono ordinabili singolarmente



# NUOVO CITROËN BERLINGO – DIMENSIONI E DATI TECNICI

VERSIONI	CONTENUTI DI SERIE	COLORI CARROZZERIA E AMBIENTI INTERNI	OPZIONI	CERCHI	DIMENSIONI E DATI TECNICI	HOME PAGE
----------	--------------------	---------------------------------------	---------	--------	---------------------------	-----------

	DIESEL		
	BlueHDi 100 S&S *	BlueHDi 130 S&S*	BlueHDi 130 S&S EAT8*
<b>MOTORE</b>			
Normativa antinquinamento	Euro 6.2D4SC-FCM	Euro 6.2D4SC-FCM	Euro 6.2D4SC-FCM
Stop&Start	Stop & Start	Stop & Start	Stop & Start
Cavalli fiscali	16	16	16
Numero di cilindri – Numero di valvole	4 - 16	4 - 16	4 - 16
Cilindrata - cm <sup>3</sup>	1.499	1.499	1.499
Alésaggio x corsa - mm	75 x 84,8	75 x 84,8	75 x 84,8
Potenza massima a giri/min - kW CEE (cv CEE)	75 (100) a 3 750	96 (131) a 3 750	96 (131) a 3 750
Coppia massima a giri/min - Nm CEE	250 a 1 750	250 a 1 750	300 a 1 750
<b>CAMBIO</b>			
Tipologia di trasmissione e numero rapporti	Manuale a 6 rapporti	Manuale a 6 rapporti	Automatico a 8 rapporti
Trazione		Anteriore	
<b>DIMENSIONI/VOLUMI</b>			
Lunghezza - Larghezza – Larghezza con retrovisori - mm		4403 - 1848 - 2107	
Altezza - mm		1796 - 1880	
Passo - mm		2785	
Volume di carico VDA sotto cappelliera - litri		775	
<b>MASSE</b>			
Tara con conducente compreso - kg	1505	1516	1546
Massa complessiva a pieno carico - kg	2120	2120	2100
Rapporto Potenza / Tara - kW/t	49,83	63,32	62,10
Peso max rimorchiabile - kg	1300	1300	1300
<b>PRESTAZIONI</b>			
0 - 400 m partenza da fermo - s	18,3	17,7	18,0
0 - 1000 m partenza da fermo - s	34,2	32,5	33,2
0 - 100 km/h - s	12,6	11,2	11,7
Velocità massima km/h	172	184	184
<b>PNEUMATICI</b>			
Dimensioni	205/60 R16 90 U 205/55 R17 90 U	205/60 R16 92 U 205/55 R17 92 U	205/60 R16 92 U 205/55 R17 92 U
<b>CONSUMI/EMISSIONI WLTP</b>			
Comb. Low - l/100 km	5,156	5,351	5,457
Comb. High - l/100 km	6,102	6,471	6,475
CO <sub>2</sub> Comb. Low - g/ km	135,24	140,36	143,08
CO <sub>2</sub> Comb. High - g/ km	160,08	169,78	169,83

	ELETTRICO 100kW – 136CV	
	M	
<b>CARAT.GENERALI</b>	Tecnologia motore elettrico	Sincrono a magneti permanenti (4 coppie)
	Potenza massima in kW (o CV) / regime (g/min.)	100 (136) / 3673 a 10 000
	Coppia massima (Nm) / regime (g/min.)	270 a 500
	Cambio	Riduttore monorapporto
	Pneumatici (misura)	205/60 R16 205/55 R17
<b>PRESTAZIONI solo conducente / ½ carico utile</b>	Velocità massima (km/h)	132 km/h*
	Accelerazioni (secondi)	11,2 - 11,7*
	• da 0 a 100 km/h	
	Ripresa (in secondi)	8,9 - 9,4*
	• da 80 a 120 km/h	
<b>BATTERIA</b>	Tipologia	Ioni di litio
	Tensione - V	418
	Capacità batteria alta tensione - kWh	50
<b>RICARICA</b>	Caricatore OBC - kW	7 kW (monofase) – 11 kW (trifase opzionale)
	Tempi di ricarica indicativi da 0 a 100% - Presa domestica (8 A)	33h00
	Tempi di ricarica indicativi da 0 a 100% - Wall Box 7 kW monofase (32 A)	7h30
	Tempi di ricarica indicativi da 0 a 100% - Wall Box 11 kW trifase (32 A)	5h00 (caricatore OBC opzionale 11 kW)
	Tempi di ricarica indicativi da 0 a 80% - Super Charger pubblici (100 kW)	30 min
<b>CONSUMI (WLTP)</b>	Consumo misto kWh/100km – LOW / HIGH	17,380 - 21,730
	Emissioni CO <sub>2</sub> ciclo misto g/km – LOW / HIGH	0
	Autonomia massima (WLTP combinato) - Km	330
<b>PESO (kg) e CARICHI (kg)</b>	Peso totale di carico autorizzato massimo	2360
	Peso a vuoto in ordine di marcia minimo	1811
	Carico utile	780
	Peso massimo rimorchiabile con freno con trasferimento di carico	750
<b>MANEGGEVOLEZZA (m)</b>	Diametro di sterzata tra i marciapiedi	Ruote 16": 10,8 Ruote 17": 11
<b>VOLUMI/CARICO</b>	Volume del bagagliaio (lt)	775
	Volume complessivo di carico con sedili posteriori e del passeggero anteriori abbattuti (lt)	3500
	Lunghezza di carico fino a (m)	2,7



## NUOVO CITROËN BERLINGO – DIMENSIONI E DATI TECNICI

VERSIONI

CONTENUTI  
DI SERIE

COLORI CARROZZERIA E AMBIENTI INTERNI

OPZIONI

CERCHI

DIMENSIONI E DATI TECNICI



HOME  
PAGE

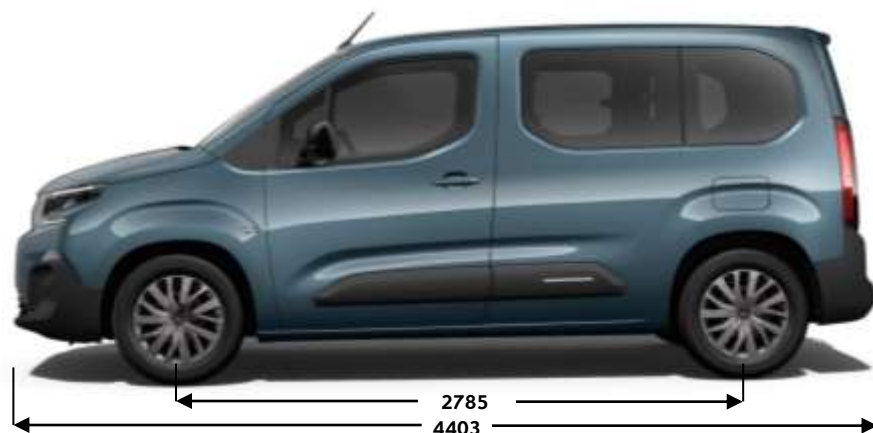

Valori in millimetri.

# Ë-JUMPY ATLANTE



CITROËN  
ITALIANI DA 100 ANNI



for everyone, **LIKE NO ONE**

Cliccare sul simbolo "Home" per tornare alla pagina iniziale





# CITROËN **È-JUMPY ATLANTE** – PREZZI

MESSA SU STRADA: € 815

## JUMPY ATLANTE

M	XL
---	----

	Normativa	CV fisc.	Omologazio	kW	Neo patentati	CO <sub>2</sub> (g/km) WLTP LOW / HIGH
<b>ELETTRICO</b>						
Pacco batterie 50kw - 230 km	<b>Euro6.2</b>		<b>M1</b>	100	<input checked="" type="checkbox"/>	0
Pacco batterie 75kw - 330 km	<b>Euro6.2</b>		<b>M1</b>	100	<input checked="" type="checkbox"/>	0

<b>€ 49,150.00</b>	<b>€ 50,050.00</b>
€ 39,618.85	€ 40,356.56
1CK0NNLESFB0A0G2	1CK0NPLESFB0A0G2
<b>€ 55,150.00</b>	<b>€ 56,050.00</b>
€ 44,536.89	€ 45,274.59
1CK0NNLEZFB0A0G2	1CK0NPLEZFB0A0G2





## CITROËN **ë-JUMPY ATLANTE** – EQUIP. DI SERIE – COLORI/INTERNI

- › ABS + Aiuto alla frenata d'emergenza (AFU)
- › Airbag conducente e airbag passeggero disattivabile
- › Airbag laterali in prima fila
- › Alzacristalli elettrici anteriori
- › Anelli fermacarico
- › Climatizzatore manuale anteriore
- › Controllo di stabilità ESC con sistema antipattinamento ASR
- › Cerchi in lamiera 16"
- › Chiusura centralizzata con chiusura automatica in movimento + telecomando con apertura selettiva
- › Comando manuale sicurezza bambini
- › Computer di bordo
- › Hill Assist
- › Indicatore cambio di rapporto
- › Kit antiforatura
- › Paraurti anteriore e posteriore nero
- › Panchetta passeggeri 2 posti in prima fila
- › Panchetta frazionabile 1/3 - 2/3 in seconda fila
- › Panchetta monoblocco 3 posti in seconda fila
- › Porta laterale destra scorrevole
- › Plafoniera abitacolo e due plafoniere posteriori
- › Portellone posteriore con tergilunotto e lunotto termico
- › Presa 12V sulla plancia
- › Presa 12V nel bagagliaio
- › Radio Dab MP3
- › Retrovisori esterni con regolazione elettrica
- › Rilevatore bassa pressione pneumatici
- › Rivestimento dei sedili in Tessuto Mica (43FT)
- › Sedile conducente con regolazione longitudinale e in altezza
- › Vano portaoggetti aperto sulla parte alta della plancia
- › Vano portaoggetti inferiore aperto lato passeggero
- › Vano portaoggetti superiore chiuso lato passeggero
- › Vetri posteriori fissi
- › Volante regolabile in altezza e profondità

### Esclusivamente su motorizzazioni Elettriche:

- › [Caricatore OBC da 7 Kw/h monofase](#)
- › [Cavo di ricarica trifase da 22 kw/h con astuccio dedicato \(7502\)](#)
- › [Freno a mano elettrico](#)
- › [è-toggle \(cambio automatico\) con 3 modalità di guida](#)
- › [\(ECO, NORMAL, POWER\)](#)
- › [Protezione sottomotore con isolamento acustico](#)
- › [Quadro strumenti con matrice a colori 3,5"](#)

IVA incl.

<b>POPR</b>	<b>BIANCO ICY</b>	<b>€ 0</b>
<b>M09V</b>	<b>NERO PERLA</b>	<b>€ 750</b>
<b>M0F4</b>	<b>GRIGIO ARTENSE</b>	<b>€ 750</b>
<b>M0VL</b>	<b>GRIGIO PLATINIUM</b>	<b>€ 750</b>

**43FT**

**S**

**TESSUTO MICA**

Nero/Grigio







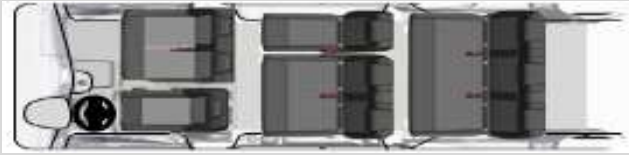

## CITROËN **È-JUMPY ATLANTE** – CONFIGURAZIONE POSTI

5

CODICI OPZIONI	IVA escl.	IVA incl.	DESCRIZIONE	1 <sup>a</sup> FILA	2 <sup>a</sup> FILA	3 <sup>a</sup> FILA	POSTI TOTALI
9 POSTI	SERIE		<b>Comprende:</b> - Sedile conducente regolazione in altezza - Panchetta passeggeri 2 posti in prima fila - Panchetta frazionabile 1/3 - 2/3 in seconda fila - Panchetta monoblocco 3 posti in terza fila				9
AN00	- € 532,79	- € 650	<b>Comprende:</b> - Sedile conducente regolazione in altezza - Panchetta passeggeri 2 posti in prima fila - Panchetta monoblocco in seconda fila				6

Con doppia porta scorrevole : sedile conducente con regolazione lombare



## CITROËN ë-JUMPY ATLANTE – OPZIONI

OPZIONI	IVA escl.	IVA incl.	ATLANTE	Note
<b>VG02</b> VETRI SCORREVOLI IN SECONDA FILA	€ 286,89	<b>€ 350,00</b>	<input type="radio"/>	- Vetri posteriori oscurati (VD09) <b>Non compatibile con VD09 perché incluso</b>
<b>WLX9</b> CITROËN CONNECT RADIO DAB	€ 409,84	<b>€ 500,00</b>	<input type="radio"/>	- Radio DAB Bi-Tuner AM/FM con Touch Pad 7" - Bluetooth, Android Auto & Apple Car Play, presa USB, presa 12V - Coffee Break Alert <b>Non compatibile con UB13, WLX7</b>
<b>NB08</b> VISIBILITY PACK	€ 286,89	<b>€ 350,00</b>	<input type="radio"/>	Specchietti ripiegabili, sensori di parcheggio posteriori, fendinebbia, parabrezza acustico
<b>NR02</b> AUTO A/C PACK	€ 819,67	<b>€ 1.000,00</b>	<input type="radio"/>	Aria condizionata posteriore, automatica, parabrezza atermico
<b>WLX7</b> CONNECTED PACK	€ 1.229,51	<b>€ 1.500,00</b>	<input type="radio"/>	Navigazione NAC, telecamera posteriore, sensori di parcheggio posteriori, touchscreen da 7'', Visibility Pack, fendinebbia, specchietti ripiegabili, parabrezza acustico
<b>YR07</b> E-CALL PACK	€ 491,80	<b>€ 600,00</b>	<input type="radio"/>	BTA, 7'' touchscreen
<b>WZ07</b> SECONDA PORTA SCORREVOLE	€ 409,84	<b>€ 500,00</b>	<input type="radio"/>	
<b>WO05</b> PORTE POSTERIORI A BATTENTE	€ 163,93	<b>€ 200,00</b>	<input type="radio"/>	
<b>AN00</b> RIMOZIONE DELLA TERZA FILA	-€ 532,79	<b>-€ 650,00</b>	<input type="radio"/>	
<b>WAAS</b> 2 SEDILI ANTERIORI INDIVIDUALI	€ 0,00	<b>€ 0,00</b>	<input type="radio"/>	Sostituisce panchetta passeggeri a 2 posti

OPZIONI	IVA escl.	IVA incl.	ATLANTE	Note
<b>SOLO ë-JUMPY ATLANTE</b>				
<b>LZ04</b> CARICATORE DI BORDO 11KW - TRIFASE	€ 327,87	<b>€ 400,00</b>	<input type="radio"/>	



## CITROËN ë-JUMPY ATLANTE – DATI TECNICI

		XS	M	XL
CARAT. GENERALI	Tecnologia motore elettrico	Sincrono a magneti permanenti (4 coppie)		
	Potenza massima in kW (o CV) / regime (g/min.)	100 (136) / 3673 a 10 000		
	Coppia massima (Nm) / regime (g/min.)	260		
	Cambio	riduttore monorapporto		
	Pneumatici (misura)	215/65 R16 215/60 R17		
PRESTAZIONI solo conducente / ½ carico utile	Velocità massima (km/h)	130 km/h		
	Accelerazioni (secondi)			
	• 1 000 m partenza da fermo	35,8		
	• da 0 a 100 km/h	13,1		
	Ripresa (in secondi)			
• da 80 a 120 km/h	12,1			
CONSUMI (WLTP)	Autonomia (ciclo WLTP)	230 km – 330 km		
	Capacità batteria	50 kWh / 75 kWh		
DIMENSIONI ESTERNE (m)	Lunghezza fuori tutto	4,609	4,959	5,306
	Larghezza carrozzeria con maniglie / con retrovisori ripiegati / aperti	1,920 / 2,010 / 2,204	1,920 / 2,010 / 2,204	1,920 / 2,010 / 2,204
	Altezza in ordine di marcia con carico utile standard	1,900	1,900	1,900
	Passo	2,925	3,275	3,275
	Sbalzo anteriore / Sbalzo posteriore	0,881 / 0,803	0,881 / 0,803	0,881 / 1,153
	Carreggiata ant. / Carreggiata post al centro della ruota (al suolo)	1,627 / 1,600	1,627 / 1,600	1,627 / 1,600
DIMENSIONI INTERNE (m)	Lunghezza di carico massima (schienale passeggero a tavolino)	2,811	3,161	3,511
	Lunghezza di carico massima dietro fila 1 (posizione nominale)	2,063	2,413	2,763
	Larghezza di carico tra i passaruota	1,228	1,228	1,228
	Larghezza di carico massima	1,618	1,618	1,618
	Altezza di carico massima	1,334	1,334	1,334
	Larghezza ai gomiti nella fila 1 / fila 2 / fila 3	1,515 / 1,586 / 1,570	1,515 / 1,586 / 1,570	1,515 / 1,586 / 1,570
	Volume del bagagliaio sopra lo schienale (litri)	1400 / -	1700 / 640	2100 / 1060
	Volume del bagagliaio sotto il padiglione (litri) 5 posti / da 6 a 9 posti	2100 / -	2550 / 900	3100 / 1500
PESO (kg) e CARICHI (kg)	Peso totale di carico autorizzato massimo (50 kWh / 75 kWh)	2855 / -	2810 / 2965	2830 / 2970
	Peso a vuoto in ordine di marcia minimo (50 kWh / 75 kWh)	1932 / -	1969 / 2140	1989 / 2167
	Carico utile 50 kWh (standard) / 75 kWh (standard)	1000 / -	1056 / 1035	1051 / 1008
	Peso massimo rimorchiabile con freno con trasferimento di carico	1.000	1.000	1.000
MANEGGEVOLEZZA (m)	Diametro di sterzata tra i marciapiedi	11,30	12,40	12,40
	Diametro di sterzata tra i muri	11,80	12,90	12,90

# Ë-SPACETOURER



CITROËN  
ITALIANI DA 100 ANNI



for everyone, **LIKE NO ONE**

Cliccare sul simbolo "Home" per tornare alla pagina iniziale





MESSA SU STRADA: € 815

SPACETOURER			
BUSINESS		BUSINESS LOUNGE	
M	XL	M	XL
<p><b>€ 52,420.00</b></p> <p>€ 42,299.18</p> <p>1CK0NNGESFB0A0G2</p>	<p><b>€ 53,320.00</b></p> <p>€ 43,036.89</p> <p>1CK0NPQESFB0A0G2</p>	<p><b>€ 59,870.00</b></p> <p>€ 48,405.74</p> <p>1CK0NNSSEFB0A0G2</p>	<p><b>€ 60,770.00</b></p> <p>€ 49,143.44</p> <p>1CK0NPSESB0A0G2</p>
<p><b>€ 58,420.00</b></p> <p>€ 47,217.21</p> <p>1CK0NNGEZFB0A0G2</p>	<p><b>€ 59,320.00</b></p> <p>€ 47,954.92</p> <p>1CK0NPQEZF0A0G2</p>	<p><b>€ 65,870.00</b></p> <p>€ 53,323.77</p> <p>1CK0NNSEZFB0A0G2</p>	<p><b>€ 66,770.00</b></p> <p>€ 54,061.48</p> <p>1CK0NPSEZFB0A0G2</p>

## ELETTRICO

Pacco batterie 50kw - 230 km	<b>Euro6.2</b>	<b>M1</b> 100	<input checked="" type="checkbox"/>	0
Pacco batterie 75kw - 330 km	<b>Euro6.2</b>	<b>M1</b> 100	<input checked="" type="checkbox"/>	0





## BUSINESS

- › ABS + Aiuto alla frenata d'emergenza (AFU) + Hill Assist
- › Airbag conducente e Airbag passeggero disattivabile
- › Airbag laterali a tendina in seconda e terza fila (NF04)  
Controllo di stabilità ESC con sistema antipattinamento ASR
- › Cerchi in lamiera 17" con copricerchi integrali Pentagon
- › Chiusura centralizzata con telecomando  
apertura/chiusura porte
- › Climatizzatore manuale
- › Coffee Break Alert
- › Computer di Bordo
- › Porta laterale scorrevole destra manuale **(doppia porta scorrevole su È-Spacetourer elettrico)**
- › Fari fendinebbia
- › Kit antiforatura
- › Pack Look: paraurti anteriore e posteriore in tinta carrozzeria (per le versioni XL la parte centrale del paraurti posteriore non è in tinta), conchiglie dei retrovisori esterni in tinta carrozzeria, maniglie esterne e baguettes laterali in tinta carrozzeria, fari diurni a LED
- › Pack Plus: alzacristalli elettrici anteriori con comando sequenziale, retrovisori esterni elettrici, riscaldabili
- › Pack Visibility: accensione automatica dei fari e retrovisore interno elettrocromatico
- › Panchetta passeggeri 2 posti in prima fila con portaoggetti
- › Panchetta 3 posti individuali in seconda fila frazionabile 2/3-1/3 ripiegabile a tavolino e a portafoglio
- › Panchetta 3 posti individuali in terza fila frazionabile 2/3-1/3 ripiegabile a tavolino e a portafoglio
- › Parabrezza laminato acustico
- › Portellone posteriore con tergilunotto e lunotto termico
- › Presa 12 V sulla plancia
- › Presa 12 V in terza fila
- › CITROËN Connect Radio DAB con presa USB, Bluetooth, Touch Pad 7" con funzione Mirror Screen
- › Retrovisori esterni ripiegabili elettricamente
- › Rilevatore bassa pressione pneumatici
- › Sedile conducente con bracciolo, regolazione in altezza
- › Sensori di parcheggio posteriori
- › Vano portaoggetti aperto sulla parte alta della plancia
- › Vetri posteriori oscurati
- › Volante multifunzione, regolabile in altezza e in profondità

### Esclusivamente su motorizzazioni Elettriche:

- › **Caricatore OBC da 7 Kw/h monofase**
- › **Cavo di ricarica trifase da 22 kw/h con astuccio dedicato (7S02)**
- › **Freno a mano elettrico**
- › **è-toggle (cambio automatico) con 3 modalità di guida (ECO, NORMAL, POWER)**
- › **Protezione sottomotore con isolamento acustico**
- › **Quadro strumenti con matrice a colori 3,5"**

## BUSINESS LOUNGE

= BUSINESS+

- › Cerchi in lega 17" curve diamantati + grip control (ZHCZ)
- › CITROËN Connect NAV Radio DAB con presa USB, Bluetooth, Touch Pad 7" con funzione Mirror Screen
- › Citroën Connect Box (YR07)
- › Climatizzatore automatico bi-zona e Climatizzatore addizionale posteriore con 6 diffusori d'aria
- › Comando elettrico sicurezza bambini
- › Doppia porta laterale scorrevole motorizzata con funzione Hands-free Sliding Side Doors
- › Fari anteriori Xenon + Head Up Display
- › Freno a mano elettrico
- › Keyless Access&Start + Illuminazione interna a LED
- › Maniglie esterne con inserti cromati
- › Pack Audio: 1 altoparlante centrale sulla parte alta della plancia+ subwoofer posto sotto il sedile del passeggero anteriore, 2 Tweeters e 2 Woofers anteriori, 2 Tweeters e 2 Woofers in seconda fila
- › Sensori di parcheggio posteriori (UB01)
- › Presa 220 V + presa 12 V in seconda fila
- › Regolatore/Limitatore di velocità programmabile
- › Retrovisore elettrocromatico
- › Rivestimento dei sedili in Pelle Claudia nera (poggiatesta anteriori e zona ISOFIX sedili posteriori in TEP)
- › Sedile conducente e passeggero con regolazione elettrica, riscaldati e con funzione massaggio
- › Sedili frazionati 2/3 1/3 ripiegabili a tavolino scorrevoli su binari e rimovibili in seconda fila + sedili frazionati 2/3 1/3 ripiegabili a tavolino scorrevoli su binari e rimovibili in terza fila (AL39+AN17)
- › Sportello carburante con chiusura automatica senza chiave
- › Tendina parasole in seconda fila + Tappetini anteriori e posteriori
- › Tendina rigida copribagagli (CBO9)
- › Vano portaoggetti chiuso sulla parte alta della plancia
- › Vetri posteriori extra-oscurati
- › Volante multifunzione in pelle regolabile in altezza e in profondità

### OPZIONI DI SERIE

YR07





## CITROËN **ë-SPACETOURER** – COLORI CARROZZERIA, INTERNI E CERCHI



				RIVESTIMENTI INTERNI		COPRICERCHI e CERCHI IN LEGA	
				BUINESS	BUSINESS LOUNGE	BUINESS	BUSINESS LOUNGE
				43FT	CYFX	COPRICERCHI - ZHCJ	CERCHI IN LEGA - ZHCZ
				S	S	S	S
	<b>POPR</b>	<b>BIANCO ICY</b> Pastello	€ 550	<b>TESSUTO MICA</b>  Nero/Grigio	<b>PELLE CLAUDIA</b>  Nero	<b>17"</b> <b>PENTAGON</b>  215/60 R17	<b>17"</b> <b>CURVE Diamantati</b>  225/55 R17
	<b>M0F4</b>	<b>GRIGIO ARTENSE</b> Metallizzato	€ 750				
	<b>M0VL</b>	<b>GRIGIO PLATINIUM</b> Metallizzato	€ 750				
	<b>M0G6</b>	<b>MARRONE RICH OAK</b> Metallizzato	€ 0				
	<b>M09V</b>	<b>NERO PERLA</b> Metallizzato	€ 750				



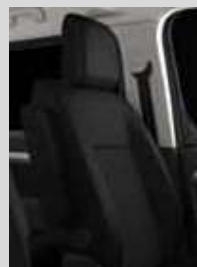

IVA incl.



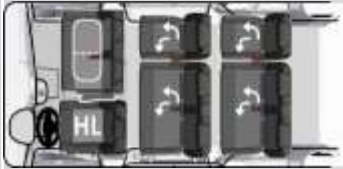

# CITROËN **ë-SPACETOURER** – CONFIGURAZIONE POSTI

## BUSINESS – TESSUTO MICA

CODICI OPZIONI	IVA escl.	IVA incl.	DESCRIZIONE	1 <sup>a</sup> FILA	2 <sup>a</sup> FILA	3 <sup>a</sup> FILA	POSTI TOTALI
-	S		<p><b>Comprende:</b></p> <ul style="list-style-type: none"> <li>- Sedile conducente manuale con bracciolo, regolazione in altezza supporto lombare</li> <li>- Panchetta passeggeri 2 posti in prima fila vano sotto seduta</li> <li>- Panchetta 3 posti in seconda fila frazionabile 2/3 - 1/3, ripiegabili a tavolino</li> <li>- Panchetta 3 posti in terza fila frazionabile 2/3 - 1/3, ripiegabili a tavolino</li> </ul>				9
AN00	-655,74€	-800€	<p><b>Comprende:</b></p> <ul style="list-style-type: none"> <li>- Sedile conducente manuale con bracciolo, regolazione in altezza e supporto lombare</li> <li>- Panchetta Passeggeri 2 posti con vano sotto seduta</li> <li>- Panchetta 3 posti in seconda fila frazionabile 2/3 - 1/3, ripiegabili a tavolino</li> </ul>				6
WAAS	0,00€	0€	<p><b>Comprende:</b></p> <ul style="list-style-type: none"> <li>- Sedile conducente manuale con bracciolo, regolazione in altezza e supporto lombare</li> <li>- Sedile passeggero individuale manuale con bracciolo</li> <li>- Panchetta 3 posti in seconda fila frazionabile 2/3 - 1/3, ripiegabili a tavolino</li> <li>- Panchetta 3 posti in terza fila frazionabile 2/3 - 1/3, ripiegabili a tavolino</li> </ul>				8
WAAS + AN00	-655,74€	-800€	<p><b>Comprende:</b></p> <ul style="list-style-type: none"> <li>- Sedile conducente manuale con bracciolo, regolazione in altezza e supporto lombare</li> <li>- Sedile passeggero individuale manuale con bracciolo</li> <li>- Panchetta 3 posti in seconda fila frazionabile 2/3 - 1/3, ripiegabili a tavolino</li> </ul>				5



## CITROËN **E-SPACETOURER** – CONFIGURAZIONE POSTI

### BUSINESS LOUNGE – PELLE CLAUDIA NERA

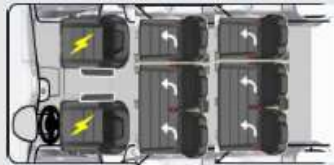
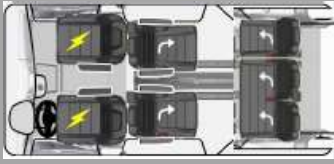
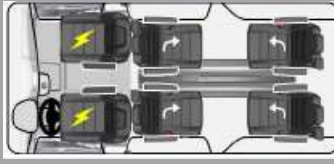
CODICI OPZIONI	IVA escl.	IVA incl.	DESCRIZIONE	1 <sup>a</sup> FILA	2 <sup>a</sup> FILA	3 <sup>a</sup> FILA	POSTI TOTALI
-		S	<p><b>Comprende:</b></p> <ul style="list-style-type: none"> <li>- Sedile conducente e passeggero individuali con regolazione elettrica, riscaldati e con funzione massaggio</li> <li>- Panchetta 3 posti individuali in seconda fila frazionabile 2/3 - 1/3, ripiegabili a tavolino</li> <li>- Panchetta 3 posti individuali in terza fila frazionabile 2/3 - 1/3, ripiegabili a tavolino</li> </ul>				8
AL35	737,70€	900€	<p><b>Comprende:</b></p> <ul style="list-style-type: none"> <li>- Sedile conducente e passeggero con regolazione elettrica, riscaldato e con funzione massaggio</li> <li>- 2 poltrone individuali scorrevoli su binari con sistema Drop&amp;Go per orientamento fronte marcia o contro marcia per disposizione a salotto + tavolini</li> <li>- Panchetta 3 posti individuali in seconda fila frazionabile 2/3 - 1/3, ripiegabili a tavolino</li> </ul>				7
AN01	737,70€	900€	<p><b>Comprende:</b></p> <ul style="list-style-type: none"> <li>- Sedile conducente e passeggero con regolazione elettrica, riscaldato e con funzione massaggio</li> <li>- Configurazione «Salotto mobile» con 4 posti totali «vis-à-vis»: 2 sedili singoli in seconda fila con sistema Drop&amp;Go per orientamento fronte marcia o contro marcia per disposizione a salotto + 2 sedili singoli in terza fila + tavolini</li> </ul>				6

 CITROËN **E-SPACETOURER** – OPZIONI

OPZIONI		IVA escl.	IVA incl.	BUSINESS	BUSINESS LOUNGE	Note
<b>SICUREZZA</b>						
<b>LI01</b>	SAFETY PACK	€ 901,64	<b>€ 1.100,00</b>	○	○	Lane Departure Warning, RVVi, Blind Spot Monitoring, Front Park Assist, volante VCI, parabrezza atermici, matrix cluster
<b>COMFORT</b>						
<b>AN00</b>	RIMOZIONE DELLA TERZA FILA	-€ 655,74	<b>-€ 800,00</b>	○	-	
<b>AN01</b>	VIP PACK 4 SEDILI POSTERIORI	€ 737,70	<b>€ 900,00</b>	-	○	2 sedili VIP in terza fila, tavolo pieghevole e scorrevole + 2 sedili VIP in seconda fila, senza copribagagliaio, maniglie VIP
<b>AL35</b>	VIP PACK 5 SEDILI POSTERIORI	€ 737,70	<b>€ 900,00</b>	-	○	2 sedili VIP in seconda fila, tavolo pieghevole e scorrevole
<b>WAAS</b>	2 SEDILI ANTERIORI INDIVIDUALI	€ 0,00	<b>€ 0,00</b>	○	-	Sostituisce panchetta passeggeri a 2 posti
<b>NA01</b>	SEDILI RISCALDABILI	€ 295,08	<b>€ 360,00</b>	○	●	
<b>WO07</b>	DESIGN PACK	€ 901,64	<b>€ 1.100,00</b>	○	-	Finestrino posteriore apribile, finestrini laterali oscurati, xenon (no full LED), cerchi in lega da 17"
<b>NR02</b>	PACK CLIMATIZZATORE AUTOMATICO POSTERIORE	€ 819,67	<b>€ 1.000,00</b>	○	●	Climatizzatore posteriore, climatizzatore automatico, parabrezza atermico, presa 12V
<b>VH04</b>	DRIVER PACK	€ 573,77	<b>€ 700,00</b>	○	●	Volante in pelle, keyless start/access, volante VCI, maniglie esterne cromate, 2 x plip
<b>PORTE LATERALI</b>						
<b>WZ09</b>	HANDSFREE/EASY PACK	€ 1.311,48	<b>€ 1.600,00</b>	○	-	Porte scorrevoli motorizzate con bracci caricati, keyless start/access, volante VCI, maniglie esterne cromate, 2 plip
<b>INFOTAINMENT</b>						
<b>WLX7</b>	CONNECTED PACK	€ 573,77	<b>€ 700,00</b>	○	●	Navigazione NAC, telecamera posteriore, sensori di parcheggio posteriori, touchscreen da 7", volante VCI
<b>YR07</b>	E-CALL PACK	€ 245,90	<b>€ 300,00</b>	○	●	



## SOLO E-SPACETOURER

<b>BQ01</b>	CONVERTOR PACK	€ 368,85	<b>€ 450,00</b>	<input type="radio"/>	<input type="radio"/>	Alternatore/batteria rinforzata, scatola trasformatore, predisposizione traino
<b>LZ04</b>	CARICATORE DI BORDO 11KW - TRIFASE	€ 327,87	<b>€ 400,00</b>	<input type="radio"/>	<input type="radio"/>	
<b>OK01</b>	TETTO IN VETRO PANORAMICO	€ 778,69	<b>€ 950,00</b>	-	<input type="radio"/>	



## CITROËN ë-SPACETOURER – DATI TECNICI

		ELETTRICO		
		XS	M	XL
CARAT. GENERALI	Tecnologia motore elettrico	Sincrono a magneti permanenti (4 coppie)		
	Potenza massima in kW (o CV) / regime (g/min.)	100 (136) / 3673 a 10 000		
	Coppia massima (Nm) / regime (g/min.)	260		
	Cambio	riduttore monorapporto		
	Pneumatici (misura)	215/65 R16 215/60 R17		
PRESTAZIONI solo conducente / ½ carico utile	Velocità massima (km/h)	130 km/h		
	Accelerazioni (secondi)			
	• 1 000 m partenza da fermo	35,8		
	• da 0 a 100 km/h	13,1		
Ripresa (in secondi)				
• da 80 a 120 km/h	12,1			
CONSUMI	Autonomia (ciclo WLTP)	230 km – 330 km		
	Capacità batteria	50 kWh / 75 kWh		
DIMENSIONI ESTERNE (m)	Lunghezza fuori tutto	4,609	4,959	5,306
	Larghezza carrozzeria con maniglie / con retrovisori ripiegati / aperti	1,920 / 2,010 / 2,204	1,920 / 2,010 / 2,204	1,920 / 2,010 / 2,204
	Altezza in ordine di marcia con carico utile standard	1,900	1,900	1,900
	Passo	2,925	3,275	3,275
	Sbalzo anteriore / Sbalzo posteriore	0,881 / 0,803	0,881 / 0,803	0,881 / 1,153
	Carreggiata ant. / Carreggiata post al centro della ruota (al suolo)	1,627 / 1,600	1,627 / 1,600	1,627 / 1,600
DIMENSIONI INTERNE (m)	Lunghezza di carico massima (schienale passeggero a tavolino)	2,811	3,161	3,511
	Lunghezza di carico massima dietro fila 1 (posizione nominale)	2,063	2,413	2,763
	Larghezza di carico tra i passaruota	1,228	1,228	1,228
	Larghezza di carico massima	1,618	1,618	1,618
	Altezza di carico massima	1,334	1,334	1,334
	Larghezza ai gomiti nella fila 1 / fila 2 / fila 3	1,515 / 1,586 / 1,570	1,515 / 1,586 / 1,570	1,515 / 1,586 / 1,570
	Volume del bagagliaio sopra lo schienale (litri)	1400 / -	1700 / 640	2100 / 1060
Volume del bagagliaio sotto il padiglione (litri) 5 posti / da 6 a 9 posti	2100 / -	2550 / 900	3100 / 1500	
PESO (kg) e CARICHI (kg)	Peso totale di carico autorizzato massimo (50 kWh / 75 kWh)	2855 / -	2810 / 2965	2830 / 2970
	Peso a vuoto in ordine di marcia minimo (50 kWh / 75 kWh)	1932 / -	1969 / 2140	1989 / 2167
	Carico utile 50 kWh (standard) / 75 kWh (standard)	1000 / -	1056 / 1035	1051 / 1008
	Peso massimo rimorchiabile con freno con trasferimento di carico	1.000	1.000	1.000
MANEGGEVOLEZZA (m)	Diametro di sterzata tra i marciapiedi	11,30	12,40	12,40
	Diametro di sterzata tra i muri	11,80	12,90	12,90





## CITROËN É-SPACETOURER – CAR. TECNICHE

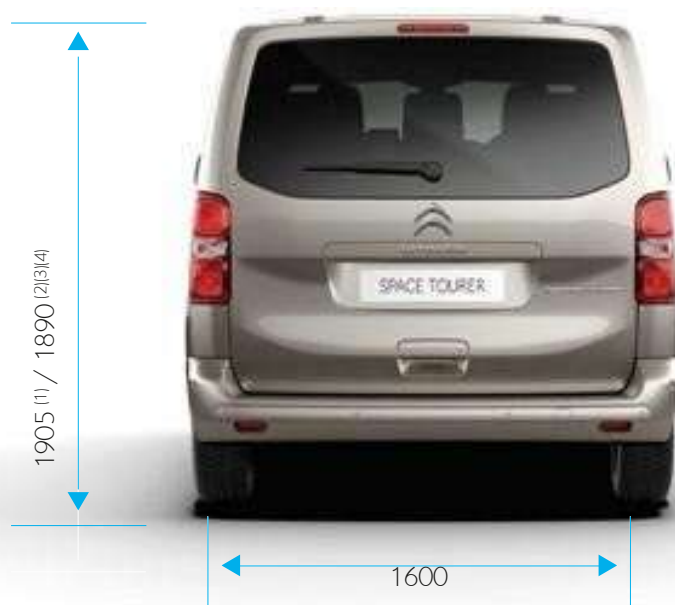

(1)XS – (2)M – (3)XL\*.

(4)1940 max con PTAC maggiorata.



**GROUPE PSA ITALIA S.P.A.**

Via Plava 80, Torino – [www.citroen.it](http://www.citroen.it)

Capitale Sociale €4.480.000,00 I. V. – CF/P. IVA N. 00882090152 – REA Milano n. 779296

Società soggetta alla direzione ed al coordinamento della società capogruppo Stellantis NV



**Nota:**

I prezzi chiavi in mano si intendono IVA 22% e messa su strada inclusa. La messa su strada non include l'addizionale provinciale I.P.T. né il bollo su dichiarazione di conformità pertanto, agli importi indicati dovrà essere aggiunta l'eventuale I.P.T. Per vendite a società di noleggio l'importo della messa su strada sarà maggiorato di Euro 20 per spese autentica atto di vendita richiesto da vigenti disposizioni.

**Pack /Opzioni / Servizi:**

● = Serie ○ = Opzione – = Non disponibile



INSPIRED BY YOU