

V O L V O

VOLVO S90

LISTINO PREZZI AL PUBBLICO N. 4 DEL 19-04-2022



Model Year 2023



Indice

Introduzione.....	3
Prezzi.....	4
Allestimenti	5
Colori	9
Cerchi	10
Interni	12
Pacchetti di Opzioni	14
Opzioni.....	15
Pacchetti di Accessori	17
Accessori	18
Informazioni tecniche	22
Consumi ed emissioni WLTP	23

Ridefiniamo il concetto di mobilità.

Fin dalla sua nascita Volvo è all'avanguardia con tecnologie di sicurezza perché da sempre mette l'uomo al centro dei suoi progetti. La mission di Volvo è garantire che i nostri clienti siano liberi di muoversi, in modo sicuro, sostenibile e secondo le loro esigenze: Freedom to Move.

Mettiamo sempre al primo posto le tue esigenze, utilizzando le migliori tecnologie disponibili per assisterti quando serve e innovandole costantemente per renderle sempre più efficaci ed offrirti una straordinaria esperienza di guida. La nostra ambizione è di rimanere sempre concentrati sulle persone, sulla sicurezza e sulla sostenibilità.



Continuiamo a sviluppare nuove tecnologie di sicurezza perché nessun occupante di una nuova Volvo perda la vita o subisca lesioni gravi.



Il nostro obiettivo per il 2025, è di produrre solo auto elettriche o ibride.



Vogliamo diventare un'azienda a zero impatto climatico entro il 2040.



I nostri clienti desiderano acquistare automobili più sicure, più sostenibili e facili da utilizzare. Volvo soddisfa questa richiesta, spingendo al tempo stesso il cambiamento. Contribuiremo a rendere le città del futuro più pulite, più sicure, più intelligenti.



HÅKAN SAMUELSSON, ALLA RIUNIONE SEMESTRALE DEL NETWORK NORDICO DEL GLOBAL COMPACT DELLE NAZIONI UNITE, GÖTEBORG, 8 MAGGIO 2020.

Volvo S90. Self confident.



Volvo S90 è la più alta espressione del lusso scandinavo: l'eleganza dell'ambiente interno ti avvolge nel comfort grazie al design perfettamente ergonomico di ogni dettaglio. Nella guida esprime controllo totale di ogni situazione grazie alle innovative tecnologie di sicurezza di serie. E anche da ferma esprime una sicurezza di sé che non ha confronti.



VOLVO S90

Prezzi, motori, allestimenti

Prezzo in Euro IVA inclusa* Prezzo in Euro IVA esclusa	Cilindrata in cm ³ Potenza kW (cv)	Versione	CORE	PLUS Bright	PLUS Dark	ULTIMATE Bright	ULTIMATE Dark
MILD HYBRID	BENZINA	1.969 145 (197) + 10 (14)	B4 automatico				
	DIESEL	1.969 173 (235) + 10 (14)	B5 AWD automatico				
			57.900,00 47.459,02	63.150,00 51.762,30			
			68.050,00 55.778,69	73.300,00 60.081,97		77.000,00 63.114,75	
PLUG-IN HYBRID	BENZINA	1.969 228 (310) + 107 (145)	T8 Recharge Plug-in hybrid AWD automatico				
				78.300,00 64.180,33	78.300,00 64.180,33	81.200,00 66.557,38	81.200,00 66.557,38

* Prezzi suggeriti al pubblico, chiavi in mano.

* I prezzi "chiavi in mano" non comprendono l'I.P.T. (Imposta Provinciale di Trascrizione) e il contributo P.F.U. (Pneumatici Fuori Uso).

La Messa In Strada è inclusa e comprende le spese di immatricolazione, il lavaggio, il pieno di carburante e/o energia elettrica e un kit cortesia (torcia, salviette, gilet rifrangente, ombrello pieghevole, raschia ghiaccio e guanti da lavoro in poliuretano). Le vetture destinate alle società di Noleggio, per motivi di sicurezza connessi al trasporto su bisarca, contrariamente alla normale routine di fornitura, vengono consegnate senza il pieno di carburante e/o energia elettrica.



VOLVO S90

Allestimenti

CORE

EQUIPAGGIAMENTO DI SERIE

Audio e comunicazione

- Digital Services per 4 anni, include:
 - Apple CarPlay®: consente di connettere uno smartphone Apple al display centrale. Disponibile entro la fine del primo semestre 2022
 - Google Services integrati (Android OS): Google Maps, Google Assistant e Google Play Store (include SIM card integrata che garantisce il pacchetto dati per i servizi Google per 4 anni)
 - Volvo On Call (Servizio telematico satellitare di emergenza Volvo). Prevede anche l'applicazione 'Volvo Cars' - disponibile per smartphone iOS®, Android® o Windows Mobile® e compatibile con smartwatch - per consentire il collegamento con la vettura da remoto e le seguenti funzioni: Localizzazione dell'automobile, Notifica automatica in caso d'incidente, Soccorso stradale, Bloccaggio/sbloccaggio da remoto delle portiere, Attivazione luci e clacson, Avvio climatizzazione da remoto, Impostazione timer pre-climatizzazione, Stato di carica della batteria del sistema ibrido (solo per vetture Recharge), Accensione motore da remoto. La notifica automatica in caso d'incidente e la richiesta di assistenza in caso di emergenza rimangono in ogni caso attive per tutto il ciclo di vita della vettura. Ulteriori funzioni del VOC saranno rese disponibili; per maggiori informazioni rivolgersi ai concessionari Volvo
- Ricezione Radio Digitale (DAB / DAB+)
- Ricarica a induzione per smartphone con wireless charging [per motorizzazioni Mild hybrid]
- Impianto audio High Performance Sound con comandi al volante, schermo a colori touch-screen da 9", doppio sintonizzatore RDS, amplificatore a 6 canali da 220 Watt con 10 altoparlanti, connessione USB-C [due per i sedili anteriori e due per quelli posteriori]. Include Bluetooth con funzione vivavoce e audio streaming (<https://www.volvocars.com/it/support>)

Interni

- Bracciolo centrale anteriore con vano portaoggetti
- Bracciolo centrale posteriore con portabicchieri
- Inserti decorativi in alluminio 'Checked'
- Illuminazione 'Medium Level', composta da: luci gradino porte anteriori, luci area piedi anteriori, luci d'ambiente (bianche, per la prima e la seconda fila di sedili), illuminazione vano portaoggetti del tunnel centrale e luci bagagliaio
- Pomello del cambio in pelle sintetica "Shift by Wire"
- Portellone vano bagagli con apertura e chiusura a comando elettrico
- Presa 12V nel vano bagagli
- Protezione soglia porte in metallo (con inciso il logo 'VOLVO' nelle porte anteriori)
- Specchio di cortesia lato guida e passeggero illuminati
- Tappetini anteriori e posteriori in tessuto
- Tasca a rete nel vano bagagli [per motorizzazioni Mild hybrid]
- Tendina parasole traforata per il lunotto posteriore richiudibile elettricamente
- Tunnel centrale con portabicchieri (2)
- Vano portaoggetti con divisore sotto il piano di carico bagagli
- Volante regolabile in altezza e profondità, a tre razze in pelle sintetica con finitura in metallo satinato e pulsanti nero lucido



Google Services integrati



Pomello del cambio in pelle sintetica "Shift by Wire"

Scopri la Sicurezza secondo Volvo

Sicurezza

- Airbag full size lato guida e passeggero
- Airbag ginocchia lato guida
- Care Key - Funzione che permette di impostare un inferiore limite di velocità alla vettura e include una chiave telecomando color arancione (in aggiunta a quella in dotazione color antracite) che consente di guidare entro i suddetti parametri
- Chiave attivazione/disattivazione Airbag lato passeggero
- Cinture di sicurezza regolabili in altezza, con pretensionatore [5] e riavvolgimento elettrico in caso di rischio collisione [2]. Includono avviso acustico e indicazione visiva delle cinture allacciate e non [5]
- Comando elettrico di apertura/chiusura portiere (per le porte anteriori include diodo luminoso che segnala la chiusura)
- Comando elettrico sicurezza bambini per le porte posteriori
- EBL - Emergency Brake Lights (in caso di frenata di emergenza, vengono attivate le luci di frenata in modalità lampeggiante, poi sotto i 10 Km/h sono sostituite dall'accensione degli indicatori di direzione)
- Home Safe Lighting - Accensione fari anteriori a tempo
- IC - Inflatable Curtain (airbag ai finestrini laterali per la protezione del capo e del collo dei passeggeri)
- IDIS - Intelligent Driver Information System (sistema per la gestione delle informazioni al conducente)
- Immobilizzatore elettronico
- Keyless Entry (Apertura veicolo con sensore di prossimità del telecomando. Include funzione di apertura 'handsfree opening' - senza mani del portellone posteriore, illuminazione del suolo dalle maniglie)
- Kit compressore mobilità Volvo
- Kit di pronto soccorso
- PPS - Pedestrian Protection System, in caso di collisione con un pedone a velocità tra i 25 e i 50 km/h contribuisce a ridurre la gravità delle lesioni sollevando la parte posteriore del cofano
- Piantone dello sterzo collassabile e pedale del freno con funzione di sganciamento in caso di collisione per evitare traumi al piede del conducente
- Punti di ancoraggio ISO-fix nel divano posteriore (2)
- Safety Assistance, basato sulla nuova piattaforma di sensori avanzata, include:
 - **Collision Avoidance & Mitigation by braking and steering** > - sistema diurno e notturno di rilevazione di veicoli, ciclisti, pedoni e grandi animali, con avviso anticollisione e frenata automatica a tutte le velocità. Include: I) funzione di rilevamento e frenata automatica in caso di veicoli provenienti frontalmente negli incroci. II) supporto alla sterzata di emergenza per evitare l'ostacolo nel modo più efficace e sicuro possibile (attivo fra i 50 e i 100 Km/h). III) attivazione della frenata automatica anche per ridurre le conseguenze di collisioni con veicoli che sorraggiungono in senso opposto.
 - **Connected Safety** > - Include: I) Hazard Light Alert - in caso di attivazione delle quattro frecce, segnala la situazione di pericolo alle altre Volvo vicine e connesse tramite 'cloud'. Viceversa si è avvisati in caso altri conducenti nelle vicinanze attivino le quattro frecce. II) Slippery Road Alert - nel caso il conducente riceva sul proprio display l'avviso di strada con scarsa aderenza, la stessa informazione viene fornita tramite 'cloud' agli altri veicoli Volvo connessi nei vicinanze.
 - **Driver Alert Control** > - sistema di allerta in grado di rilevare la stanchezza del conducente, e segnalare la necessità di fare una pausa tramite un avviso acustico e un messaggio nel quadro strumenti
 - **Lane Keeping Aid** > - avverte il conducente che sta uscendo involontariamente dalla propria corsia e, se necessario, interviene con leggere correzioni dello sterzo per farlo rientrare
 - Limitatore di velocità
 - **Oncoming Lane Mitigation** > - aiuta il conducente ad evitare collisioni quando si effettua un sorpasso, in presenza di veicoli provenienti dalla direzione opposta (attivo fra i 65 e i 140 Km/h)
 - Post Impact Braking (frenata automatica) e sblocco portiere in caso di collisione
 - Ready to drive notification - informa il conducente fermo in una coda che il veicolo che precede è ripartito e quindi è il momento di riprendere la guida
 - **Road Sign Information** > - sistema che permette di visualizzare i cartelli stradali nel proprio quadro strumenti o tramite l'head-up display (se disponibile)
 - Roll Stability Control (sistema elettronico antiribaltamento)
 - **Run-Off Road Mitigation & Protection** > - il sistema interviene sullo sterzo e sui freni per evitare l'uscita di strada. In caso fosse inevitabile l'uscita di strada protegge i passeggeri anteriori attraverso sedili anteriori con struttura in acciaio e con un dispositivo di assorbimento dei carichi verticali, riavvolgimento elettrico delle cinture di sicurezza che mantiene i passeggeri al centro della seduta
- SIPS - Side Impact Protection System con Airbag laterali nei sedili anteriori
- TPMS - Tyre Pressure Monitoring System (sistema di monitoraggio della pressione degli pneumatici)
- WHIPS - Whiplash Protection System (dispositivo integrato nei sedili anteriori per la protezione contro il colpo di frusta)



VOLVO S90

Allestimenti

CORE

EQUIPAGGIAMENTO DI SERIE

Supporto alla guida

- Driver Assistance, include:
 - **Pilot Assist >** (Adaptive Cruise Control con Steering Assist) che supporta nel mantenere la velocità impostata (fino a 180 Km/h), adattandola ai veicoli antistanti, e la corsia, con leggere correzioni dello sterzo (fino a 130Km/h)
 - Emergency Stop Assist (se il conducente non risponde agli avvertimenti visivi, tattili e acustici la vettura viene portata ad un arresto completo e, una volta ferma, viene attivata una chiamata di emergenza tramite Volvo on Call)
- Driver Awareness, include:
 - **BLIS (Blind Spot Information System) con Steer Assist >** sistema per la rilevazione di veicoli in rapido avvicinamento nelle corsie laterali alla vettura, se il guidatore ignora l'avviso lampeggiante sullo specchietto esterno e si muove oltre la linea nella direzione del veicolo che sovrappiunge, il sistema sterza leggermente per riportare la vettura all'interno della corsia
 - **Rear Collision Warning & Mitigation >** se il sistema rileva il rischio di tamponamento attiva le quattro frecce, il riavvolgimento elettrico delle cinture di sicurezza anteriori e la frenata automatica, in caso di vettura ferma
 - **Cross Traffic Alert >** con frenata automatica (informa il guidatore di veicoli, pedoni e ciclisti in arrivo posteriormente ai lati della vettura, ad es. in uscita in retromarcia da un parcheggio senza visibilità laterale, se il guidatore non interviene la vettura frena automaticamente)
- EBA - Emergency Brake Assistance (frenata di emergenza assistita)
- ESC - Electronic Stability Control, con Advance Stability Control e Corner Traction Control
- Freno di stazionamento elettrico
- Hill Start Assist (ausilio alla partenza in salita)
- Keyless Drive - Accensione vettura senza chiave/telecomando
- Park Assist anteriore e posteriore (include frenata automatica per i soli sensori posteriori)
- Park Assist Camera posteriore
- Progressive Driver Display di II generazione da 12,3" a colori ad alta risoluzione personalizzabile nelle informazioni e nelle impostazioni grafiche
- Sensore pioggia con funzione crepuscolare
- Specchi retrovisori esterni ed interno con sistema elettrico antiabbagliamento

Sedili

- Divano posteriore con schienale frazionabile 60/40 e funzione elettrica di sblocco delle singole sezioni (due pulsanti destro/sinistro sono collocati dietro al poggiatesta sinistro posteriore)
- Poggiatesta posteriori abbattibili elettricamente
- Sedili anteriori con piano seduta regolabile
- Sedili di tipo Comfort con rivestimento in Pelle Moritz Antracite
- Sedili anteriori con supporto lombare a regolazione elettrica a 2 vie
- Sedili anteriori con regolazione elettrica dell'altezza
- Sedili seconda fila fissi con apertura passante dietro il bracciolo centrale



Sedili di tipo Comfort con riv. in Pelle Moritz Antracite



Griglia anteriore con cornice cromate

Climatizzazione

- After-run Parking Climate & Pre-ventilation (sistema che permette di attivare la ventilazione allo sblocco della vettura e di riscaldare l'abitacolo a motore spento per i successivi 40 minuti)
- Climatizzatore automatico bi-zona a controllo elettronico e sistema di qualità dell'aria Air Purifier con Clean Zone avanzato - Include preventilazione avanzata, app pre-installata sull'auto con sensore PM 2.5, dati cloud sulla qualità dell'aria esterna e filtro avanzato

Telaio e motore

- Cambio automatico sequenziale a 8 rapporti
- Funzione Start/Stop
- Telaio con assetto Dynamic
- Trazione integrale a controllo elettronico (AWD - All Wheel Drive) [B5 AWD]

Esterni

- Cerchi in lega da 18" a 5 razze doppie Argento (245/45 R18 W2)
- Cornice vetri laterali con finitura argento lucida
- Emblema vettura e motore nel portellone posteriore
- Fari anteriori a LED autolivellanti con luci diurne 'Thor Hammer' e funzione automatica antiabbagliamento (On/Off)
- Griglia anteriore con cornice cromate, a barre verticali nere con inserto cromato
- Griglie inferiori esterne con finitura nero opaco
- Indicatori di direzione posteriori sequenziali e luci di posizione posteriori con modalità "benvenuto" allo sblocco della vettura
- Luci posteriori e terza luce stop a LED
- Modanature inferiori in colore coordinato alla carrozzeria
- Specchi esterni e maniglie portiere in colore coordinato alla carrozzeria
- Specchi retrovisori esterni ripiegabili elettricamente e riscaldabili
- Terminali di scarico nascosti



Panoramica esterni



Panoramica interni



VOLVO S90

Allestimenti

PLUS Bright & Dark

EQUIPAGGIAMENTO AGGIUNTIVO RISPETTO ALLA VERSIONE CORE

Audio e comunicazione

- Impianto audio Premium Sound Harman Kardon®: comprende amplificatore a 12 canali da 600 W e 14 altoparlanti di cui 1 subwoofer da 250 mm Fresh Air® con parte della membrana in fibra di carbonio (integrato nel bagagliaio con presa d'aria nell'arco passaruota posteriore sinistro)

Interni

- Cruscotto e pannelli superiori portiere rivestiti (Benova®)
- Kit tappetini esclusivi Premium in tessuto
- Illuminazione 'Top Line', composta da: luci d'ambiente anteriori e posteriori, luci d'ambiente cruscotto, illuminazione portabicchieri anteriori, illuminazione interna della maniglia, illuminazione tasche laterali e luci d'ambiente porte anteriori e posteriori, illuminazione zona piedi posteriore, luce centrale nel portellone posteriore, illuminazione gradino posteriore
- Protezione soglia porte in metallo illuminata con logo VOLVO [per motorizzazioni Mild hybrid] o 'Recharge' [per motorizzazioni Recharge Plug-in hybrid]
- Tendina parasole per i cristalli laterali posteriori

Supporto alla guida

- Drive Mode [per motorizzazioni Recharge Plug-in hybrid] - possibilità di selezionare 4 diverse modalità di guida (settaggio del motore e della trasmissione oltre alle sospensioni pneumatiche con telaio a controllo attivo Four-C se disponibili): AWD, Pure, Hybrid, Power
- VEM - Vehicle Energy Management (tecnologia di gestione energetica intelligente che - utilizzando dati cartografici, fotocamera, radar e informazioni meteorologiche - permette all'auto di prevedere il fabbisogno energetico e di ottimizzare l'utilizzo dell'energia elettrica e del carburante per ridurre le emissioni di anidride carbonica) [per motorizzazioni Recharge Plug-in hybrid]

Sicurezza

- AVAS (Audible Vehicle Alert System) - segnalatore acustico esterno a bassa velocità (attivo fino ai 20 km/h) [per motorizzazioni Recharge Plug-in hybrid]
- Cristalli laterali e vano bagagli laminati antisfondamento [per motorizzazioni Recharge Plug-in hybrid]

Telaio e motore

- Trazione integrale eAWD attiva e passiva [Recharge T8 AWD Automatico]

Sedili

- Sedile lato guida e passeggero regolabili elettricamente (entrambi con memorie, inclusa quella degli specchi retrovisori esterni)
- Sedili anteriori con cuscino estendibile elettricamente
- Sedili anteriori e posteriori riscaldabili
- Sedili anteriori con supporto lombare a regolazione elettrica a 4 vie

Climatizzazione

- Riscaldatore elettrico [motorizzazioni Recharge plug-in hybrid]
- Volante riscaldabile elettricamente

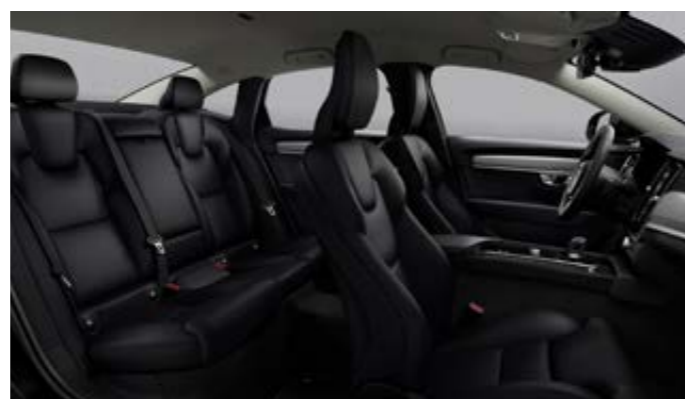

Panoramica interni

Esterni

Varianti Bright

- Cerchi in lega da 19" a 10 razze Nero Diamond Cut (255/40 R19 W2)
- Cornice vetri laterali con finitura argento lucido
- Griglia anteriore con cornice cromata, a barre verticali argento con inserto cromato
- Griglie inferiori nere con inserto cromato
- Inserto cromato nelle modanature inferiori laterali [con logo 'Recharge' per motorizzazioni Recharge Plug-in hybrid]
- Maniglie portiere in colore coordinato alla carrozzeria con cornice cromata
- Paraurti posteriore in colore coordinato alla carrozzeria e inserto cromato



Cerchi in lega da 19" a 10 razze Nero Diamond Cut varianti Bright

Varianti Dark

- Calotte specchietti retrovisori esterni in nero lucido
- Cerchi in lega da 19" a 5 razze Nero Diamond Cut (255/40 R19 W2)
- Cornice vetri laterali con finitura nero lucido
- Diffusore posteriore in colore coordinato alla carrozzeria e finiture in nero lucido
- Griglia anteriore nera lucida con esclusivo motivo a rete orizzontale, cornice nera lucida, iron mark e barra diagonale con finitura in metallo satinato
- Griglie anteriori inferiori esterne in nero lucido con design esclusivo
- Paraurti anteriore esclusivo



Cerchi in lega da 19" a 5 razze Nero Diamond Cut varianti Dark

Charging (per motorizzazioni Recharge Plug-in Hybrid)

- Cavo di ricarica delle batterie Mode 2, Tipo 2, 7 mt, 2.3 kW, 10A, monofase con presa di tipo Schuko
- Cavo di ricarica delle batterie Mode 3, Tipo 2, 6 mt, max. 16 A, monofase



Panoramica esterni - varianti Bright



Panoramica esterni - varianti Dark



VOLVO S90

Allestimenti

ULTIMATE Bright & Dark

EQUIPAGGIAMENTO AGGIUNTIVO RISPETTO ALLA VERSIONE PLUS

Sicurezza

- Distance Alert - oltre i 30 Km/h informa se la distanza di sicurezza dal veicolo che precede è inferiore a quella preimpostata

Climatizzazione

- Climatizzatore automatico a controllo elettronico a 4 zone *[per motorizzazioni Mild hybrid]*

Supporto alla guida

- Head-up display

Esterni

- Fari anteriori Full LED autolivellanti, con luci diurne a LED, con movimentazione del fascio luminoso (Active Bending Light) e funzione avanzata antiabbagliamento selettivo (Active High Beam gen.II)
- Fari fendinebbia a tecnologia LED. Includono le Luci di svolta - Cornering Lights, che si attivano automaticamente quando si sterza a velocità inferiori ai 40 Km/h. *[per motorizzazioni Mild hybrid]*
- Lavafari ad alta pressione
- Tetto apribile panoramico in cristallo laminato a comando elettrico



Panoramica interni



Panoramica esterni - varianti Bright











Panoramica esterni - varianti Dark



VOLVO S90

Colori





		Prezzo in Euro IVA inclusa Prezzo in Euro IVA esclusa	CORE	PLUS Bright & Dark	ULTIMATE Bright & Dark
SOLIDI					
	019 Nero	0,00 0,00	S	S	S
METALLIZZATI					
	736 Bright Dusk ¹	1.090,00 893,44	O	O	O
	717 Onyx Black	1.090,00 893,44	O	O	O
	723 Denim Blue	1.090,00 893,44	O	O	O
	735 Silver Dawn	1.090,00 893,44	O	O	O
	731 Platinum Grey	1.090,00 893,44	O	O	O
	728 Thunder Grey	1.090,00 893,44	O	O	O
METALLIZZATI PREMIUM					
	707 Cristal White Pearl	1.690,00 1.385,25	O	O	O

¹ Non abbinabile ai rivestimenti in Pelle Moritz Blond [UA00] e Pelle Nappa con sedili anteriori traforati e ventilati Blond [UC00]
O = opzione a richiesta, S = di serie



VOLVO S90

Cerchi motorizzazioni **Mild hybrid**



			Prezzo in Euro IVA inclusa Prezzo in Euro IVA esclusa	CORE	PLUS Bright	ULTIMATE Bright
	1142	Cerchi in lega da 19" a 10 razze Nero Diamond Cut (255/40 R19 W2)	1.090,00 893,44	O	S	S
	1139	Cerchi in lega da 20" a 8 razze multiple Nero Diamond Cut (255/35 R20)	2.010,00 1.647,54	O	N	N
			920,00 754,10	N	O	O
	1137	Cerchi in lega da 20" a 5 doppie razze Nero Diamond Cut (255/35 R20 W)	920,00 754,10	N	N	N
	1136	Cerchi in lega da 21" a 5 doppie razze Nero Diamond Cut (245/35 R21 Y)	1.830,00 1.500,00	N	O	O
	165	Ruotino di scorta (125/80 R18) (Include martinetto. Sostituisce il Kit compressore Mobilità Volvo)	190,00 155,74	O	O	O

O = opzione a richiesta, N = non disponibile, S = di serie



VOLVO S90

Cerchi motorizzazioni **Recharge Plug-in hybrid**

			Prezzo in Euro IVA inclusa Prezzo in Euro IVA esclusa	PLUS Bright	PLUS Dark	ULTIMATE Bright	ULTIMATE Dark
	1139	Cerchi in lega da 20" a 8 razze multiple Nero Diamond Cut (245/40 R20 W3) (Solo in combinazione con le Sospensioni pneumatiche (posteriori) con telaio a controllo attivo Four-C [1048])	920,00 754,10	O	N	O	N
	1137	Cerchi in lega da 20" a 5 doppie razze Nero Diamond Cut (245/40 R20 W3) (Solo in combinazione con le Sospensioni pneumatiche (posteriori) con telaio a controllo attivo Four-C [1048])	920,00 754,10	N	O	N	O

O = opzione a richiesta, N = non disponibile



VOLVO S90

Interni

	Codice	Materiale rivestimento sedili	Colore rivestimento sedili	Colore interno	Colore cielo	Colore tappetini	Colore bracciolo centrale anteriore	Colore inserti rivestimento porte	Inserto cruscotto	Prezzo in Euro IVA inclusa Prezzo in Euro IVA esclusa	CORE	PLUS Bright & Dark	ULTIMATE Bright & Dark	
CORE	RA00 Sedili Comfort	Pelle Moritz	Antracite	Antracite	Blond	Antracite	Antracite	Antracite	Alluminio Checkered	340,00 278,69	<input type="radio"/>	<input type="radio"/>	<input type="radio"/>	
	* UA00¹ Sedili Comfort	Pelle Moritz	Blond	Blond/Antracite	Blond	Antracite	Blond	Blond	Legno Grey Ash		<input type="radio"/>	<input type="radio"/>	<input type="radio"/>	
	UA00	Rivestimento in pelle Moritz Blond - Sedile di tipo Comfort - Include volante in pelle dual tone. Non abbinabile al colore esterno Bright Dusk [736]									<input type="radio"/>	<input type="radio"/>	<input type="radio"/>	
PLUS	RA00 Sedili Comfort	Pelle Moritz	Antracite	Antracite	Blond	Antracite	Antracite	Antracite	Alluminio Checkered	340,00 278,69	<input type="radio"/>	<input type="radio"/>	<input type="radio"/>	
	* UA00¹ Sedili Comfort	Pelle Moritz	Blond	Blond/Antracite	Blond	Antracite	Blond	Blond	Legno Grey Ash		<input type="radio"/>	<input type="radio"/>	<input type="radio"/>	
	UA00	Rivestimento in pelle Moritz Blond - Sedile di tipo Comfort - Include volante in pelle dual tone. Non abbinabile al colore esterno Bright Dusk [736]									<input type="radio"/>	<input checked="" type="radio"/>	<input type="radio"/>	
	* RC00 Sedili Comfort	Pelle Nappa con sedili anteriori traf. e ventilati	Antracite	Antracite	Blond	Antracite	Antracite	Antracite	Antracite		Legno Grey Ash	<input type="radio"/>	<input type="radio"/>	<input type="radio"/>
	* RC20 Sedili Comfort	Pelle Nappa con sedili anteriori traf. e ventilati	Ambra	Antracite	Antracite	Antracite	Antracite	Ambra	Ambra		Legno Pitched Oak	<input type="radio"/>	<input type="radio"/>	<input type="radio"/>
	* UC00¹ Sedili Comfort	Pelle Nappa con sedili anteriori traf. e ventilati	Blond	Blond/Antracite	Blond	Antracite	Blond	Blond	Blond		Legno Grey Ash	<input type="radio"/>	<input type="radio"/>	<input type="radio"/>
ULTIMATE	_C_0	Rivestimento in Pelle Nappa con sedili anteriori traforati e ventilati Antracite, Ambra o Blond - Sedile di tipo Comfort - Include supporto laterale dei sedili anteriori regolabile elettricamente e pomello del cambio in cristallo Orrefors®. Con il rivestimento UC00 il volante è in vera pelle dual tone. Il rivestimento Blond [UC00] non è abbinabile al colore esterno Bright Dusk [736]. Nell'allestimento "Ultimate" richiede i Sedili anteriori con funzione massaggio [384]									2.510,00 2.057,38	N	<input checked="" type="radio"/>	<input type="radio"/>
	* RCOR Sedili Contour	Pelle Nappa con sedili anteriori traforati	Antracite	Antracite	Antracite	Antracite	Antracite	Antracite	Antracite	Alluminio Metal Mesh	2.260,00 1.852,46	<input type="radio"/>	<input type="radio"/>	<input type="radio"/>
	RCOR	Rivestimento in pelle Nappa con sedili anteriori traforati Antracite - Sedile di tipo Contour - Include volante 'Sport' in pelle sintetica e pomello del cambio in cristallo Orrefors®										<input type="radio"/>	<input type="radio"/>	<input type="radio"/>
	* R471² Sedili Contour	Tessuto 'Tailored Wool Blend'	Midnight Zinc	Antracite	Antracite	Antracite	Antracite	Antracite	Midnight Zinc	Legno Grey Ash		<input type="radio"/>	<input type="radio"/>	<input type="radio"/>
R471	Rivestimento in Tessuto 'Tailored Wool Blend' Slate Grey o Midnight Zinc - Sedili di tipo Contour composto dal 30% di lana e dal 70% di poliestere riciclato - include inserto in legno 'Grey Ash' e pomello del cambio in cristallo Orrefors®. Disponibile solo per motorizzazioni Recharge Plug-in hybrid									1.830,00 1.500,00		N	N	<input type="radio"/>

* Opzione a richiesta non inclusa nell'equipaggiamento di serie

O = opzione a richiesta, N = non disponibile

¹ Non disponibile in abbinamento al colore esterno Bright Dusk metallizzato [736]² Disponibile solo per l'allestimento Ultimate delle motorizzazioni Recharge Plug-in hybrid

VOLVO S90

Interni

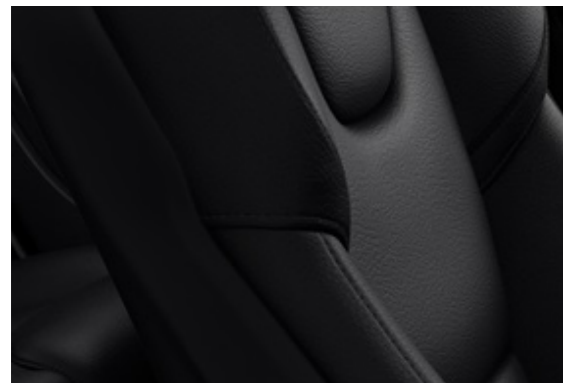

RA00



UA00



RC00



RC20



UC00



RC0R



R471



Alluminio Checkered



Legno Grey Ash



Legno Pitched Oak



Alluminio Metal Mesh



VOLVO S90

Pacchetti di opzioni

		Prezzo in Euro IVA inclusa Prezzo in Euro IVA esclusa	CORE	PLUS Bright & Dark	ULTIMATE Bright & Dark
P0008	CLIMATE	840,00 688,52	O	S	S
11	Sedili anteriori riscaldabili				
752	Sedili posteriori riscaldabili - Sostituibile con i Sedili posteriori di sicurezza integrati e rialzabili per bambini [322], Vedi Supplementi				
869	Volante riscaldabile elettricamente				
	SUPPLEMENTI				
322	Sedili posteriori (laterali) di sicurezza integrati e rialzabili per bambini - Sostituisce i 'Sedili posteriori riscaldabili' [752]	0,00 0,00	O	O	O
	LIGHTING				
645	Fari anteriori Full LED autolivellanti, con luci diurne a LED, con movimentazione del fascio luminoso (Active Bending Light) e funzione avanzata antiabbagliamento selettivo (Active High Beam gen.II)				
16	Fari fendinebbia a tecnologia LED (Non disponibili per Recharge Plug-in hybrid) Includono le Luci di svolta - Cornering Lights, che si attivano automaticamente quando si sterza a velocità inferiori ai 40 Km/h				
879	Illuminazione 'top line' (Aggiunge all'illuminazione standard: i coprisiglia porte anteriori e posteriori illuminati, le luci d'ambiente anteriori e posteriori, luci d'ambiente cruscotto, illuminazione portabicchieri anteriore, illuminazione interna delle maniglie apriporta, illuminazione tasche laterali e luci d'ambiente pannelli porte anteriori e posteriori, illuminazione zona piedi posteriore, luce centrale nel portellone posteriore, illuminazione gradino posteriore)				
65	Lavafari ad alta pressione				
P0004	LIGHTING	1.250,00 1.024,59	O	N	S
P0004	LIGHTING - per motorizzazioni Mild hybrid	1.180,00 967,21	N	O	S
P0004	LIGHTING - per motorizzazioni Recharge Plug-in hybrid	990,00 811,48	N	O	S
P0001	POWER SEATS	1.410,00 1.155,74	O	S	S
47	Sedile guida regolabile elettricamente				
10+385	Sedile passeggero regolabile elettricamente con memorie				
1101	Sedili anteriori con parte anteriore del cuscino estendibile				
212	Sedili anteriori con supporto lombare a 4 vie				

O = opzione a richiesta, N = non disponibile, S = di serie



VOLVO S90

Opzioni

		Prezzo in Euro IVA inclusa Prezzo in Euro IVA esclusa	CORE	PLUS Bright & Dark	ULTIMATE Bright & Dark
AUDIO E COMUNICAZIONE					
553	Impianto audio Premium Sound Bowers & Wilkins®: Comprende amplificatore digitale di classe D da 1.460 W, 19 altoparlanti di cui: 7 tweeter da 25 mm Nautilus®, 7 midrange con membrana in Kevlar® (di cui 3 da 100 mm e 4 da 80 mm), 4 woofer da 165 mm con membrana in fibra di carbonio/cellulosa e 1 subwoofer da 250 mm Fresh Air® (di serie su Recharge) con membrana in Mica integrato nel bagagliaio con presa d'aria nell'arco passaruota posteriore sinistro. Range di frequenza 10 - 20.000 Hz. Include diodo luminoso per la segnalazione della chiusura delle portiere posteriori	3.140,00 2.573,77	N	N	O
1033	Impianto audio Premium Sound Harman Kardon®: comprende amplificatore a 12 canali da 600 W e 14 altoparlanti di cui: 1 full-range da 100 mm, 4 tweeter da 25mm, 2 mid-range da 100 mm, 4 woofer (di cui 2 da 165 mm e 2 da 150 mm), 2 full-range surround da 80 mm e 1 subwoofer da 250 mm Fresh Air® (di serie su Recharge) con parte della membrana in fibra di carbonio (integrato nel bagagliaio con presa d'aria nell'arco passaruota posteriore sinistro)	1.010,00 827,87	O	S	S
SUPPORTO ALLA GUIDA					
139	Visual Park Assist 360® (permette di avere una visuale a 360 gradi attorno al veicolo fino alla velocità di 20 km/h. Oltre ai sensori anteriori e posteriori, include sensori laterali in grado di individuare ostacoli a 25 cm dai lati della vettura. All'aumentare dell'angolo di sterzata delle ruote anteriori i sensori laterali rilevano gli ostacoli posizionati fino a circa 90 cm diagonalmente dietro o davanti alla vettura)	770,00 631,15	N	O	O
SEDILI					
384	Sedili anteriori con funzione massaggio (solo in combinazione con i rivestimenti in Pelle Nappa con sedili anteriori traforati e ventilati [_C_0])	800,00 655,74	N	N	O
CLIMATIZZAZIONE					
871	Parabrezza riscaldabile elettricamente	280,00 229,51	O	O	N
273	Riscaldatore supplementare (a carburante) (Solo per motorizzazioni Mild hybrid)	1.040,00 852,46	O	O	O

O = opzione a richiesta, N = non disponibile, S = di serie



VOLVO S90

Pacchetti a richiesta













		Prezzo in Euro IVA inclusa Prezzo in Euro IVA esclusa	CORE	PLUS Bright & Dark	ULTIMATE Bright & Dark
SICUREZZA					
236	Cristalli laterali e vano bagagli laminati antisfondamento (di serie per motorizzazioni Recharge Plug-in hybrid)	920,00 754,10	N	N	O
322	Sedili posteriori (laterali) di sicurezza integrati e rialzabili per bambini (In Plus e Ultimate sostituisce i Sedili posteriori riscaldabili [752]) (Vedi supplemento al pacchetto Climate)	0,00 0,00	O	O	O
140	Volvo Guard Alarm - Antifurto con allarme e telecomando: comprende sirena, sensore di movimento interno ed inclinazione	550,00 450,82	O	O	O
ESTERNI					
30	Tetto apribile panoramico in cristallo laminato a comando elettrico	1.190,00 975,41	N	O	S
179	Vetri oscurati delle porte posteriori e del bagagliaio	520,00 426,23	O	O	O
TELAIO E MOTORE					
1028	Gancio traino retraibile - semi automatico e Trailer Stability Assist (TSA)	1.220,00 1.000,00	O	O	O
1048	Sospensioni pneumatiche (posteriori) con telaio a controllo attivo Four-C (Include dischi freni maggiorati)	2.240,00 1.836,07	N	O	O

O = opzione a richiesta, N = non disponibile, S = di serie



VOLVO S90

Pacchetti di Accessori

		Prezzo in Euro IVA inclusa			
		Prezzo in Euro IVA esclusa			
PA004	BICYCLE	520,00			
A00104	Barre di carico	426,23			
A00111	Kit serrature				
A00025	Portabiciclette in alluminio con staffa per telaio				
PA001	CAR PROTECTION	320,00			
A00217	Bulloni ruote bloccabili	262,30			
A00492	Tappetini abitacolo in plastica stampata (per vetture Mild hybrid) - colore Antracite				
A01291	Tappetini abitacolo in plastica stampata (per vetture Recharge Plug-in hybrid) - colore Antracite				
A00112	Tappeto vano di carico in plastica stampata - colore Antracite				
PA006	CONVENIENCE (solo per vetture Recharge Plug-in hybrid)	330,00			
A00087	Portaocchiali - colore Antracite	270,49			
A00761	Poggiatesta - colore Antracite, tessuto di lana				
A00106	Rete ancoraggio del carico - vano di carico				
A01247	Custodia per cavo di ricarica				
PA007	TRAVEL	1.140,00			
A00104	Barre di carico	934,43			
A00111	Kit serrature				
A00238	Box portacarico - Space Design 520				

I prezzi sono comprensivi di IVA e manodopera. Per una quotazione più precisa ed eventuali restrizioni sul montaggio rivolgersi al Concessionario
Le immagini sono rappresentative dei soli accessori



VOLVO S90

Accessori

		Prezzo in Euro IVA inclusa
		Prezzo in Euro IVA esclusa
AUDIO E COMUNICAZIONE		
A00462	Supporto per iPad con sistema di ricarica del dispositivo. Disponibile per iPad Air 1-2, iPad Pro 9,7" e 10,5"; iPad 5^ e 6^ generazione, iPad Mini 4	1.430,00 1.172,13
INTERNI		
A00601	Guscio per chiave-telecomando in pelle colore Antracite	120,00 98,36
A00087	Portaocchiali colore Antracite	80,00 65,57
A00530	Posacenere (per vetture Recharge Plug-in hybrid)	70,00 57,38
A00492	Tappetini abitacolo in plastica stampata (per vetture Mild hybrid) colore Antracite	150,00 122,95
A01291	Tappetini abitacolo in plastica stampata (per vetture Recharge Plug-in hybrid) colore Antracite	120,00 98,36
A00112	Tappeto vano bagagli in plastica stampata colore Antracite	180,00 147,54

I prezzi sono comprensivi di IVA e manodopera. Per una quotazione più precisa ed eventuali restrizioni sul montaggio rivolgersi al Concessionario
Le immagini sono rappresentative dei soli accessori



Guscio per chiave telecomando in pelle



VOLVO S90

Accessori

		Prezzo in Euro IVA inclusa
		Prezzo in Euro IVA esclusa
SICUREZZA		
A00604	Briglie per cani	130,00 106,56
A00217	Bulloni ruote bloccabili	80,00 65,57
A00379	Cuscino di rialzo con schienale in lana per bambini dai 15 ai 36 kg, dai 4-10 anni (Verificare presso il Concessionario eventuali restrizioni all'offerta)	420,00 344,26
A01251	Key tag - chiave mini-telecomando 'waterproof'. Solo per vetture dotate di Keyless Entry	270,00 221,31
A00096	Protezione antipedate per lo schienale del sedile anteriore	100,00 81,97
A00328	Seggiolino di sicurezza Volvo per bambini dai 9 ai 25 kg - da montare in senso opposto a quello di marcia sul sedile posteriore (fissaggio con cintura di sicurezza) Il seggiolino non deve essere montato sul Sedile del passeggero anteriore, se non è stato preventivamente disattivato l'airbag del passeggero. (Verificare presso i Concessionari Volvo il montaggio tramite attacchi ISOFIX)	620,00 508,20
A00329	Seggiolino di sicurezza Volvo con rialzo per bambini dai 15 ai 36 kg (Fissaggio con cintura di sicurezza) (Verificare presso i Concessionari Volvo il montaggio tramite attacchi ISOFIX)	600,00 491,80
A01000	Seggiolino di sicurezza Volvo Easy Access i-Size con sistema di rotazione di 90°, che facilita le operazioni di ingresso a bordo e uscita dall'abitacolo del bimbo. Montaggio tramite attacchi ISOFIX. Per bambini fino a 18kg e di altezza compresa tra 40cm e 105cm. Raccomandato insieme alla Protezione antipedate, venduta separatamente	1.280,00 1.049,18

I prezzi sono comprensivi di IVA e manodopera. Per una quotazione più precisa ed eventuali restrizioni sul montaggio rivolgersi al Concessionario
Le immagini sono rappresentative dei soli accessori



Cuscino di rialzo con schienale in lana



Seggiolino per bambini rivoltato all'indietro Easy Access i-Size



VOLVO S90

Accessori

		Prezzo in Euro IVA inclusa
		Prezzo in Euro IVA esclusa
ESTERNI		
A00101	Barre di carico	380,00 311,48
A00620	Box portacarico "designed By Volvo" Volume di carico da 430 lt (barre di carico e rete fermacarico esclusi)	1.580,00 1.295,08
A00164	Paraspruzzi anteriori	100,00 81,97
A00165	Paraspruzzi posteriori	100,00 81,97
A00330	Piastra protettiva sotto il motore	510,00 418,03
A00220	Portasci estraibile in alluminio, per 6 paia di sci/4 snowboard	280,00 229,51
A00221	Portasci in alluminio, per 6 paia di sci/4 snowboard	240,00 196,72
A00025	Portabiciclette in alluminio con staffa per telaio	170,00 139,34
A01238	Portabiciclette ripiegabile per gancio di traino, 2 biciclette - Fix4Bike	1.060,00 868,85



Portabiciclette ripiegabile per gancio traino

I prezzi sono comprensivi di IVA e manodopera. Per una quotazione più precisa ed eventuali restrizioni sul montaggio rivolgersi al Concessionario
Le immagini sono rappresentative dei soli accessori



VOLVO S90

Accessori

		Prezzo in Euro IVA inclusa
		Prezzo in Euro IVA esclusa
CHARGING - SOLO PER VETTURE RECHARGE PLUG-IN HYBRID		
A01152	Cavo di ricarica delle batterie da 16 A, monofase, Mode 2, Tipo 2 con contatto blu IEC 60309, 11 kW, lunghezza 7 mt	600,00 491,80
A01247	Custodia per cavo di ricarica delle batterie	90,00 73,77
A01230	Wall-box - JuicePack HOME 3,7 kW con cavo Tipo 2 integrato - comprende servizio di sopralluogo 'Home check', installazione standard della JuiceBox 3,7 kW e assistenza dedicata	1.590,00 1.303,28
A01230	Wall-box - JuicePack HOME 7,4 kW con cavo Tipo 2 integrato - comprende servizio di sopralluogo 'Home check', installazione standard della JuiceBox 7,4 kW e assistenza dedicata	1.790,00 1.467,21
GARANZIA E MANUTENZIONE (Per maggiori informazioni, validità, inclusioni ed esclusioni relative ai servizi di 'Garanzia e Manutenzione' rivolgersi ai Concessionari Volvo)		
A00906	Garanzia Estesa Volvo 12 mesi (fino a 200.000 Km. Valida su tutto il territorio europeo)	370,00 303,28
A00907	Garanzia Estesa Volvo 24 mesi (fino a 200.000 Km. Valida su tutto il territorio europeo)e	880,00 721,31
A00908	Garanzia Estesa Volvo 36 mesi (fino a 200.000 Km. Valida su tutto il territorio europeo	1.320,00 1.081,97
A00739	Contratto di manutenzione 3 tagliandi (ogni 30.000 km) o 3 anni	1.180,00 967,21
A00973	Contratto di manutenzione 4 tagliandi (ogni 30.000 km) o 4 anni	1.815,00 1.487,70
A00740	Contratto di manutenzione 5 tagliandi (ogni 30.000 km) o 5 anni	2.000,00 1.639,34
A00741	Contratto di manutenzione Plus 3 tagliandi (ogni 30.000 km) o 3 ann	1.840,00 1.508,20
A00974	Contratto di manutenzione Plus 4 tagliandi (ogni 30.000 km) o 4 anni	3.360,00 2.754,10
A00742	Contratto di manutenzione Plus 5 tagliandi (ogni 30.000 km) o 5 anni	3.780,00 3.098,36

I prezzi sono comprensivi di IVA e manodopera. Per una quotazione più precisa ed eventuali restrizioni sul montaggio rivolgersi al Concessionario



VOLVO S90

Informazioni tecniche

	PLUG-IN HYBRID BENZINA	MILD HYBRID BENZINA	MILD HYBRID DIESEL	
Motore	T8 Recharge Plug-in Hybrid AWD automatico **	B4 automatico	B5 AWD automatico	
Model Year	MY23	MY23	MY23	
Cilindrata (cc) / cilindri / valvole	1.969 / 4 / 16	1.969 / 4 / 16	1.969 / 4 / 16	
cv fiscali	20	20	20	
Potenza max	motore termico cv (kW)	310 (228)	197 (145)	235 (173)
	cv g/min	6.000	4.800 - 5.400	4.000
	motore elettrico cv (kW)	145 (107)	14 (10)	14 (10)
	kW g/min	265	50	50
	potenza complessiva cv (kW)	455 (335)	-	-
Coppia max	motore termico Nm	400	300	480
	g/sec	50 - 80	25 - 70	29 - 38
	motore elettrico Nm	309	40	40
	g/sec	0 - 55	38	38
coppia complessiva (Nm)	709	-	-	
Cambio (rapporti) / Trazione	Aut (8) / I	Aut (8) / A	Aut (8) / I	
Massa a pieno carico (kg)	2.570	2.300	2.430	
Massa in ordine di marcia ¹ (kg)	2.110	1.825	1.912	
Massa a vuoto (kg)	1.981	1.696	1.783	
Portata (kg)	460	475	518	
Massa rimorchiabile frenata / non frenata (kg)	2.100 / 750	2.000 / 750	2.200 / 750	
Massa caricabile sul tetto (kg)	100	100	100	
Bagagliaio (L)	500	500	500	
Capacità serbatoio (L)	60	60	60	
Capacità serbatoio D.E.F. (L) ²	-	-	11,5	
Accelerazione 0-100 Km/h (sec.)	4,6	7,9	7,0	
Velocità massima (limitata elettronicamente) (Km/h)	180	180	180	
Batteria del sistema Ibrido Plug-in	Ioni di Litio			
Energia nominale / utilizzabile (kW/h)	18,8 / 14,9			
Tempi di ricarica³				
10A/230V, AC 1-fase, Modo2, Tipo 2 (Schuko), 2,3 kW	8 ore			
16A/230V, AC 1-fase, Modo 3, Tipo 2, wallbox <22 kW	5 ore			

GARANZIA BATTERIA DEL SISTEMA IBRIDO / ELETTRICO

T8 Recharge Plug-in Hybrid AWD automatico: 5 anni o 100.000 km

I dati sono preliminari in attesa di omologazione

¹ Include conducente (75 kg) e carburante al 90%

² D.E.F. = Diesel Exhaust Fluid (prodotto utilizzato nel sistema SRC per la riduzione degli ossidi di azoto)

³ I tempi di ricarica possono variare a seconda della temperatura ambientale e dei carichi elettrici attivi nella vettura.

** Si richiamano le istruzioni previste nel Libretto di Uso e Manutenzione relative agli strumenti e modalità di ricarica elettrica del veicolo e si invita il proprietario/utilizzatore a leggere attentamente e verificare le istruzioni fornite dal produttore dei cavi, delle spine e delle prese di ricarica. Il proprietario/utilizzatore dovrà verificare e certificare che il Suo impianto di ricarica e/o l'impianto elettrico domestico siano conformi alle vigenti disposizioni di legge e/o a quelle che dovessero essere eventualmente emanate in futuro.

Il proprietario/utilizzatore dovrà, inoltre, verificare e certificare la compatibilità del proprio impianto di ricarica e/o dell'impianto elettrico domestico con gli strumenti di ricarica forniti da Volvo (cavi di ricarica). Il proprietario/utilizzatore dovrà controllare e certificare che il circuito di alimentazione dell'impianto domestico sia idoneo. Tutte le conseguenze derivanti dagli omessi controlli e verifiche non saranno in alcun modo addebitabili a Volvo.



VOLVO S90

Consumi ed emissioni - Dati WLTP

	PLUG-IN HYBRID BENZINA	MILD HYBRID BENZINA	MILD HYBRID DIESEL
Motore	T8 Recharge Plug-in hybrid AWD automatico	B4 automatico	B5 AWD automatico
Consumi Ciclo Combinato (L/100 km) Min (Equip. di serie) - Max (Equip. Full Optional)	0,8	6,8 - 7,2	5,7 - 6,1
CO ₂ Ciclo combinato (g/km) Min (Equip. di serie) - Max (Equip. Full Optional)	17 - 20	155 - 165	150 - 161
Consumo elettrico (kWh/100 km) ¹ Min (Equip. di serie) - Max (Equip. Full Optional)	17,1 - 19,9		
Autonomia nella sola modalità elettrica (km) [*] Min (Equip. di serie) - Max (Equip. Full Optional)	89 - 87		
Normativa emissioni CEE	Euro 6d	Euro 6d	Euro 6d

I dati sono preliminari in attesa di omologazione

¹ Dato ponderato relativo alla guida in elettrico/benzina in accordo con le normative per vetture Recharge Plug-in hybrid

^{*} L'autonomia nella sola modalità elettrica può variare in considerazione di diversi fattori, quali: stile di guida, tipologia di percorso, velocità di marcia, condizioni ambientali, regolarità della ricarica tramite la rete elettrica, accessori che influiscono sul peso della vettura, montaggio di ruote diverse da quelle di serie, ecc.

I valori indicati si riferiscono alla vettura con l'equipaggiamento di serie e con l'equipaggiamento full optional. Il dato puntuale è compreso tra i due valori e dipende dall'equipaggiamento opzionale scelto. Nel Configuratore di Volvo Cars è possibile visualizzare i dati WLTP-I aggiornati a seconda del livello di allestimento e delle opzioni/pacchetti scelti per la vettura.



VOLVO S90

Dimensioni motorizzazioni **Mild hybrid**

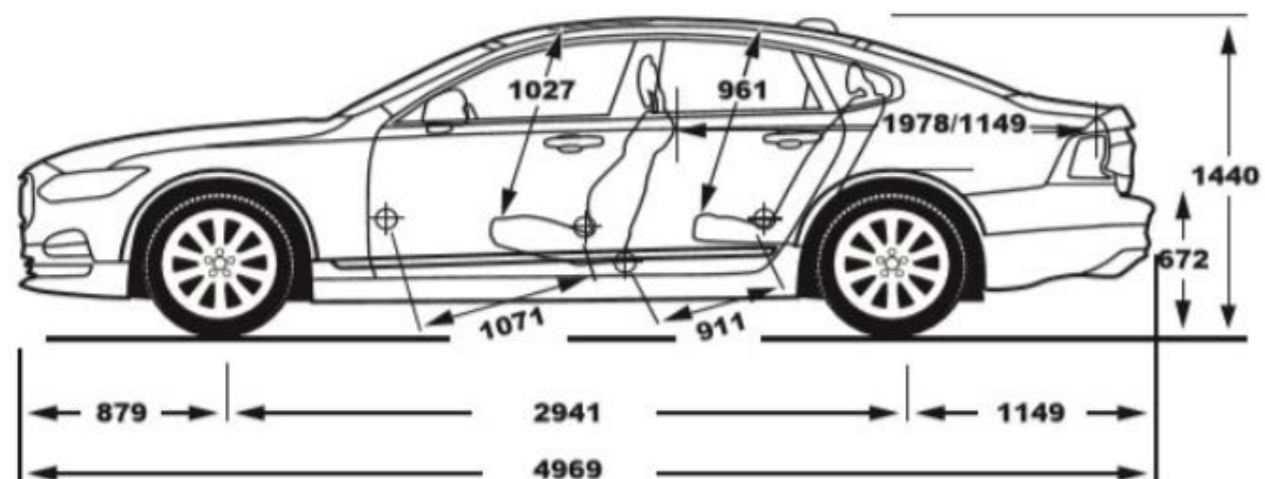

Dimensioni motorizzazioni **Recharge Plug-in hybrid**

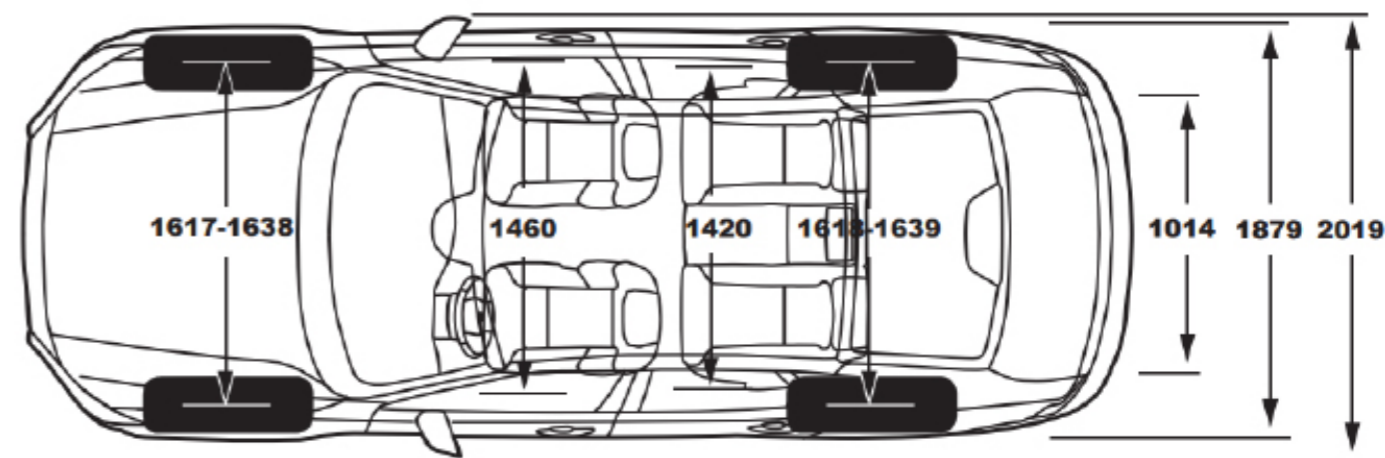
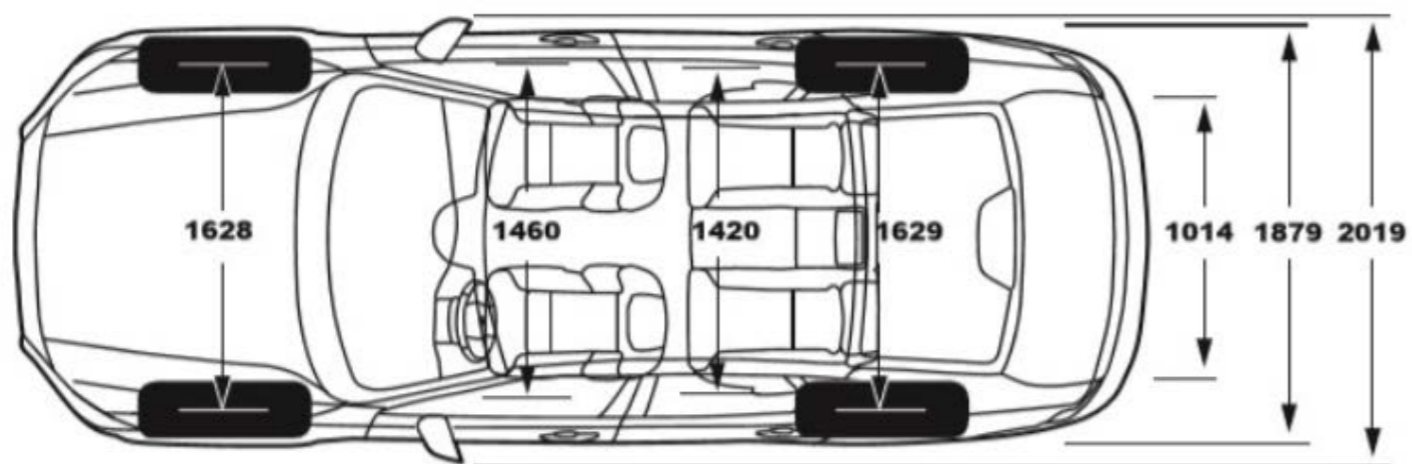
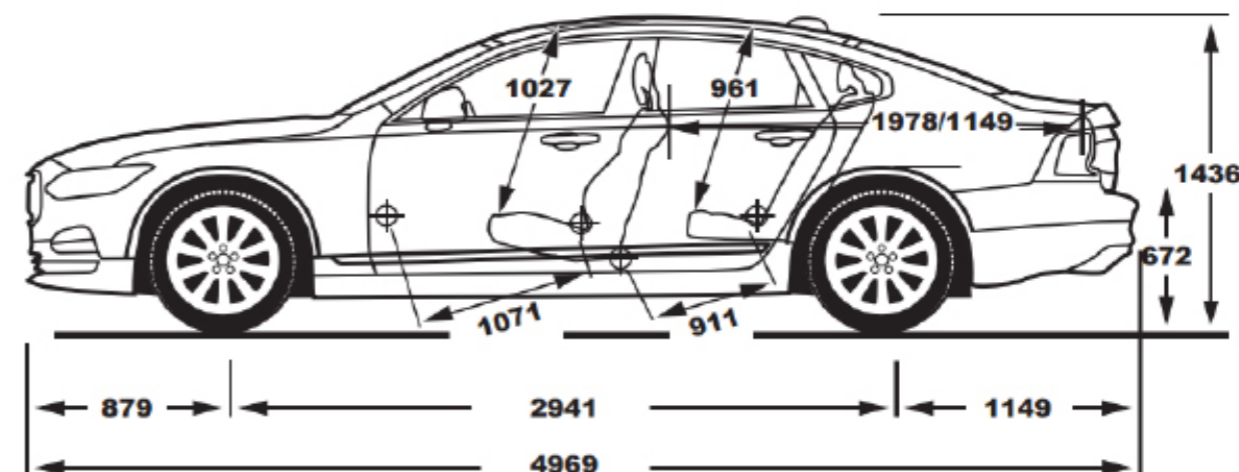

Tutti i dati tecnici possono essere soggetti a variazioni. Per le informazioni più recenti, rivolgersi al proprio concessionario Volvo.



VOLVO S90

Cronologia delle variazioni al listino

Di seguito sono riportate le variazioni apportate al Listino al Pubblico di S90.

Data variazione: data in cui è stato modificato il Listino al Pubblico.

Com. Prod.: indica il numero della Comunicazione Prodotto pubblicata nel Retail Engagement Portal Volvo in cui viene descritto in modo approfondito ciò che è cambiato nel Listino rispetto alla versione precedente.

Descrizione della variazione: riporta in sintesi che cosa è cambiato rispetto alla versione precedente del listino.

Data variazione	Com. Prod.	Descrizione della Variazione
30/12/2021	Listino n.17	Introduzione offerta MY23
01/02/2022	2/2022	Il volante di serie è in pelle sintetica. Il rivestimento RCOR è disponibile anche per l'allestimento Plus.
15/03/2022	4/2022	La nomenclatura del sistema avanzato di qualità dell'aria viene aggiornata in 'Air Purifier'.
19/04/2022	Listino n.4	Aumento prezzi varianti e accessori. Per le motorizzazioni Mild hybrid (diesel e benzina) non sono più disponibili le varianti Dark. Non è più disponibile la variante S90 B4 automatico Ultimate Bright. Il Volvo Guard Alarm [140] non prevede più la funzione Private Locking. Aggiornamento prezzi Contratti di manutenzione. Aggiornamento offerta Estensioni di Garanzia.

Volvo si riserva in ogni momento la possibilità di apportare modifiche ai modelli nonché alle caratteristiche e specifiche tecniche di ognuno di essi.

Scopri l'altro modello della Gamma Volvo S



Volvo S60 >

Per saperne di più, sfoglia il Magazine:



V O L V O

seguici su

