

INTERNAL
Nuova Q7



Nuova Audi Q7 SUV
Listino

Aggiornamenti

Validità: 13.06.2024

Aggiornamento MY2025 - 13.06.2024

- Optional introdotti: 1D7, 1D9
- Aumento prezzo optional: PAH, 4ZP, Q0Q0
- Accessori: aggiornamento elenco e prezzi

Motori

	kW	CV	WLTP	Ibrido	Q7 SUV			Q7 SUV Business Advanced			Q7 SUV S line edition		
					Sigla d'ordine	IVA esclusa / Chiavi in mano euro		Sigla d'ordine	IVA esclusa / Chiavi in mano euro		Sigla d'ordine	IVA esclusa / Chiavi in mano euro	
Nuova Audi Q7 SUV													
55 TFSI quattro tiptronic	250	340	WLTP 3.0	MHEV 48 V	4MQAX2	65.891,60	81.400,00	4MQAX2+WNI	68.350,62	84.400,00	4MQCX2+WNF	74.498,16	91.900,00
45 TDI quattro tiptronic	170	231	WLTP 3.0	MHEV 48 V	4MQAB2	62.285,04	77.000,00	4MQAB2+WNI	64.744,06	80.000,00	4MQCB2+WNF	70.891,60	87.500,00
50 TDI quattro tiptronic	210	286	WLTP 3.0	MHEV 48 V	4MQAN2	62.899,80	77.750,00	4MQAN2+WNI	65.358,81	80.750,00	4MQCN2+WNF	71.506,36	88.250,00

Il prezzo chiavi in mano non include l'IPT

Versioni

Versione Business Advanced (WNI)



Pacchetto esterno lucido con mancorrenti in alluminio	4ZB
Pacchetto luci diffuse	QQ1
Telecamera per retromarcia	KA2
Specchietto retrovisivo interno schermabile automaticamente	4L6
Audi App Store e smartphone interface	IU4
Audi phone box light	9ZV
Terza fila di sedili	PE1
Vantaggio cliente*	29%
Prezzo Pacchetto	3.000 €

Versione S line edition (WNF)

Pacchetto S line edition	WQS
Pacchetto illuminazione diffusa plus	QQ2
Telecamera per retromarcia	KA2
Specchietto retrovisivo interno schermabile automaticamente	4L6
Look alluminio ampliato con tasti di comando in nero lucido e feedback aptico	GS5
Appoggiabraccia centrale anteriore comfort	6E6
Terza fila di sedili	PE1
Cerchi in lega di alluminio, design 5 razze a turbina	45X
Adaptive air suspension Sport	2MA
Volante S line edition multifunzionale plus in pelle a 3 razze con bilancieri	1XW
Rivestimenti in Microfibra Dinamica /pelle	N5K
Audi App Store e smartphone interface	IU4
Audi phone box light	9ZV
Sistema di controllo pressione pneumatici	7K3
Riscaldamento dei sedili anteriori	4A3
Inserti in alluminio spazzolato opaco con goffatura lineare	5MI
Chiave comfort	PGC
Vantaggio cliente*	28%
Prezzo Pacchetto	6.000 €

* rispetto alla versione base

Equipaggiamenti di serie

	Q7 SUV	Q7 SUV Business Advanced	Q7 SUV S line edition
Cerchi e Pneumatici			
Cerchi in lega di alluminio 8,5 J x 19 design a 5 razze a stella (*) con pneumatici 255/55 R 19		●	-
Cerchi in lega di alluminio, design 5 razze a turbina, 9 J x 20 con pneumatici 285/45 R 20 (*) ⁽¹⁾		-	●
Attrezzi di bordo nel vano bagagli		●	●
Kit riparazione pneumatici con compressore ed ermetizzante per pneumatici, sotto la copertura del fondo vano bagagli; velocità massima ammessa 80 km/h		●	●
Bulloni antifurto per cerchi con riconoscimento ruota allentata		●	●
Indicatore di perdita di pressione dei pneumatici Segnale di avvertimento visivo ed acustico in caso di perdita di pressione in una o più ruote; l'indicazione del pneumatico effettivamente coinvolto viene visualizzata nel sistema d'informazioni per il conducente		●	-
Sistema di controllo pressione pneumatici Durante la marcia, i sensori controllano la pressione impostata delle ruote. Segnale di avvertimento visivo e acustico in caso di perdita di pressione su una o più ruote, visualizzazione nel sistema di informazioni per il conducente e nel sistema MMI. Le pressioni e le temperature dei singoli pneumatici vengono visualizzate nel sistema MMI durante la marcia		○	○
Luci			
Proiettori full-LED I proiettori con tecnologia LED assicurano un'illuminazione della carreggiata con caratteristiche simili alla luce diurna. Per maggiore sicurezza e comfort con un basso consumo energetico e una lunga durata. I proiettori comprendono le seguenti funzioni: - luci diurne, - luci anabbaglianti e abbaglianti - luci di posizione - indicatori di direzione - «all-weather light»		●	●
Gruppi ottici posteriori a LED plus con indicatori di direzione dinamici: Grazie alla rapida attivazione, le luci freno in tecnica a LED consentono al veicolo successivo di accorgersi tempestivamente della segnalazione. Include: - indicatori dinamici di direzione - luci freno - luci di posizione posteriori - luci targa posteriori - luci di retromarcia		●	●
Luci interne Illuminazione bianca con tecnologia LED per: - modulo luci tetto anteriore e posteriore, incluse luci di lettura capacitive - specchietti di cortesia - luci di ingresso sul fondo delle portiere anteriori e posteriori - maniglie apriporta interne anteriori e posteriori - cassetto portaoggetti - vano piedi anteriore e posteriore - vano bagagli (a destra e a sinistra) - luce di cortesia al portellone vano bagagli		●	-

○ a pagamento ● di serie - non fornibile

(*) Non è possibile il montaggio delle catene da neve

(1) = non è possibile effettuare il postmontaggio su vetture non dotate in origine dalla fabbrica di questo cerchio/pneumatico

Equipaggiamenti di serie

	Q7 SUV	Q7 SUV Business Advanced	Q7 SUV S line edition
Luci			
<p>Pacchetto illuminazione diffusa La tecnologia LED crea un'atmosfera piacevole con un design e animazione luminosa all'interno del veicolo. Il pacchetto illuminazione diffusa include l'illuminazione interna di serie con:</p> <ul style="list-style-type: none"> - modulo luci tetto anteriore e posteriore, incluse luci di lettura capacitive - specchietti di cortesia lato conducente e passeggero, illuminati - luci di ingresso sul fondo delle portiere anteriori e posteriori - maniglie apriporta interne anteriori e posteriori - cassetto portaoggetti e vani portaoggetti anteriori - vano piedi anteriore e posteriore - vano bagagli - illuminazione dei rivestimenti interni delle portiere, anteriori e posteriori - luci di cortesia esterne alle maniglie delle portiere, anteriori e posteriori - illuminazione pannello strumenti e consolle centrale anteriore 	○	●	-
<p>Pacchetto illuminazione diffusa plus Include la possibilità di modificare intensità e colore dell'illuminazione interna a LED attraverso 6 profili cromatici predefiniti con profilo cromatico interattivo e personalizzato supplementare. Il profilo cromatico interattivo è regolato dalla modalità Audi drive select. Il profilo cromatico personalizzato consente di scegliere tra 30 colori. Il pacchetto illuminazione diffusa plus include le caratteristiche dell'illuminazione interna di serie e del pacchetto illuminazione diffusa. Opzioni di coordinazione dei colori disponibili per:</p> <ul style="list-style-type: none"> - contorno luminoso alle portiere anteriori e posteriori - luci diffuse parte portiere anteriori e posteriori - luci diffuse alla consolle centrale anteriore - contorno luminoso per consolle centrale anteriore - contorno luminoso nella plancia lato passeggero; incluso anche illuminazione del logo quattro - luci diffuse al pannello strumenti 	○	○	●
Specchietti			
<p>Specchietti retrovisivi esterni con indicatori di direzione a LED integrati, regolabili, riscaldabili e ripiegabili elettricamente; esterno sinistro asferico, esterno destro convesso. Alloggiamento nello stesso colore della carrozzeria; con dispositivo bordo marciapiede per lo specchietto retrovisivo esterno lato passeggero</p>	●	●	●
<p>Specchietto retrovisivo interno schermabile manualmente</p>	●	-	-
<p>Specchietto retrovisivo interno schermabile automaticamente (con design senza cornice) per una visibilità migliorata del traffico posteriore</p>	○	●	●
NOTE:	○ a pagamento	● di serie	- non fornibile

Equipaggiamenti di serie

Validità: 13.06.2024

	Q7 SUV	Q7 SUV Business Advanced	Q7 SUV S line edition
Sistemi di chiusura			
Tasto engine start/stop l'avviamento e lo spegnimento del motore avvengono mediante il tasto engine start/stop sulla consolle centrale; basta portare con sé la chiave	●	●	●
Chiave comfort con sistema di sbloccaggio del portellone vano bagagli mediante sensori e con piano di copertura del vano bagagli elettrico (senza Safelock) La chiave comfort consente di controllare comodamente le funzioni di autorizzazione all'accesso e all'avviamento della vettura senza dover utilizzare attivamente la chiave di accensione. Con il sistema elettronico di accesso e di partenza autorizzato è possibile aprire la vettura mediante la comunicazione wireless tra la chiave e la vettura stessa (portiere e portellone vano bagagli) e anche richiuderla tramite i sensori sulle maniglie delle portiere. Basta avere con sé la chiave comfort. L'avviamento e lo spegnimento della vettura avvengono tramite il tasto engine start/stop. È inoltre possibile aprire e chiudere il portellone vano bagagli in tutta comodità con un movimento del piede (calcio) nella parte posteriore della vettura. <u>Piano di copertura del vano bagagli elettrico</u> : copertura del vano di carico ad apertura e chiusura elettrica, azionabile anche manualmente. Include la protezione del bordo di carico in acciaio inox	○	○	●
Portellone vano bagagli ad apertura e chiusura elettrica Premendo il tasto sulla chiave di accensione, il tasto nella portiera conducente o il tasto soft-touch della maniglia portellone vano bagagli, è possibile aprire elettricamente il portellone vano bagagli. Non meno comoda dell'apertura è poi anche la chiusura del portellone: è sufficiente premere il tasto sul lato interno del portellone vano bagagli, il tasto nella portiera conducente o il tasto sulla chiave di accensione. L'apertura del portellone vano bagagli in presenza di soffitti bassi è resa confortevole dall'angolo di apertura programmabile. In abbinamento alla chiave comfort (a richiesta/inclusa in versione business) è sufficiente un movimento del piede nella parte posteriore della vettura per sbloccare, aprire e chiudere il portellone vano bagagli.	●	●	●
Dispositivo elettronico antiavviamento integrato nella centralina del motore, impedisce l'avviamento non autorizzato del veicolo	●	●	●
Chiusura centralizzata con telecomando (senza SAFELOCK) apre e chiude portiere, portellone vano bagagli e sportello del serbatoio. - l'avviamento e lo spegnimento del motore avvengono tramite il tasto engine start/stop - con apertura/chiusura comfort dei finestrini	●	●	●
Vetri			
Vetri atermici in tonalità verde. Parabrezza e cristalli delle portiere anteriori in vetro termo-isolante per un miglior isolamento dalla rumorosità esterna; lunotto termico, con temporizzatore	●	●	●
Alette parasole lato guida e passeggero, con specchietto di cortesia illuminato; ripiegabili e orientabili anche lateralmente	●	●	●
Ulteriori equipaggiamenti esterni			
Paraurti standard	●	●	-
Parti in contrasto : parte inferiore dei paraurti anteriore e posteriore, longarine sottoporta e modanature ai passaruota in colore carrozzeria; inserto alle portiere con scritta quattro e protezione sottoscocca anteriore e posteriore in grigio platino opaco	-	-	●
Audi single frame Griglia protezione radiatore ottagonale con listelli verticali cromati a goccia e anelli Audi in polar white. Cornice in look alluminio argento opaco	●	●	-
Audi single frame Griglia protezione radiatore ottagonale in nero titanio con listelli cromati ad "L" ed anelli Audi in polar white. Cornice in look alluminio argento opaco	-	-	●
Inserto allo spoiler anteriore e alle prese d'aria laterali anteriori in grigio platino opaco	-	-	●
Mancorrenti neri	●	-	○
Mancorrenti in alluminio anodizzato	○	●	●
NOTE:	○ a pagamento ● di serie - non fornibile		

Equipaggiamenti di serie

Validità: 13.06.2024

	Q7 SUV	Q7 SUV Business Advanced	Q7 SUV S line edition
Ulteriori equipaggiamenti esterni			
Modanature esterne ai finestrini nere	●	-	-
Spoiler al tetto S	○	○	●
Pacchetto esterno lucido Modanature esterne alle cornici dei finestrini in look alluminio, rivestimento esterno dei montanti centrali in colore nero lucido	○	●	●
Denominazione modello al posteriore	●	●	●
Listelli sottoporta anteriori e posteriori con inserto in alluminio	●	●	-
Listelli sottoporta anteriori e posteriori con inserto in alluminio, illuminati; logo S su quelli anteriori	-	-	●
Inserto al diffusore in argento selenite	●	●	-
Look cromato terminali di scarico	-	-	●
Sedili			
Sedili normali anteriori	●	●	-
Sedili anteriori sportivi con regolazione elettrica in senso longitudinale e in altezza, regolazione dello schienale e del sedile in inclinazione; regolazione manuale dell'altezza degli appoggiatesta e delle cinture, fianchetti dei sedili pronunciati per un migliore sostegno laterale in curva e supporto lombare elettrico a 4 vie	○	○	●
Regolazione elettrica dei sedili anteriori per: altezza sedile, posizione longitudinale del sedile, inclinazione schienale, lunghezza seduta e supporto lombare; regolazione manuale per altezza appoggiatesta e cinture di sicurezza in senso verticale	●	●	●
Rivestimento dei sedili combinazione in pelle/similpelle mono.pur 550 Per sedili anteriori normali senza ventilazione: - fascia centrale dei sedili anteriori e dei due sedili posteriori laterali, nonché fianchetto esterno lato conducente in pelle - fianchetti, appoggiatesta, parte interna dei rivestimenti alle portiere, appoggiabraccia centrale anteriore e sedile posteriore centrale in similpelle mono.pur 550 - sedili della 3a fila (se ordinati) in similpelle mono.pur 550	●	●	-
Per sedili anteriori normali con ventilazione (se ordinata): - fascia centrale dei sedili anteriori, fascia centrale non ventilata di entrambi i sedili posteriori laterali in pelle traforata e fianchetto esterno lato conducente in pelle - fianchetti, sedile posteriore centrale, appoggiatesta, inserti nei rivestimenti alle portiere e appoggiabraccia centrale anteriore in similpelle mono.pur 550 - sedili della 3a fila (se ordinati) in similpelle mono.pur 550			
Rivestimenti dei sedili combinazione microfibra Dinamica /pelle per sedili anteriori Con goffratura S: - fascia centrale dei sedili anteriori, dei sedili posteriori nella 2a fila e dei sedili posteriori della 3 fila (se ordinati) in microfibra Dinamica - fianchetti, appoggiatesta e pannello superiore centrale dei sedili anteriori e posteriori della 2a fila in pelle - sedili della 3a fila (se ordinata) in similpelle - inserti nei rivestimenti alle portiere in microfibra Dinamica - con punzonatura del logo S agli schienali dei sedili anteriori - con cuciture di contrasto	○	○	●

NOTE:

○ a pagamento ● di serie - non fornibile

Equipaggiamenti di serie

Validità: 13.06.2024

	Q7 SUV	Q7 SUV Business Advanced	Q7 SUV S line edition
Sedili			
Airbag per conducente e passeggero con dispositivo di disattivazione airbag lato passeggero	●	●	●
Sistema di ancoraggio ISOFIX e 3° punto di ancoraggio con cinghia Top Tether per i seggiolini dei bambini sui sedili posteriori laterali Supporto normalizzato per il pratico fissaggio dei seggiolini ISOFIX; con punto di ancoraggio supplementare (cinghia Top Tether).	●	●	●
Appoggiatesta (ai 5 sedili) regolabili manualmente in altezza	●	●	●
Appoggiabraccia centrale anteriore apribile con vano portaoggetti	●	●	-
Appoggiabraccia centrale anteriore comfort per conducente e passeggero anteriore regolabile separatamente in senso longitudinale; con vano portaoggetti apribile	○	○	●
Sedile posteriore a tre posti; schienale dei sedili posteriori abbattibile completamente, divisibile in rapporto 35 : 30 : 35. Incluso fissaggio ISOFIX su tutti e tre i sedili	●	-	-
Riscaldamento dei sedili anteriori Riscaldamento della fascia centrale dei sedili, degli schienali, nonché dei fianchetti dei sedili. Con regolazione individuale lato conducente e lato passeggero su più livelli tramite display MMI inferiore. Regolazione separata della temperatura per ogni sedile.	○	○	●
Terza fila di sedili Due sedili nella 3ª fila nel vano posteriore con due sistemi di ancoraggio supplementari ISOFIX con 3° punto di ancoraggio con cinghia Top Tether, frazionabili e ribaltabili elettricamente per ottenere un piano di carico continuo; con accesso comfort facilitato per la seconda fila. Comando elettrico per l'abbattimento dal vano bagagli o comandabile dalla zona di accesso della 2ª fila di sedili. Include limitatore della forza di ritenuta della cintura e, quindi, omologazione per seggiolini del gruppo III (solo Europa); quindi i bambini di 7 anni e di circa 1,30 m su questi sedili possono essere trasportati senza seggiolino per bambini. Include la funzione dei sedili posteriori plus (SKA). Il design e/o la cucitura della 3a fila di sedili può discostarsi da quella della 1a e 2a fila	○	●	●
Inseriti decorativi			
Inseriti vernice effetto diamante grigio argento per cruscotto, rivestimenti alle portiere e consolle centrale	●	●	-
Inseriti in alluminio spazzolato opaco con goffratura lineare per cruscotto, rivestimenti alle portiere e consolle centrale	-	-	●
Cielo dell'abitacolo			
Cielo dell'abitacolo in tessuto argento luna	●	●	-
Cielo dell'abitacolo in tessuto nero	-	-	●
Volante ed elementi di comando			
Volante multifunzionale plus in pelle a 3 razze Regolabile in altezza e profondità; con 12 tasti multifunzione per il comando dei sistemi Infotainment presenti Intonato al colore della parte superiore del cruscotto scelto.	●	●	-
Volante multifunzionale plus in pelle a 3 razze con bilancieri Regolabile in altezza e profondità; con 12 tasti multifunzione per il comando dei sistemi Infotainment e bilancieri per il cambio marce Intonato al colore della parte superiore del cruscotto scelto. ATTENZIONE: se ordinato con PCC include tecnologia "hands on detection"	○	○	●
Regolazione del volante manuale in senso assiale e verticale (piantone dello sterzo di sicurezza)	●	●	●

NOTE:

○ a pagamento ● di serie - non fornibile

Equipaggiamenti di serie

	Q7 SUV	Q7 SUV Business Advanced	Q7 SUV S line edition
Climatizzazione			
Climatizzatore automatico deluxe a due zone - Regolazione della temperatura e distribuzione dell'aria per lato conducente e passeggero - Climatizzazione della parte posteriore tramite le bocchette di ventilazione nella consolle centrale posteriore - Bocchette per sbrinamento per parabrezza e cristalli laterali - Filtro combinato per sostanze inquinanti e polveri sottili	●	●	●
Ulteriori equipaggiamenti interni			
Pacchetto S line edition - Sedili anteriori sportivi con regolazione elettrica con supporto lombare a 4 vie e punzonatura S sugli schienali - Listelli sottoporta anteriori e posteriori con inserto in alluminio, illuminati, lato anteriore con logo S - Rivestimenti in microfibra Dinamica/pelle - Logo S line al volante - Cielo dell'abitacolo in tessuto nero - Protezione del bordo di carico in acciaio inox - Appoggiatesta e pedaliera in acciaio inox - Tappetini anteriori e posteriori con cuciture in contrasto	○	○	●
Pannello comandi in look nero opaco	●	●	-
Look alluminio ampliato con tasti di comando in nero lucido e feedback aptico Pannello pulsanti di comando alla consolle centrale e pulsanti luce integrati in look nero lucido; pulsanti di comando e luci con percezione aptica (haptic feedback). Pannello pulsanti luci includono sensori di prossimità; pulsanti di controllo dei sistemi di assistenza, del freno di stazionamento e dell'autohold, in look alluminio	○	○	●
Parte superiore del cruscotto con cuciture in contrasto in grigio roccia	●	●	●
Tappetini anteriori e posteriori	●	●	●
Infotainment			
Sistema di navigazione MMI plus con MMI touch response - Sistema di navigazione high resolution con display a colori da 10,1" colour display (1540x720) - Aggiornamento mappe illimitato (download dati di navigazione correnti) ^{1,2} - Visualizzazione delle mappe 3D con diversi point of interest (POI) e modelli di città - Assistente al percorso personale: con la funzione abilitata, monitora la situazione del traffico sui percorsi regolari (ad esempio tra casa e lavoro) offrendo il calcolo del percorso alternativo per evitare il traffico in caso di ritardi di almeno 7 minuti - Ricerca MMI tramite testo libero con suggerimento intelligente della destinazione durante l'immissione - MMI touch per operazioni veloci ed intuitive (ad es. input della destinazione tramite riconoscimento della scrittura e movimento libero e zoom all'interno della mappa) - Controllo semplice delle funzioni di infotainment usando il comando vocale naturale - Informazioni dettagliate sul percorso: anteprima della mappa, selezione di percorsi alternativi, POIs, corsia raccomandata, autostrade consentite, mappe dettagliate dei collegamenti ed altro - Utilizzo dei dati di navigazione per una guida efficiente e proattiva (es. limiti di velocità e angoli di sterzata) - Possibilità di inserire fino a 10 destinazioni intermedie <small>1 Dati di navigazione per molti Paesi salvati nella memoria SSD. 2 La versione della mappa alla consegna può essere aggiornata gratuitamente a intervalli di tre mesi, fino ad un massimo di 5 anni dopo la fine della produzione del sistema infotainment montato. I dati di navigazione aggiornati possono essere scaricati dalla piattaforma myAudi all'indirizzo www.audi.com/myaudi. In abbinamento ad Audi connect è possibile eseguire l'aggiornamento online sulla vettura. Inoltre è anche possibile fare installare a pagamento i nuovi dati di navigazione da una Concessionaria Audi. 3 Google e il logo Google sono marchi registrati di Google Inc.</small>	●	●	●
Audi App Store e smartphone interface - Audi App Store: Indipendentemente dallo smartphone utilizzato, permette di accedere ad un'ampia selezione tra le App più popolari tra cui Amazon Alexa (Alexa Built-in) ² , già preinstallata. Questa consentirà di controllare tramite comando vocale non soltanto le altre App installate, ma anche di controllare i dispositivi Smart Home durante la guida. Per utilizzare le app e Amazon Alexa sono necessari un account myAudi ³ e una connessione dati. - Smartphone Interface: collega lo smartphone alla vettura e trasferisce i contenuti dello smartphone direttamente e senza soluzione di continuità al display MMI® touch. Navigazione, telefonia, musica e app selezionate di terzi ² possono essere comodamente gestiti tramite MMI® o tramite comando vocale. La connessione può essere effettuata tramite attacco USB-C o Wireless Charging. ^{5*}	○	●	●
NOTE:	○ a pagamento ● di serie - non fornibile		

Equipaggiamenti di serie

Validità: 13.06.2024

	Q7 SUV	Q7 SUV Business Advanced	Q7 SUV S line edition
Infotainment			
<p>Ricezione radio digitale Oltre alle emittenti analogiche, ricezione dei programmi radio a emissione digitale¹ secondo lo standard DAB; ricezione anche di DAB+ e DMB Audio. Visualizzazione di informazioni correlate² (ad es. artista, titolo del brano) e informazioni supplementari sotto forma di slide show (ad es. cover, bollettini meteo). Un secondo sintonizzatore DAB con 2ª antenna DAB ricerca in permanenza frequenze alternative della stazione impostata; contemporaneamente viene aggiornata la lista delle stazioni.</p> <p>¹ Ricezione condizionata dalla presenza di una rete digitale locale. ² Il contenuto e la tipologia delle informazioni supplementari dipendono dalla disponibilità delle rispettive emittenti radio.</p>	●	●	●
<p>Audi sound system 10 altoparlanti con centerspeaker e subwoofer, amplificatore a 6 canali, potenza totale di 180 Watt</p>	●	●	●
<p>Audi music interface: 2 porte USB tipo C con funzione dati e di ricarica per la riproduzione musicale su supporto portatile (USB, smartphone compatibili, lettori MP3)</p>	●	●	●
<p>Interfaccia Bluetooth¹ I telefoni cellulari che supportano il Bluetooth possono essere collegati alla vettura tramite questa interfaccia per riprodurre musica ed effettuare telefonate. Sono supportate le seguenti funzioni: - vivavoce nella vettura mediante microfono sul tetto e altoparlanti; collegamento di 2 telefoni (2 x HFP/PBAP) - audiostreaming Bluetooth (A2DP) - visualizzazione di SMS ed e-mail in arrivo (MAP)</p> <p>¹ Per informazioni sulla compatibilità dei telefoni cellulari rivolgetevi alla vostra Concessionaria Audi o visitate il sito www.audi.com/bluetooth</p>	●	-	-
<p>Audi phone box light Include la possibilità di telefonare dalla vettura inserendo il proprio telefono cellulare nel supporto universale per telefoni cellulari (170 x 87 mm) in corrispondenza dell'appoggiabraccia centrale anteriore e possibilità di ricarica tramite attacco USB-C o Wireless Charging (standard Qi); con avviso che segnala se il telefono cellulare è stato lasciato in auto e indicazione dello stato di carica nell'MMI®</p>	○	●	●
<p>Audi virtual cockpit Strumentazione completamente digitale con display Full HD a colori da 12,3 pollici. Visualizza le informazioni in modo flessibile e in funzione delle esigenze del conducente, ad es. velocità/numero di giri, mappe stradali, servizi Audi connect, informazioni radio/supporti multimediali, ecc. Il comando dell'Audi virtual cockpit avviene tramite il volante multifunzionale, il tasto VIEW nel volante multifunzionale consente di variare tra due diverse grandezze di visualizzazione degli indicatori circolari. La visualizzazione con indicatori piccoli è abbinata a grafiche del computer di bordo e dei contenuti MMI® di dimensioni più grandi. È possibile configurare i valori del computer di bordo nel contagiri. Include la visualizzazione delle mappe stradali in 3D sul display a colori da 12,3 pollici ad alta risoluzione; visualizzazione permanente delle informazioni di navigazione nel tachimetro con autopilota attivo. Con Break warning (suggerimento pausa)</p>	●	●	●
<p>Personal profile: Una varietà di impostazioni come quelle ergonomiche o relative alle sospensioni o all'infotainment possono essere memorizzate nel profilo personale della vettura; possono essere caricati fino a 6 profili personali nel sistema MMI. L'ultimo profilo attivo viene assegnato alla chiave quando si lascia e si chiude la vettura. Alla riapertura della vettura, viene visualizzato un saluto personale nel virtual cockpit e vengono caricate le impostazioni del profilo personale assegnato. Il numero delle funzioni memorizzabili dipende dagli optional presenti: equipaggiamenti di Infotainment, funzioni ergonomiche relative a sedili, specchietti, volante, climatizzatore, suono, sistemi di assistenza, sospensioni, luci e segnali, head-up display e strumentazione</p>	●	●	●
NOTE:	○ a pagamento	● di serie	- non fornibile

Equipaggiamenti di serie

	Q7 SUV	Q7 SUV Business Advanced	Q7 SUV S line edition
Infotainment			
Audi connect Navigazione & Infotainment (3 anni)*			
Comprende ¹ :			
myRoute			
- navigazione con Google satellite map™ ²			
- informazioni sul traffico online ³	myNetwork		
- ricerca dei Point of Interest (POI) con comando vocale	• hotspot WLAN	myInfo	
- informazioni di viaggio	• messaggi ⁶	• notiziari online (personalizzato)	
- informazioni sui parcheggi	• e-mail ⁵	• bollettini meteo	
- e-tron trip planner (pianificatore dei percorsi e-tron) ^{4,5}		myRoadmusic	
- autopilota predittivo		• online media streaming ^{4,7}	
- visualizzazione ampliata dei Point of Interest (POI)		• radio online	
- rappresentazione tridimensionale ampliata delle città		• Hybrid Radio	
- informazioni sui pericoli		• riconoscimento dei brani musicali ⁴	
- informazioni sulle stazioni di carica			
			● ● ●
*Per ulteriori informazioni su Audi connect e per tutti i dettagli relativi a ciascun servizio offerto, visitate il portale Audi Box (www.audibox.it) ed il sito www.audi.it/connect			
¹ Include una SIM card integrata			
² Google e il logo Google sono marchi registrati di Google Inc			
³ Il servizio Audi connect «Informazioni sul traffico online» è disponibile per molti Paesi.			
⁴ A seconda della disponibilità del Paese			
⁵ Compatibilità a partire da Apple iOS 10.0 e Android 6. In precedenza è necessario registrarsi al sito www.audi.com/myaudi .			
⁶ Requisito: il cellulare deve disporre di profilo Bluetooth MAP (Message Access Profile). Per informazioni sulla compatibilità dei telefoni cellulari rivolgetevi alla vostra Concessionaria Audi o visitate il sito www.audi.com/bluetooth .			
⁷ Per l'utilizzo è necessario di norma avere un account per un servizio di streaming, che potrebbe generare costi aggiuntivi.			
Il collegamento perfetto. Direttamente da Internet: il termine Audi connect riunisce tutte le applicazioni e gli sviluppi che collegano i modelli Audi, attuali e futuri, con Internet, con il conducente e con l'infrastruttura. Grazie ad Audi connect, per esempio, è possibile disporre di informazioni sul traffico sempre aggiornate, provenienti direttamente da Internet, che consentono una pianificazione del tragitto nettamente migliore. Audi connect svolge funzioni di infotainment ed entertainment e porta il comfort e il divertimento a bordo della vettura ad un livello superiore. Con Audi connect è possibile cercare comodamente le destinazioni speciali nell'MMI®, leggere le ultime notizie o scaricare le previsioni meteo in tempo reale per la destinazione di navigazione. Tramite l'hotspot WLAN, i passeggeri dei sedili posteriori possono leggere, con altrettanta comodità, su laptop, tablet o altri dispositivi portatili, importanti informazioni, dati ed e-mail, come nell'ufficio di casa. In Austria, Danimarca, Belgio, Francia, Germania, Irlanda, Italia, Lussemburgo, Paesi Bassi, Spagna, Svizzera, Svezia, Gran Bretagna: i servizi sono offerti tramite una SIM card integrata in modo fisso nella vettura. I costi legati alle connessioni dati sono compresi nel prezzo per i servizi. Sono esclusi la connessione dati per l'hotspot WLAN, l'utilizzo dei servizi radio online, Hybrid Radio, riconoscimento dei brani musicali, online media streaming e altri servizi offerti tramite un'app Audi per smartphone. Anche la connessione dati per l'hotspot WLAN e l'utilizzo dei servizi radio online, Hybrid Radio, riconoscimento dei brani musicali, online media streaming e altri servizi offerti tramite un'app Audi per smartphone ha luogo tramite la SIM card montata in modo fisso nella vettura e una tariffa dati del provider Audi. Informazioni sulle tariffe e sull'ordinazione sono disponibili al sito www.audi.com/myaudi . I servizi sono disponibili solo in abbinamento a un contratto di telefonia mobile esistente o da stipulare separatamente e solo nell'area coperta dalla rispettiva rete mobile. La ricezione di pacchetti dati attraverso Internet può generare costi aggiuntivi, a seconda della rispettiva tariffa di rete mobile e, in particolare, per l'utilizzo all'estero.			
NOTE:	○ a pagamento	● di serie	- non fornibile

Equipaggiamenti di serie

Validità: 13.06.2024

	Q7 SUV	Q7 SUV Business Advanced	Q7 SUV S line edition
Infotainment			
<p>Audi connect Emergency call & service con Audi connect remote & control</p> <p>Emergency Call & Service:</p> <ul style="list-style-type: none"> - Audi connect emergency call - chiamata online in caso di guasto - servizio assistenza incidenti Audi - appuntamento service online <p>Audi connect remote & control:</p> <ul style="list-style-type: none"> - Rapporto stato vettura - Comando a distanza bloccaggio/sbloccaggio vettura - Posizione di parcheggio - Riscaldamento ausiliario da remoto (solo in combinazione con optional riscaldamento ausiliario) - Notifica antifurto volumetrico (solo in combinazione con optional allarme antifurto) <p>Per ulteriori informazioni su Audi connect e per tutti i dettagli relativi a ciascun servizio offerto, visitate il portale Audi Box (www.audibox.it) ed il sito www.audi.it/connect; per informazioni sulla compatibilità dei telefoni cellulari visitate il sito www.audi.com/bluetooth.</p> <p>I servizi sono forniti tramite una carta SIM installata nel veicolo. I costi delle connessioni dati sono inclusi nel prezzo dei servizi. I servizi forniti da Audi sono disponibili solo nell'ambito della rete di telefonia mobile del provider scelto da Audi. La chiamata di emergenza Audi connect, l'assistenza stradale online, l'assistenza agli incidenti Audi e la richiesta di assistenza Audi vengono fornite per 10 anni dopo la consegna del veicolo. I servizi Audi connect remote & control possono essere utilizzati gratuitamente per 3 anni dalla consegna del veicolo e possono quindi essere estesi a pagamento.</p> <p>Nota aggiuntiva: Potrebbero verificarsi interruzioni dei servizi per cause di forza maggiore nonché misure tecniche o di altro tipo eseguite sui sistemi di AUDI AG, fornitori o operatori di rete per garantirne il corretto funzionamento (ad es. manutenzione, riparazioni, aggiornamenti del software relativi al sistema, estensioni). AUDI AG farà ogni ragionevole sforzo per porre fine a tale interruzione il più rapidamente possibile o per lavorare a una risoluzione.</p>			
Sistemi di assistenza			
<p>Regolatore di velocità con limitatore di velocità impostabile (lim)</p> <p>Mantiene costante qualsiasi velocità a partire da circa 20 km/h, tramite frenate e accelerazioni automatiche; comando tramite una leva separata al piantone dello sterzo e indicazione della velocità impostata nel sistema di informazioni per il conducente. La regolazione può avvenire per unità o multipli di 10 km/h</p> <p>Con il tasto LIM è possibile passare dal regolatore di velocità al limitatore di velocità impostabile e viceversa.</p> <p>Il limitatore di velocità regolabile può essere impostato a partire da circa 30 km/h.</p> <p>Con il limitatore di velocità attivato si viaggia normalmente premendo l'acceleratore, ma la velocità viene limitata al valore impostato. Il limite di velocità può essere disattivato o superato temporaneamente mediante kick-down. Il limite di velocità viene regolato e impostato in modo analogo alle funzioni del regolatore di velocità e dell'Adaptive drive assist.</p> <p>In combinazione con il sistema di navigazione MMI plus il regolatore di velocità usa le informazioni del percorso per controllare la spinta specifica del motore e le "fasi di veleggiamento", per uno stile di guida efficiente.</p> <p>Attenzione: i dispositivi possono funzionare solo entro i limiti del sistema stesso e possono servire come supporto per il conducente. Il conducente continua a essere l'unico responsabile della guida e pertanto deve prestare sempre la necessaria attenzione.</p>			
<p>NOTE:</p> <p>(*) I sistemi funzionano solo nei limiti di sistema e sono in grado solo di assistere il conducente. L'autista rimane responsabile del veicolo sulla strada e deve prestare l'adeguata attenzione.</p>	o a pagamento	• di serie	- non fornibile

Equipaggiamenti di serie

Validità: 13.06.2024

	Q7 SUV	Q7 SUV Business Advanced	Q7 SUV S line edition
Sistemi di assistenza			
<p>Sistema di ausilio al parcheggio plus (anteriore e posteriore)* Ausilio acustico e visivo che segnala la distanza anteriore e posteriore e facilita il parcheggio e le manovre. Indicazione sul display MMI® superiore; rilevamento tramite sensori a ultrasuoni integrati nei paraurti, non visibili. Un segmento bianco indica un'ostacolo al di fuori della traiettoria/percorso del veicolo; segmenti rossi rappresentano ostacoli all'interno della traiettoria del veicolo. Attivazione quando viene inserita la retromarcia, tramite il pulsante nella consolle centrale oppure automatica quanto la vettura si muove verso un'ostacolo ad una velocità inferiore a 10 km/h</p>	●	●	●
<p>Telecamera posteriore * Mostra la zona dietro la vettura sul display MMI®, con elementi dinamici di visualizzazione della corsia calcolata in funzione dell'angolo di sterzata. Linee guida ausiliarie per la raffigurazione dei punti di ripresa dello sterzo nelle manovre di parcheggio longitudinale; telecamera per retromarcia integrata nella maniglia del portellone vano bagagli, non visibile. Il sistema si attiva inserendo la retromarcia o mediante tasto nella consolle centrale.</p>	○	●	●
<p>Lane departure warning (dispositivo di assistenza per mantenimento di corsia posticipato)* Sistema di ausilio per evitare un abbandono involontario dalla corsia di marcia. Quando il sistema è attivo e funzionante e se il conducente non ha inserito l'indicatore di direzione, il lane departure warning effettua interventi correttivi al volante per evitare che il veicolo superi le linee di demarcazione rilevate della corsia. Il conducente può selezionare una vibrazione al volante. Il sistema è operativo da una velocità di circa 60 km/h fino a circa 250 km/h.</p>	●	●	●
<p>Audi pre sense basic* In situazioni di guida critiche (come frenate di emergenza o in caso di pericolo) o di situazioni limite dal punto di vista della dinamica, Audi pre sense basic avvia, entro i limiti del sistema, misure per una protezione preventiva. Tra queste: tensionamento delle cinture di sicurezza anteriori e, in combinazione con il pacchetto sicurezza pre sense per i passeggeri posteriori, di quelle posteriori laterali, ottimizzazione della posizione dei sedili, avviamento del processo di chiusura dei finestrini e del tetto panoramico in vetro (se presente) e azionamento ad alta frequenza delle luci lampeggianti d'emergenza per avvertire gli altri utenti della strada.</p>	●	●	●
<p>Audi pre sense front con sistema protezione pedoni* Audi pre sense front utilizza i dati rilevati dalla telecamera anteriore e calcola la probabilità di una possibile collisione. Entro i limiti del sistema, se viene identificato un rischio di collisione, il sistema avvisa il conducente e, in caso di necessità, è in grado di avviare una decelerazione totale per ridurre la velocità o evitare eventualmente l'impatto. Il sistema è attivo a partire da una velocità di 5 km/h; Riconosce i veicoli e i pedoni fino ad una velocità rispettivamente di 250 km/h e di 85 km/h. Il sistema invia al conducente avvisi multilivello (ottuci, acustici e aptici) e può iniziare una frenata di assistenza o completa se necessario ridurre la velocità o evitare una possibile collisione.</p>	●	●	●
<p>Sistema di riconoscimento della segnaletica basato su telecamera* Il sistema supporta il conducente mostrando i segnali stradali rilevati (entro i limiti del sistema) come per esempio limiti di velocità, nel display del sistema di informazioni del conducente. Il sistema comprende la rilevazione e la visualizzazione dei divieti di sorpasso e dei limiti di velocità, compresi limiti temporanei (ad es. in autostrada). Inoltre riconosce anche l'inizio e la fine delle autostrade, delle strade principali, delle aree costruite e delle zone a traffico limitato, visualizzando il relativo limite di velocità. Il dispositivo effettua poi una valutazione in funzione della situazione in caso di strade bagnate, guida con rimorchio (con ganci traino montati dalla fabbrica) e limitazioni della velocità in determinate ore del giorno. Se un segnale stradale si trova al di fuori del campo visivo della telecamera, viene indicato ricorrendo ai dati di navigazione memorizzati del sistema di navigazione. La visualizzazione del riconoscimento della segnaletica ha luogo automaticamente sul display dell'Audi virtual cockpit e può essere configurata tramite il volante multifunzionale. Il sistema ha un carattere puramente informativo. Nel sistema MMI® è inoltre possibile selezionare un avvertimento basato sui segnali stradali in caso di superamento del limite di velocità riconosciuto.</p>	●	●	●

NOTE:

○ a pagamento ● di serie - non fornibile

(*) I sistemi funzionano solo nei limiti di sistema e sono in grado solo di assistere il conducente. L'autista rimane responsabile del veicolo sulla strada e deve prestare l'adeguata attenzione.

Equipaggiamenti di serie

	Q7 SUV	Q7 SUV Business Advanced	Q7 SUV S line edition
Tecnica e sicurezza			
Aspetto standard Schematizzazione delle sospensioni a 5 bracci (anteriore e posteriore) con: telaio ausiliario, ammortizzatori telescopici, molle elicoidali e barra stabilizzatrice.	●	●	-
Adaptive air suspension sport Sospensioni pneumatiche sportive a regolazione elettronica con impostazione più rigida e sistema di ammortizzatori adattivo a regolazione continua a tutte e 4 le ruote; regola automaticamente il livello della vettura e l'effetto degli ammortizzatori; inclusa regolazione di livello e funzione lift manuale, nonché abbassamento posteriore per facilitare le operazioni di carico. Le sospensioni vengono controllate tramite l'Audi drive select ed è possibile scegliere tra le seguenti modalità (valori rispetto al livello standard di 1BK): - modalità "solleva / lift" +60 mm - modalità "allroad/offroad" +25 mm - modalità "auto/comfort" -15 mm in meno rispetto all'assetto standard 1BK - modalità "dynamic" -30 mm La funzione di abbassamento dell'asse posteriore per facilitare le operazioni di carico è attivabile tramite un tasto nel vano bagagli e la vettura viene abbassata di 40 mm.	○	○	●
Audi drive select Modifica delle caratteristiche della vettura secondo le modalità disponibili: auto, comfort, dynamic, allroad (se presenti Adaptive air suspension o Adaptive air suspension S line edition), offroad e individual. Agisce regolando il servosterzo, le caratteristiche del motore e del cambio e l'impostazione di equipaggiamenti opzionali supplementari, come ad esempio lo sterzo integrale, la stabilizzazione attiva antirollio e il differenziale Sportivo.	●	●	●
Assistenza alla partenza Trattiene illimitatamente la vettura dopo un arresto in normali salite o discese	●	●	●
Trazione integrale permanente quattro con differenziale centrale autobloccante Trazione integrale permanente con distribuzione asimmetrica/dinamica della coppia tramite un differenziale centrale autobloccante e gestione selettiva della coppia sulle singole ruote. La funzione di bloccaggio meccanica è progettata per un'eccellente dinamica di guida e distribuisce la coppia di trazione tra l'asse anteriore e posteriore senza ritardi. Il risultato è un'eccellente trazione e stabilità. Il controllo selettivo della coppia sulle ruote integrato nell'ESC frena singolarmente le ruote interne alla curva quando si guida in modo sportivo e quindi aumenta la coppia trasferita alle ruote esterne. Ciò comporta una dinamica migliore in curva e un handling più preciso e neutro.	●	●	●
Cambio automatico tiptronic a 8 rapporti. Per cambi di marcia sono fluidi, rapidi e altamente flessibili.	●	●	●
Servosterzo elettromeccanico: aumenta la dinamica e il comfort di guida grazie alle caratteristiche di sterzata diretta (per es. su strade extraurbane con curve o in caso di svolta) e al ridotto sforzo al volante (per es. nelle fasi di parcheggio o nelle manovre)	●	●	●
Sistema Mild-hybrid 48 V Un generatore di avviamento a cinghia (BSG) e una batteria agli ioni di litio permettono una riduzione dei consumi e delle emissioni di CO2 grazie al maggior recupero di energia come pure al disinserimento del motore durante viaggi ad una velocità inferiore a 160 km/h (marcia per inerzia a emissioni zero). Il collegamento permanente del BSG al motore a combustione assicura comodi avviamenti con basse vibrazioni. La modalità start / stop può essere utilizzata fino a una velocità di 22 km / h. Include la rete di bordo a 48 Volt.	●	●	●
NOTE:	○ a pagamento ● di serie - non fornibile		

Equipaggiamenti di serie

Validità: 13.06.2024

	Q7 SUV	Q7 SUV Business Advanced	Q7 SUV S line edition
Tecnica e sicurezza			
Serbatoio di carburante da 75 litri	●	●	●
Serbatoio di carburante da 85 litri (solo per 55 TFSI)	●	●	●
Serbatoio AdBlue da 24 l (non per 55 TFSI)	●	●	●
Airbag fullsize per conducente e passeggero con dispositivo di disattivazione airbag lato passeggero	●	●	●
Airbag laterali anteriori con sistema di airbag per la testa	●	●	●
Sistema start&stop Aiuta a ridurre il consumo di carburante e le emissioni di CO ₂ spegnendo il motore quando il veicolo è fermo, (es. ai semafori o ingorghi). Per riavviare. Il sistema può essere disattivato in qualsiasi momento.	●	●	●
Materiale del pronto soccorso nel vano bagagli e triangolo	●	●	●

NOTE:

○ a pagamento ● di serie - non fornibile

Optional - Pacchetti







Validità: 13.06.2024

Sigla	Q7 SUV	Q7 SUV Business Advanced	Q7 SUV S line edition	Prezzo Cliente		
				IVA esclusa euro	IVA inclusa euro	
Pacchetti di equipaggiamento e design						
Pacchetto S line edition include: - Sedili anteriori sportivi con regolazione elettrica con supporto lombare a 4 vie e punzonatura S sugli schienali - Listelli sottoporta anteriori e posteriori con inserto in alluminio, illuminati, lato anteriore con logo S - Logo S line al volante - Cielo dell'abitacolo in tessuto nero - Protezione del bordo di carico in acciaio inox - Appoggiatesta e pedaliera in acciaio inox - Tappetini anteriori e posteriori con cuciture in contrasto						
	WQS	○	○	●	901,64	1.100,00
Da digitare con 6E6 (senza sovrapprezzo)						
In combinazione obbligatoria: - 1XW o 1XP o 2PF - N0Q o N1V o NSK - 5MI o 5MH o 5TG o 7TM						
Non ordinabile con altri sedili (eccetto Q4Q) e rivestimento cielo.						
Pacchetto Innovative Assistant: - Proiettori a LED Audi Matrix HD con indicatori di direzione dinamici e luci animate (PXC) - Pacchetto assistenza Tour (PCC) - Audi virtual cockpit plus (959) - Volante sportivo multifunzionale a 3 razze in pelle con bilancieri riscaldabile (1XP)						
Oltre YEE digitare: PCC o PBZ (con sovrapprezzo) o PBY (con sovrapprezzo), PXC o PXB (con sovrapprezzo), 959 e 1XP. Vantaggio cliente del 22%						
<i>In combinazione con WNI</i>						
		-	○	-	2.459,02	3.000,00
<i>In combinazione con WNF</i>						
		-	-	○	2.295,08	2.800,00
Audi innovative Virtual: - Fari Matrix LED HD con luce laser Audi, fanali di coda a LED e impianto lavafari (PXB) - Pacchetto assistenza plus (PBZ) - pacchetto assistenza Tour - pacchetto assistenza City - pacchetto assistenza al parcheggio con Park Assist Plus - Specchietti retrovisivi esterni schermabili automaticamente con funzione memory (6XL) - Audi virtual cockpit plus (959) - Volante sportivo multifunzionale a 3 razze in pelle con bilancieri riscaldabile (1XP)						
Oltre YEZ digitare: PXB, PBZ o PBY (con sovrapprezzo), 959, 6XL, PV3 o PV6 (con sovrapprezzo), 4L6 (solo per Q7 SUV), 1XP.						
Vantaggio cliente del 30%						
<i>In combinazione con WNI</i>						
		-	○	-	4.426,23	5.400,00
<i>In combinazione con WNF</i>						
		-	-	○	4.262,30	5.200,00
Pacchetto esterno lucido Modanature esterne alle cornici dei finestrini in look alluminio, rivestimento esterno dei montanti centrali in colore nero lucido						
Oltre a 4ZB digitare 3S1 (senza sovrapprezzo)						
	4ZB	○	●	●	270,49	330,00
Pacchetto look nero Look nero per: elementi nella zona del single frame, modanature ai finestrini, inserti alle portiere, mancorrenti e paraurti anteriori e posteriori.						
	PAH	○	-	-	549,18	670,00
		-	○	-	360,66	440,00
		-	-	○	745,90	910,00
<i>prezzo valido in combinazione con 4ZP</i>						
		▲	▲	▲	0,00	0,00
Pacchetto look nero plus Include pacchetto look nero (PAH) e aggiunge: - anelli Audi in grigio antracite anteriore e posteriore - denominazione modello in nero sul portellone posteriore						
	4ZP	○	-	-	745,90	910,00
		-	○	-	557,38	680,00
Da digitare con PAH Non con 2Z8						
		-	-	○	942,62	1.150,00
Pacchetto Carbon style con calotte degli specchietti retrovisivi esterni in carbonio, inserti alle portiere in carbonio						
	6FM	-	-	○	1.885,25	2.300,00

○ a pagamento ● di serie ▲ fornibile senza sovrapprezzo - non fornibile

Optional - Esterni

Validità: 13.06.2024

	Sigla	Q7 SUV	Q7 SUV Business Advanced	Q7 SUV S line edition	Prezzo Cliente	
					IVA esclusa euro	IVA inclusa euro
Verniciatura						
Colore tinta unita: Bianco Carrara	0Q	▲	▲	▲	-	-
Colore metallizzato: Bianco ghiaccio (2Y), Nero Mythos (0E), Argento Satellite (F0), Blu Waitomo (D6)	-	○	○	○	1.040,98	1.270,00
Colore metallizzato: Grigio samurai (3M), Beige vigogna (5Q), Marrone Tamarindo (3V)	-	○	○	-	1.040,98	1.270,00
Colore Audi Sport metallizzato: Blu Ascari	9W	-	-	○	1.778,69	2.170,00
Colore Audi Sport metallizzato: Rosso Chili	W0	-	-	○	1.040,98	1.270,00
Colore Audi Sport metallizzato: Oro Sakir	2Z	○	○	○	1.778,69	2.170,00
Colore Grigio Daytona perla	6Y	-	-	○	1.040,98	1.270,00
Colore individualizzato Audi exclusive Vi invitiamo sempre a verificare la disponibilità dei colori ed eventuali restrizioni scrivendo all'indirizzo: audisexclusive@audi.it	Q0Q0	○	○	○	5.860,66	7.150,00
Da digitare con SY7						
Verniciatura completa Parte inferiore dei paraurti anteriore e posteriore, longarine sottoporta e modanature ai passaruota in colore carrozzeria; inserto alle portiere con scritta quattro e protezione sottoscocca anteriore e posteriore in grigio selenite	2K1	○	○	-	549,18	670,00
Cerchi e Pneumatici						
Cerchi in lega di alluminio, design 5 razze a V, 8,5J x 19 con pneumatici 255/55 R 19 (*) (1)						
	CH6	▲	▲	-	0,00	0,00
Cerchi in lega di alluminio, design 5 razze a turbina, 9 J x 20 con pneumatici 285/45 R 20 (*) (1)						
	45X	○	○	●	942,62	1.150,00
Cerchi in lega di alluminio design 5 razze parallele, 9 J x 20 con pneumatici 285/45 R 20 (*) (1)						
	U22	○	○	-	942,62	1.150,00
		-	-	▲	0,00	0,00
Cerchi in lega di alluminio design 5 razze parallele, grigio torniti a specchio, 9 J x 20 con pneumatici 285/45 R 20 (*) (1,2)						
	U23	○	○	-	1.090,16	1.330,00
		-	-	○	-	180,00
Cerchi in lega di alluminio Audi Sport design 5 razze doppie, 9,5 J x 21 con pneumatici 285/40 R 21 (*) (1)						
	41K	○	○	-	2.163,93	2.640,00
		-	-	○	1.229,51	1.500,00
Cerchi in lega di alluminio Audi Sport, design 5 razze doppie, look titanio opaco, torniti a specchio, 9,5J x 21 con pneumatici 285/40 R 21 (*) (1,2)						
	F62	○	○	-	2.467,21	3.010,00
		-	-	○	1.524,59	1.860,00







(*) = non è possibile il montaggio delle catene da neve

(1) = non è possibile effettuare il postmontaggio su vetture non dotate in origine dalla fabbrica di questo cerchio/pneumatico

(2) = I cerchi in alluminio torniti a specchio, fresati a lucido, lucidi o parzialmente lucidi non dovrebbero essere impiegati in caso di strade innevate o ghiacciate. Per motivi legati alla produzione, infatti, la superficie di questi cerchi non è protetta in modo ottimale contro la corrosione e pertanto potrebbe danneggiarsi in modo permanente a causa del sale antigelo o prodotti simili

Optional - Esterni

Validità: 13.06.2024

	Sigla	Q7 SUV	Q7 SUV Business Advanced	Q7 SUV S line edition	Prezzo Cliente	
					IVA esclusa euro	IVA inclusa euro
Cerchi e Pneumatici						
Cerchi in lega di alluminio, design 6 razze a Y, neri, 9,5J x 21 con pneumatici 285/40 R 21 (*) (1)	F71		○ ○ -	1.967,21	2.400,00	
			- - ○	1.024,59	1.250,00	
Cerchi in lega di alluminio Audi Sport, design 5 razze doppie, grigio seta opaco, inserti neri, 9,5J x 21 con pneumatici 285/40 R 21 (*) (1)	F72		○ ○ -	1.877,05	2.290,00	
			- - ○	1.565,57	1.910,00	
Cerchi in lega di alluminio Audi Sport, design 10 razze a stella, nere, torniti a specchio, 9,5J x 21 con pneumatici 285/40 R 21 (*) (1,2)	V34		○ ○ -	2.467,21	3.010,00	
			- - ○	1.524,59	1.860,00	
Cerchi in lega di alluminio Audi Sport, design 5 razze Edge, look platino opaco, 10 J x 22 con pneumatici 285/35 R 22 (*) (1)	F07		○ ○ -	3.057,38	3.730,00	
			- - ○	2.114,75	2.580,00	
Cerchi in lega di alluminio Audi Sport, design 5 razze a V a stella, nero antracite, torniti a specchio, 10J x 22 con pneumatici 285/35 R 22 (*) (1,2)	54K		○ ○ -	3.155,74	3.850,00	
			- - ○	2.213,11	2.700,00	
Cerchi in lega di alluminio Audi Sport, design 5 multirazze, nero metallizzato, torniti a specchio, 10J x 22 con pneumatici 285/35 R 22 (*) (1,2)	C9Y		○ ○ -	3.196,72	3.900,00	
			- - ○	2.254,10	2.750,00	
Ruota di scorta ripiegata con cric e attrezzi di bordo Velocità massima consentita 80 km/h; Oltre a 1G1 da digitare 1S1 senza sovrapprezzo Non ordinabile con: - PE1	1G1	○	-	-	221,31	270,00
Sistema di controllo pressione pneumatici Durante la marcia, i sensori controllano la pressione impostata delle ruote. Segnale di avvertimento visivo e acustico in caso di perdita di pressione su una o più ruote, visualizzazione nel sistema di informazioni per il conducente e nel sistema MMI. Le pressioni e le temperature dei singoli pneumatici vengono visualizzate nel sistema MMI durante la marcia	7K3	○	○	●	303,28	370,00

(*) = non è possibile il montaggio delle catene da neve

(1) = non è possibile effettuare il postmontaggio su vetture non dotate in origine dalla fabbrica di questo cerchio/pneumatico

(2) = I cerchi in alluminio torniti a specchio, fresati a lucido, lucidi o parzialmente lucidi non dovrebbero essere impiegati in caso di strade innevate o ghiacciate. Per motivi legati alla produzione, infatti, la superficie di questi cerchi non è protetta in modo ottimale contro la corrosione e pertanto potrebbe danneggiarsi in modo permanente a causa del sale antigelo o prodotti simili

Optional - Esterni

Validità: 13.06.2024

Sigla	Q7 SUV	Q7 SUV Business Advanced	Q7 SUV S line edition	Prezzo Cliente	
				IVA esclusa euro	IVA inclusa euro
Luce					
Proiettori a LED Audi Matrix con gruppi ottici posteriori a LED					
La tecnologia LED Audi Matrix consentono un'illuminazione più precisa, adattiva e ad alta risoluzione della strada, senza abbagliare le altre vetture. Se vengono rilevati dei veicoli, il sistema esclude in modo selettivo solo la parte di fonti luminose rivolta verso il veicolo riconosciuto, mentre nei restanti segmenti dei proiettori resta attiva la luce abbagliante. Ciò migliora significativamente l'illuminazione della strada, garantendo maggiore sicurezza e comfort. I proiettori a LED Audi Matrix presentano un design accattivante insieme ai gruppi ottici posteriori, che si caratterizzano per la firma luminosa.					
Include:					
- luci diurne con firma luminosa dedicata					
- luci anabbaglianti e abbaglianti					
- luci di posizione					
- indicatori di direzione dinamici anteriori e posteriori					
- luci di svolta (integrano l'illuminazione laterale durante la svolta)					
- all-weather light (per ridurre l'auto-abbagliamento in condizioni di scarsa visibilità)					
- luci di manovra (illuminano l'area di svolta durante la retromarcia)					
- luci di svolta statica (integra l'illuminazione laterale nelle curve strette)					
- luci autostrada (portata luminosa estesa alle alte velocità)					
- adattamento automatico-dinamico della profondità dei fari					
- luci freno					
- luci di posizione posteriori					
- luci targa posteriori					
Gruppi ottici posteriori a LED:					
La fascia a LED viene attivata segmento per segmento a intervalli di pochi millisecondi e lampeggia sempre dall'interno verso l'esterno nella direzione della svolta.					
PXC	○	○	○	1.344,26	1.640,00
Proiettori a LED Audi Matrix HD con Audi laser light					
La luce laser Audi integra la luce abbagliante a LED a velocità più elevate e offre al guidatore una sicurezza e una comodità notevolmente maggiori, quasi raddoppiando la portata visiva. Lo spot laser si riconosce dalla forma a X e può essere illuminato dalla luce ambiente blu. L'unicità di questa tecnologia è dimostrata anche dalle funzioni luminose dinamiche animate coming home e leaving home.					
Include:					
- Fari HD Matrix LED;					
- Luce Laser Audi;					
- Sistema di Pulizia dei Fari (8X1);					
- Animazione luminosa "coming/leaving home"					
- 4 firme luminose anteriori personalizzabili tramite MMI					
- indicatori di direzione dinamici anteriori					
Gruppi ottici posteriori a LED con configurazione della luce dinamica e indicatori dinamici					
Non con: 8G1					
Proiettori posteriori OLED con luce di prossimità:					
- micro elementi luminosi suddivisi in segmenti attivabili individualmente					
- 4 firme luminose selezionabili tramite MMI					
- animazione "coming/leaving home"					
- sensore di prossimità: lavorando in sinergia con i sistemi di assistenza, attiva tutti i segmenti luminosi quando la vettura è ferma ed i veicoli alle spalle si avvicinano a meno di due metri.					
8SC	○	○	○	983,61	1.200,00
In combinazione obbligatoria con:					
- PBX o PBZ o PCC o PCH o PCM					
- PXC o PXB					

Optional - Esterni

Validità: 13.06.2024

	Sigla	Q7 SUV	Q7 SUV Business Advanced	Q7 SUV S line edition	Prezzo Cliente	
					IVA esclusa euro	IVA inclusa euro
Luce						
Dispositivo di assistenza per proiettori abbaglianti*						
Entro i limiti del sistema, riconosce automaticamente i proiettori dei veicoli che viaggiano in senso contrario, le luci posteriori degli altri veicoli e le fonti luminose dei centri abitati. A seconda della situazione, il dispositivo accende o spegne automaticamente gli abbaglianti.						
Non con PXB e PXC						
	8G1	○	○	○	147,54	180,00
Sistema di Pulizia dei Fari						
	8X1	○	○	○	311,48	380,00
Luci d'ingresso a LED con proiezione di:						
- logo quattro anelli per Q7 SUV e Q7 SUV Business Advanced; - logo "S" con rombo rosso per Q7 SUV S line edition						
	9TF	○	○	○	237,70	290,00
Pacchetto illuminazione diffusa						
La tecnologia LED crea un'atmosfera piacevole con un design e animazione luminosa all'interno del veicolo. Il pacchetto illuminazione diffusa include l'illuminazione interna di serie con: - modulo luci tetto anteriore e posteriore, include luci di lettura capacitive - specchietti di cortesia lato conducente e passeggero, illuminati - luci di ingresso sul fondo delle portiere anteriori e posteriori - maniglie apriporta interne anteriori e posteriori - cassetto portaoggetti e vani portaoggetti anteriori - vano piedi anteriore e posteriore - vano bagagli - illuminazione dei rivestimenti interni delle portiere, anteriori e posteriori - luci di cortesia esterne alle maniglie delle portiere, anteriori e posteriori - illuminazione pannello strumenti e consolle centrale anteriore						
	QQ1	○	●	-	327,87	400,00
Pacchetto illuminazione diffusa plus						
Include la possibilità di modificare intensità e colore dell'illuminazione interna a LED attraverso 6 profili cromatici predefiniti con profilo cromatico interattivo e personalizzato supplementare. Il profilo cromatico interattivo è regolato dalla modalità Audi drive select. Il profilo cromatico personalizzato consente di scegliere tra 30 colori. Il pacchetto illuminazione diffusa plus include le caratteristiche dell'illuminazione interna di serie e del pacchetto illuminazione diffusa. Opzioni di coordinazione dei colori disponibili per: - contorno luminoso alle portiere anteriori e posteriori - luci diffuse parte portiere anteriori e posteriori - luci diffuse alla consolle centrale anteriore - contorno luminoso per consolle centrale anteriore - contorno luminoso nella plancia lato passeggero; incluso anche illuminazione del logo quattro - luci diffuse al pannello strumenti						
	QQ2	○	-	●	565,57	690,00
<i>Prezzo valido WNI</i>						
	-	○	●		237,70	290,00

(*) I sistemi funzionano solo nei limiti di sistema e sono in grado solo di assistere il conducente. L'autista rimane responsabile del veicolo sulla strada e deve prestare l'adeguata attenzione.

Optional - Esterni

Validità: 13.06.2024

	Sigla	Q7 SUV	Q7 SUV Business Advanced	Q7 SUV S line edition	Prezzo Cliente	
					IVA esclusa euro	IVA inclusa euro
Specchietti						
Specchietti retrovisivi esterni riscaldabili, regolabili e ripiegabili elettricamente, con dispositivo bordo marciapiede e con funzione memory la vettura memorizza automaticamente la posizione più recente dello specchietto all'interno del profilo personale.	6XF	▲	▲	▲	0,00	0,00
<u>In combinazione obbligatoria con:</u> - PV3 o PV6						
Specchietti retrovisivi esterni schermabili automaticamente, riscaldabili, regolabili e ripiegabili elettricamente	6XK	○	○	○	196,72	240,00
<u>Per Q7 SUV in combinazione obbligatoria con:</u> - 4L6						
Specchietti retrovisivi esterni schermabili automaticamente riscaldabili, regolabili e ripiegabili elettricamente con funzione memory	6XL	○	○	○	196,72	240,00
<u>In combinazione obbligatoria con:</u> - PV3 o PV6 - 4L6 (solo per Q7 SUV)						
Gusci specchietti retrovisivi esterni in colore nero	6FJ	○	-	○	106,56	130,00
<u>In combinazione obbligatoria con:</u> - PAH <u>Non con:</u> VB0 e 4ZB						
Gusci specchietti retrovisivi esterni in carbonio	6FQ	○	○	○	688,52	840,00
Specchietto retrovisivo interno schermabile automaticamente (con design senza cornice)	4L6	○	●	●	172,13	210,00
Sistemi tetto						
Tetto panoramico in vetro Tetto in vetro in 2 parti con: - azionamento elettrico per apertura e inclinazione dell'elemento in vetro anteriore - pannello in vetro brunito - con tendine parasole a comando elettrico e oscuranti - apertura/chiusura comfort dall'esterno tramite telecomando a radiofrequenze	3FU	○	○	○	1.737,70	2.120,00
Il tetto panoramico in vetro garantisce un abitacolo confortevole e ben illuminato e migliora la temperatura all'interno dell'abitacolo grazie all'efficiente aerazione. Un deflettore d'aria integrato riduce la rumorosità dell'aria con il tetto aperto						
Sistemi di chiusura						
Telecomando per garage Il telecomando per garage è un telecomando programmabile integrato per la porta del garage o il cancello esterno, con telecomando e sistemi di sicurezza/impianti di illuminazione telecomandati. Sono disponibili in tutto 8 diverse possibilità di memorizzazione, che possono essere programmate individualmente. Quando ci si avvicina al luogo memorizzato, nelle vetture dotate di sistema di navigazione viene visualizzata una notifica corrispondente per l'attivazione del processo di trasmissione. Per configurare il sistema, è disponibile una guida alla programmazione intuitiva con informazioni utili del libretto di uso e manutenzione. I sistemi non compatibili possono essere resi pronti alla ricezione installando un ricevitore universale.	VC2	○	○	○	245,90	300,00
Per informazioni e avvertenze sulle emittenti compatibili visitate il sito www.homelink.com						

Optional - Esterni

Validità: 13.06.2024

	Sigla	Q7 SUV	Q7 SUV Business Advanced	Q7 SUV S line edition	Prezzo Cliente	
					IVA esclusa euro	IVA inclusa euro
Sistemi di chiusura						
Chiave Audi connect						
<p>Il telefono cellulare acquisisce le funzioni presenti anche sulla chiave Audi: per aprire e chiudere la vettura, nonché avviare la vettura.</p> <p>La chiave Audi connect funziona mediante la tecnologia Near Field Communication (NFC) senza bisogno di contatto. Per aprire e chiudere la vettura, è sufficiente tenere lo smartphone Android compatibile¹ direttamente vicino la maniglia della portiera. Per impartire l'autorizzazione all'avviamento della vettura è sufficiente posare lo smartphone Android compatibile¹ nel supporto universale per telefoni cellulari in corrispondenza dell'appoggiabraccia centrale anteriore.</p> <p>La funzionalità della chiave Audi connect è garantita anche con la batteria dello smartphone scarica o quasi scarica. È possibile affidare fino a 5 chiavi di accensione tramite l'app myAudi² sullo smartphone. Inoltre, per le situazioni che richiedono una consegna veloce della vostra Audi, come per esempio in caso di park service, insieme alla chiave Audi connect viene fornita una scheda che supporta lo standard NFC e offre le medesime funzioni della chiave Audi connect nel vostro smartphone.</p> <p>Affinché il servizio chiave Audi connect possa essere utilizzato, sono necessari uno smartphone Android adatto³, dotato di tecnologia Near Field Communication (NFC), e un account myAudi attivo e verificato³. Presupposto: siete l'utente principale della vettura per cui desiderate effettuare l'assegnazione della chiave Audi connect. La chiave Audi connect è utilizzabile in un primo momento gratuitamente per 24 mesi dalla consegna della vettura e il servizio va poi prolungato una volta gratuitamente di 12 mesi. Successivamente, la validità della chiave Audi connect viene prolungata a pagamento.</p> <p>¹ Per informazioni sui telefoni cellulari compatibili (presupposto: sono necessari, tra l'altro, sistema operativo Android, tecnologia NFC, Secure Element integrato nello smartphone o SIM card con Secure Element) rivolgetevi alla vostra Concessionaria o visitate il sito www.audi.com/bluetooth.</p> <p>² Compatibilità a partire da Android 6. In precedenza è necessario registrarsi al sito www.audi.com/myaudi</p> <p>³ È necessaria la verifica dell'account myAudi presso la Concessionaria Audi.</p> <p><u>In combinazione obbligatoria con:</u> - PGC o PG3</p> <p><u>Non con:</u> PKC</p>						
	2F1	<input type="radio"/>	<input type="radio"/>	<input type="radio"/>	163,93	200,00
Antifurto						
<p>Per la protezione delle portiere, del cofano motore e del portellone vano bagagli; include la protezione dell'abitacolo disinseribile, la protezione antririmozone tramite sensore di inclinazione e sirene indipendenti dall'alimentazione elettrica della vettura; comando di disattivazione integrato nel sistema MMI.</p> <p>Con protezione di sicurezza (safelock) per impedire l'apertura delle portiere dall'interno quando la vettura viene chiusa con la chiave di accensione</p> <p><u>Non con:</u> PGC, PG3 e 2F1</p>						
	PG2	<input type="radio"/>	<input type="radio"/>	<input type="radio"/>	491,80	600,00

Optional - Esterni

Validità: 13.06.2024

Sigla	Q7 SUV	Q7 SUV Business Advanced	Q7 SUV S line edition	Prezzo Cliente	
				IVA esclusa euro	IVA inclusa euro
Sistemi di chiusura					
Chiave comfort con sistema di sbloccaggio del portellone vano bagagli mediante sensori e con piano di copertura del vano bagagli elettrico (senza Safelock)					
La chiave comfort consente di controllare comodamente le funzioni di autorizzazione all'accesso e all'avviamento della vettura senza dover utilizzare attivamente la chiave di accensione. Con il sistema elettronico di accesso e di partenza autorizzato è possibile aprire la vettura mediante la comunicazione wireless tra la chiave e la vettura stessa (portiere e portellone vano bagagli) e anche richiuderla tramite i sensori sulle maniglie delle portiere. Basta avere con sé la chiave comfort. L'avviamento e lo spegnimento della vettura avvengono tramite il tasto engine start/stop. È inoltre possibile aprire e chiudere il portellone vano bagagli in tutta comodità con un movimento del piede (calcio) nella parte posteriore della vettura.					
Piano di copertura del vano bagagli elettrico: copertura del vano di carico ad apertura e chiusura elettrica, azionabile anche manualmente.					
Include la protezione del bordo di carico in acciaio inox					
Non con: PG2, PG3					
PGC	○	○	●	983,61	1.200,00
Chiave comfort con sistema di sbloccaggio del portellone vano bagagli mediante sensori (con Safelock¹) e Antifurto volumetrico					
- Chiave comfort con sistema di sbloccaggio del portellone vano bagagli mediante sensori (con Safelock¹): La chiave comfort consente di controllare comodamente le funzioni di autorizzazione all'accesso e all'avviamento della vettura senza dover utilizzare attivamente la chiave di accensione. Con il sistema elettronico di accesso e di partenza autorizzato è possibile aprire la vettura mediante la comunicazione wireless tra la chiave e la vettura stessa (portiere e portellone vano bagagli) e anche richiuderla tramite i sensori sulle maniglie delle portiere. Basta avere con sé la chiave comfort. L'avviamento e lo spegnimento della vettura avvengono tramite il tasto engine start/stop. È inoltre possibile aprire e chiudere il portellone vano bagagli in tutta comodità con un movimento del piede (calcio) nella parte posteriore della vettura.					
- Antifurto volumetrico: per il controllo di portiere, cofano motore e portellone vano bagagli. Offre protezione dell'abitacolo disinsensibile basata su ultrasuoni, avvertimento in caso di furto da parte del sensore di variazione d'assetto e sirena a batteria contro la manipolazione dei cavi					
¹ Il Safelock impedisce l'apertura delle portiere dall'interno quando la vettura viene chiusa con la chiave di accensione					
<i>Prezzo valido con WNF</i>					
	-	-	○	1.213,11	1.480,00
Servochiusura per le portiere					
Quando le portiere non sono ben chiuse, le fa scattare automaticamente nella serratura					
GZ2	○	○	○	631,15	770,00
Altri equipaggiamenti esterni					
Gancio traino estraibile elettricamente					
Ripiegabile elettricamente; asta e testa a sfera in acciaio fucinato; comando tramite tasto nel vano bagagli; comprensivo di stabilizzazione del rimorchio tramite sistema elettronico ESC					
In combinazione obbligatoria con: - 1BK o 2MA (solo per Q7 SUV e Q7 SUV Business Advanced)					
ID3	○	○	○	983,61	1.200,00
Predisposizione per gancio traino					
Comprende i requisiti tecnici per il successivo adeguamento di un gancio di traino. Il kit di postmontaggio è fornito tramite Accessori originali Audi.					
In combinazione obbligatoria con: - 1BK o 2MA (solo per Q7 SUV e Q7 SUV Business Advanced)					
ID7	○	○	○	245,90	300,00
Gancio traino con assistente al rimorchio*					
Ripiegabile elettricamente; asta e testa a sfera in acciaio fucinato; comando tramite tasto nel vano bagagli; comprensivo di stabilizzazione del rimorchio tramite sistema elettronico ESC; presa di sistema orientabile consente l'uso continuo dell'attrezzatura elettrica sul rimorchio o nella roulotte.					
Assistente al rimorchio:					
Aiuta il conducente durante l'utilizzo del gruppo vettura/rimorchio. In retromarcia, può sterzare automaticamente il rimorchio; la direzione è comodamente controllata tramite display touch MMI. Compatibile con tutti i rimorchi con timone rigido. Quando attivo, il sistema impedisce la collisione tra veicolo e rimorchio durante la retromarcia.					
ID9	○	○	○	1.180,33	1.440,00
Per Q7 SUV TFSI e in combinazione obbligatoria con: - PBV o PBZ o PCF o PCV o KA2 - 1BK o 2MA (solo per Q7 SUV e Q7 SUV Business Advanced)					

○ a pagamento ● di serie ▲ fornibile senza sovrapprezzo - non fornibile

Optional - Esterni

Validità: 13.06.2024

	Sigla	Q7 SUV	Q7 SUV Business Advanced	Q7 SUV S line edition	Prezzo Cliente	
					IVA esclusa euro	IVA inclusa euro
Cristalli						
Parabrezza in vetro climatizzato acustico isolante con finestra per Telepass Il rivestimento riflettente aggiuntivo riduce al minimo il riscaldamento dell'abitacolo alle alte temperature esterne e il consumo energetico del sistema di climatizzazione. Permette l'utilizzo del Telepass. <u>In combinazione obbligatoria con:</u> - 9ZE <u>Non con:</u> 4GR	4GL	○	○	○	319,67	390,00
Parabrezza in vetro climatizzato acustico isolante con finestra per Telepass, riscaldabile (wireless) Parabrezza riscaldato in vetro climatizzato/acustico; funzione di sbrinamento più rapida e prevenzione della formazione di appannamento del parabrezza grazie al sistema di riscaldamento senza fili. Funzione di riscaldamento tramite il sistema di climatizzazione Un rivestimento supplementare sul parabrezza riduce al minimo il riscaldamento dell'interno dell'abitacolo alle alte temperature esterne, riducendo così il consumo energetico del climatizzatore. Permette l'utilizzo del Telepass <u>In combinazione obbligatoria con:</u> - 9ZE <u>Non con:</u> 4GR	4GR	○	○	○	581,97	710,00
Vetro acustico isolante per i cristalli laterali Miglioramento dell'isolamento acustico dalla rumorosità esterna grazie ai doppi vetri	VW0	○	○	○	491,80	600,00
Vetri oscurati Lunotto e cristalli laterali posteriori oscurati	QL5	○	○	○	450,82	550,00
Tergicristalli adattivi con ugelli integrati Impianto tergcristalli adattivo per la migliore visibilità in qualsiasi condizione atmosferica anche durante la tergiture: - il liquido detergente viene spruzzato direttamente davanti alle spazzole tergcristallo e asportato praticamente senza ritardi	9PF	○	○	○	418,03	510,00
Tendine parasole manuali al lunotto e ai finestrini posteriori	3Y3	○	○	○	295,08	360,00
Altri equipaggiamenti esterni						
Senza denominazione modello e tecnologia	2Z0	▲	▲	▲	-	-

○ a pagamento ● di serie ▲ fornibile senza sovrapprezzo - non fornibile

Optional - Sedili

Validità: 13.06.2024

	Sigla	Q7 SUV	Q7 SUV Business Advanced	Q7 SUV S line edition	Prezzo Cliente	
					IVA esclusa euro	IVA inclusa euro
Sedili/Comfort di seduta						
Sedili anteriori con profilo personalizzato con regolazione pneumatica del supporto lombare, dei fianchetti del sedile e dello schienale. Include gli appoggiatesta anteriori con regolazione manuale in altezza, inclinazione, e profondità (SZC)						
<u>In combinazione obbligatoria con:</u> - 4D3 o 4D8 - 5KA o PE1 - 4A3 o 4A4 - NOK	PS8	○	○	-	2.278,69	2.780,00
<u>Non con:</u> 5TG e 2PF						
Sedili sportivi S Con appoggiatesta integrati, regolazione pneumatica del supporto lombare, dei fianchetti del sedile e dello schienale. Rivestimento in pelle traforata della seduta dei sedili anteriori e dei sedili posteriori esterni (se con ventilazione). Impunture a rombo per i sedili anteriori						
In combinazione obbligatoria con: - WQS (solo per Q7 SUV e Q7 SUV Business Advanced) - 5KA o PE1 (solo per Q7 SUV) - N0Q	Q4Q	○	○	○	1.106,56	1.350,00
Appoggiatesta regolabili per sedili anteriori Regolazione degli appoggiatesta manuale in altezza, inclinazione e profondità.						
<u>Incluso in PS8</u>	SZC	○	○	○	147,54	180,00
Sedili posteriori plus I sedili della 2ª fila possono essere regolati singolarmente manualmente, in rapporto 35:30:35, in lunghezza e inclinazione degli schienali. I tre sedili posteriori possono essere ribaltati in rapporto 35:30:35 (piano di carico continuo); i due sedili laterali sono anche richiudibili. Include appoggiaabbraccia centrale posteriore con due portabevande e il sistema di ancoraggio ISOFIX per i seggiolini dei bambini e 3° punto di ancoraggio con cinghia Top Tether per tutti e tre i sedili						
	5KA	○	-	-	393,44	480,00

○ a pagamento • di serie ▲ fornibile senza sovrapprezzo - non fornibile

Optional - Sedili

Validità: 13.06.2024

	Sigla	Q7 SUV	Q7 SUV Business Advanced	Q7 SUV S line edition	Prezzo Cliente	
					IVA esclusa euro	IVA inclusa euro
Sedili						
Terza fila di sedili						
Due sedili nella 3ª fila nel vano posteriore con due sistemi di ancoraggio supplementari ISOFIX con 3° punto di ancoraggio con cinghia Top Tether, frazionabili e ribaltabili elettricamente per ottenere un piano di carico continuo; con accesso comfort facilitato per la seconda fila. Comando elettrico per l'abbattimento dal vano bagagli o comandabile dalla zona di accesso della 2ª fila di sedili. Include limitatore della forza di ritenuta della cintura e, quindi, omologazione per seggiolini del gruppo III (solo Europa); quindi i bambini di 7 anni e di circa 1,30 m su questi sedili possono essere trasportati senza seggiolino per bambini. Include la funzione dei sedili posteriori plus (SKA). Il design e/o la cucitura della 3a fila di sedili può discostarsi da quella della 1a e 2a fila						
PE1	○	●	●		1.500,00	1.830,00
Non con; 1G1						
Comfort di seduta						
Regolazione elettrica sedili anteriori con funzione Memory per il sedile conducente						
Regolazione elettrica per altezza sedile, posizione longitudinale del sedile, inclinazione schienale, lunghezza seduta e supporto lombare; regolazione manuale per altezza appoggiatesta e cinture di sicurezza in senso verticale. Include funzione memory per il sedile di guida e specchietti esterni, con due posizioni di memoria.						
PV3	○	○	○		327,87	400,00
<u>In combinazione obbligatoria con:</u> - 6XF o 6XL						
Regolazione elettrica sedili anteriori con funzione Memory per entrambi i sedili anteriori						
Regolazione elettrica per altezza sedile, posizione longitudinale del sedile, inclinazione schienale, lunghezza seduta e supporto lombare; regolazione manuale per altezza appoggiatesta e cinture di sicurezza in senso verticale. Include funzione memory per i sedili anteriori con due posizioni di memoria.						
PV6	-	○	○		532,79	650,00
<u>In combinazione obbligatoria con:</u> - 6XF o 6XL						

○ a pagamento ● di serie ▲ fornibile senza sovrapprezzo - non fornibile

Optional - Sedili

Validità: 13.06.2024

	Sigla	Q7 SUV	Q7 SUV Business Advanced	Q7 SUV S line edition	Prezzo Cliente	
					IVA esclusa euro	IVA inclusa euro
Comfort di seduta						
Appoggibraccia centrale anteriore comfort per conducente e passeggero anteriore regolabile separatamente in senso longitudinale; con vano portaoggetti apribile	6E6	○	○	●	188,52	230,00
Riscaldamento dei sedili anteriori Riscaldamento della fascia centrale dei sedili, degli schienali, nonché dei fianchetti dei sedili. Con regolazione individuale lato conducente e lato passeggero su più livelli tramite display MMI inferiore. Regolazione separata della temperatura per ogni sedile.	4A3	○	○	●	393,44	480,00
Riscaldamento dei sedili anteriori e posteriori In aggiunta al riscaldamento dei sedili anteriori (4A3), riscaldamento dei sedili laterali posteriori con regolazione separata In combinazione obbligatoria con: - 9AE - 5KA o PE1 (solo per Q7 SUV)	4A4	○	○	○	795,08	970,00
Ventilazione sedili anteriori Ventilazione della seduta e schienale di entrambi i sedili anteriori; regolabile su 3 livelli direttamente nel display MMI inferiore. Attenzione: il rivestimento in pelle dei sedili anteriori e laterali posteriori è traforato In combinazione obbligatoria con: - 4A3 o 4A4 - PE1 o 5KA (solo per Q7 SUV)	4D3	○	○	○	1.090,16	1.330,00

○ a pagamento ● di serie ▲ fornibile senza sovrapprezzo - non fornibile

Optional - Sedili / Rivestimenti

Validità: 13.06.2024

	Sigla	Q7 SUV	Q7 SUV Business Advanced	Q7 SUV S line edition	Prezzo Cliente	
					<i>IVA esclusa euro</i>	<i>IVA inclusa euro</i>
Comfort di seduta						
Ventilazione e e funzione massaggio sedili anteriori						
Ventilazione della seduta e schienale di entrambi i sedili anteriori; regolabile su 3 livelli direttamente nel display MMI inferiore. Attenzione: il rivestimento in pelle dei sedili anteriori e laterali posteriori è traforato Funzione massaggio per entrambi i sedili anteriori tramite 10 cuscini pneumatici; 3 livelli di intensità e 7 programmi massaggio disponibili: a onda, a colpi, a estensione, relax, zona spalle, attivazione, vitalisation. La funzione massaggio e i programmi possono essere regolati nel display MMI.						
<u>In combinazione obbligatoria con:</u>						
- 4A3 o 4A4 - N0K o N0Q - PE1 o SKA (solo per Q7 SUV)						
<u>Solo con: PS8 o Q4Q</u>						
Sistema di ancoraggio ISOFIX per i seggiolini dei bambini sul sedile del passeggero anteriore con disattivazione dell'airbag lato passeggero. Include chiusura di sicurezza per bambini ad azionamento elettrico.						
Rivestimento in pelle Cricket <u>Per sedili normali senza ventilazione:</u> - Fascia centrale dei sedili, fianchetti, fascia centrale degli appoggiatesta e appoggiabraccia anteriore e posteriore (se presente) in pelle Cricket - appoggiatesta della 2 e terza fila (se presente) in simipelle, parte posteriore appoggiatesta in simipelle per altre combinazioni colori. - se presenti sedili della 3ª fila in simipelle mono.pur 550 (abbinati al colore degli altri sedili) - Insetti nei rivestimenti alle portiere in simipelle						
<u>Per sedili normali anteriori con ventilazione:</u> - Fascia centrale dei sedili e fascia centrale non ventilata dei sedili posteriori laterali in simipelle traforata - Fianchetti dei sedili anteriori, sedile posteriore centrale, fascia centrale degli appoggiatesta e appoggiabraccia anteriori e posteriori in pelle Cricket non traforata - appoggiatesta della 2 e terza fila (se presente) in simipelle, parte posteriore appoggiatesta in simipelle per altre combinazioni colori. - se presenti sedili della 3ª fila in simipelle mono.pur 550 (abbinati al colore degli altri sedili) - Insetti nei rivestimenti alle portiere in simipelle						
	4D8	○	○	○	1.352,46	1.650,00
	PIH	○	○	○	40,98	50,00
	N5A	○	○	▲	893,44	1.090,00

○ a pagamento ● di serie ▲ fornibile senza sovrapprezzo - non fornibile

Optional - Rivestimenti sedili

Validità: 13.06.2024

	Sigla	Q7 SUV	Q7 SUV Business Advanced	Q7 SUV S line edition	Prezzo Cliente	
					IVA esclusa euro	IVA inclusa euro
Rivestimento sedili						
Rivestimenti in pelle Valcona/pelle Cricket traforata						
Combinazione di pelle Valcona e Cricket traforata						
Per sedili anteriori con profilo personalizzato (PS8) con ventilazione:						
- Fascia centrale dei sedili anteriori e fascia centrale non ventilata dei sedili laterali posteriori in pelle Cricket traforata						
- Fianchetti, sedile posteriore centrale, sedili della 3a fila (se ordinati), appoggiatesta e appoggiabraccia centrale anteriore e posteriore in pelle Valcona						
In combinazione obbligatoria con:						
- PS8						
- 4D3 o 4D8						
- PE1 o 5KA (solo per Q7 SUV)						
- 4A3 o 4A4						
N0K	○	○	-		1.344,26	1.640,00
Rivestimenti in microfibra Dinamica/pelle						
Combinazione microfibra Dinamica/pelle per sedili anteriori S line edition:						
- fascia centrale dei sedili anteriori, dei sedili posteriori nella 2a fila e dei sedili posteriori della 3a fila (se ordinati) in microfibra Dinamica						
- fianchetti e pannello superiore centrale dei sedili anteriori e posteriori della 2a fila in pelle						
- appoggiatesta (2 e 3 fila se presente) in similpelle						
- sedili della 3a fila (se ordinata) in similpelle						
- inserti nei rivestimenti alle portiere in microfibra Dinamica						
- con punzonatura del logo S agli schienali dei sedili anteriori						
- con cuciture di contrasto						
In combinazione obbligatoria con:						
- WQS						
N5K	○	○	●		196,72	240,00
Rivestimento in pelle Valcona con punzonatura del logo S agli schienali dei sedili anteriori						
Per sedili anteriori Sportivi:						
- Fascia centrale, fianchetti, appoggiatesta e appoggiabraccia centrale dei sedili anteriori e posteriori in pelle Valcona con cuciture in contrasto						
- Punzonatura del logo S sugli schienali dei sedili anteriori						
In combinazione obbligatoria con:						
- WQS						
- 5KA o PE1 (solo per Q7 SUV)						
N1V	○	○	○		1.336,07	1.630,00

○ a pagamento ● di serie ▲ fornibile senza sovrapprezzo - non fornibile

Optional - Rivestimenti sedili

Validità: 13.06.2024

	Sigla	Q7 SUV	Q7 SUV Business Advanced	Q7 SUV S line edition	Prezzo Cliente	
					IVA esclusa euro	IVA inclusa euro
Rivestimento sedili						
Rivestimento in pelle Valcona con punzonatura del logo S agli schienali dei sedili anteriori e cuciture di contrasto impuntura a rombi						
Per sedili anteriori sportivi S Plus (Q4Q) senza ventilazione:						
- Rivestimento in pelle Valcona con trapuntatura a rombi						
- Appoggia braccia centrale anteriore in pelle Valcona						
- Inserti nei rivestimenti alle portiere in Alcantara						
- Punzonatura del logo S sugli schienali dei sedili anteriori						
Per sedili anteriori sportivi S Plus (Q4Q) con ventilazione:						
- Fascia centrale e fianchetti dei sedili anteriori e dei sedili posteriori laterali in pelle Valcona con trapuntatura a rombi						
- Sedile posteriore centrale, appoggiatesta e appoggia braccia centrale anteriore in pelle Valcona traforata						
- Inserti nei rivestimenti alle portiere in Alcantara						
- Punzonatura del logo S sugli schienali dei sedili anteriori						
In combinazione obbligatoria con:						
- WQS (solo per Q7 SUV e Q7 SUV Business Advanced)						
- Q4Q						
- SKA o PE1 (solo per Q7 SUV)						
Pacchetto completo in pelle						
Rivestimento in pelle per:						
- parte alta pannello strumenti						
- appoggia braccia e parte alta delle portiere						
- consolle centrale						
Con cuciture in contrasto se con WQS						
In combinazione obbligatoria con:						
- 3Y3						
- 6E6 (solo per Q7 SUV e Q7 SUV Business Advanced)						
Elementi superiori in pelle ed elementi inferiori in similpelle						
Rivestimento in pelle per:						
- parte alta del pannello strumenti						
Rivestimento in similpelle per:						
- appoggia braccia alle portiere						
- consolle centrale						
Con cuciture in contrasto se con WQS						
		NOQ	○	○	○	1.344,26 1.640,00
		7HL	○	○	○	2.950,82 3.600,00
		7HR	○	○	○	1.885,25 2.300,00

○ a pagamento ● di serie ▲ fornibile senza sovrapprezzo - non fornibile
Validità: 13.06.2024

Optional - Rivestimenti sedili

	Sigla	Q7 SUV	Q7 SUV Business Advanced	Q7 SUV S line edition	Prezzo Cliente	
					IVA esclusa euro	IVA inclusa euro
Rivestimento sedili						
<p>Elementi superiori con cucitura in contrasto ed elementi inferiori in similpelle Rivestimento in similpelle nella combinazione colore selezionata per: - Parte superiore del quadro strumenti - appoggiaabbraccia alle portiere in similpelle - consolle centrale in similpelle</p> <p>Con cuciture in contrasto se con VQS</p>	7HQ	○	○	○	598,36	730,00
<p>Personalizzazione rivestimenti pacchetto pelle completo Audi exclusive Rivestimento in pelle con finitura Audi exclusive per: - parte alta pannello strumenti - appoggiaabbraccia e parte alta delle portiere - consolle centrale</p> <p>I colori pelle e le cuciture decorative disponibili sono indicati alla sezione "Colori Audi exclusive". <u>In combinazione obbligatoria con 7HL</u></p>	YSJ /S3G	○	○	○	2.819,67	3.440,00
<p>Personalizzazione rivestimenti in pelle Valcona Audi exclusive - Sedili anteriori e posteriori - Appoggiatesta - Appoggiaabbraccia centrale anteriore - Inserti nei rivestimenti alle portiere in microfibra Dinamica</p> <p>I colori pelle e le cuciture decorative disponibili sono indicati alla sezione "Colori Audi exclusive". In combinazione con i Ventilazione sedili anteriori, la sezione di pelle traforata è in pelle Cricket. Lo schienale dei sedili anteriori, gli elementi applicati e le parti inferiori dei sedili restano nella combinazione colore interno scelto (non exclusive).</p> <p><u>In combinazione obbligatoria con:</u> - PE1 o SKA (solo per Q7 SUV) - NQO o N1V o NOK+6E6</p> <p><i>in combinazione con Terza fila di sedili (PE1)</i></p>	YZ1 /S3G	○	-	-	3.959,02	4.830,00
		○	○	○	4.754,10	5.800,00

○ a pagamento ● di serie ▲ fornibile senza sovrapprezzo - non fornibile

Optional - Rivestimenti sedili

Validità: 13.06.2024

	Sigla	Q7 SUV	Q7 SUV Business Advanced	Q7 SUV S line edition	Prezzo Cliente		
					IVA esclusa euro	IVA inclusa euro	
Rivestimento sedili							
Pacchetto design, nero/cognac, Audi Exclusive Include: - sedili sportivi S anteriori e bracciolo centrale in pelle Valcona nera con fascia centrale dei sedili, fianchetti interni e parte anteriore del poggiatesta in marrone cognac con cuciture in contrasto nere - sedile centrale nella seconda fila nero - inserto nei rivestimenti delle portiere in microfibra Dinamica nera - cuciture in contrasto marrone cognac sul bracciolo centrale, sulla parte superiore del cruscotto, sui braccioli delle portiere e consolle centrale e sui tappetini. Solo con combinazione colori interna EI In combinazione obbligatoria con: - 7HL - Q4Q	YXC/ S3G	○	○	○	8.770,49	10.700,00	
Pacchetto design, nero/grigio jet-argento, Audi Exclusive Include: - sedili sportivi S anteriori e bracciolo centrale in pelle Valcona nera con fascia centrale dei sedili, arco interno e parte anteriore del poggiatesta in grigio jet e cuciture in contrasto argento. - sedile centrale nella seconda fila nero - inserto nei rivestimenti delle portiere in microfibra Dinamica nera - cuciture in contrasto argento sul bracciolo centrale, sulla parte superiore del cruscotto, sui braccioli delle portiere e consolle centrale e sui tappetini. Solo con combinazione colori interna EI In combinazione obbligatoria con: - 7HL - Q4Q	YXD/ S3G	○	○	○	8.770,49	10.700,00	
Bordini dei sedili e dei poggiatesta Audi exclusive per sedili con profilo personalizzato I colori dei bordini decorativi disponibili sono indicati alla sezione "Colori Audi exclusive". In combinazione obbligatoria con: - YZ1 - PS8		YYA	○	○	-	0,00	0,00
Cuciture in contrasto Rosso Cremisi Audi Sport e cinture di sicurezza in Rosso Cremisi. Include: - cuciture in contrasto rosso cremisi sui rivestimenti dei sedili, sulla parte superiore del cruscotto, sul bracciolo centrale comfort, sui braccioli delle portiere, sui lati del rivestimento della consolle centrale, sul volante e sui tappetini. Solo con combinazione colori interna UK In combinazione obbligatoria con: 7HL o 7HR	YYB	-	-	○	778,69	950,00	

○ a pagamento ● di serie ▲ fornibile senza sovrapprezzo - non fornibile

Optional - Interni

Validità: 13.06.2024

	Sigla	Q7 SUV	Q7 SUV Business Advanced	Q7 SUV S line edition	Prezzo Cliente	
					IVA esclusa euro	IVA inclusa euro
Inseriti						
Inseriti in alluminio spazzolato opaco per cruscotto, rivestimenti alle portiere e consolle centrale	5TG	o	o	-	450,82	550,00
<i>Prezzo valido con WNF</i>		-	-	▲	0,00	0,00
Inseriti in alluminio spazzolato opaco con goffatura lineare per cruscotto, rivestimenti alle portiere e consolle centrale <i>Disponibile solo con WQS</i>	5MI	o	o	●	450,82	550,00
Inseriti in carbonio twill opaco per cruscotto, rivestimenti alle portiere e consolle centrale <i>Disponibile solo con WQS</i>	5MH	o	o	-	1.286,89	1.570,00
<i>Prezzo valido con WNF</i>		-	-	o	844,26	1.030,00
Inseriti in frassino argento naturale per cruscotto, rivestimenti alle portiere e consolle centrale	7TQ	o	o	-	598,36	730,00
Inseriti in legno di eucalipto marrone lava naturale per cruscotto, rivestimenti alle portiere e consolle centrale	7TH	o	o	-	598,36	730,00
Inserito in legno quercia grigio per cruscotto, rivestimenti alle portiere e consolle centrale <i>Prezzo valido con WNF</i>	7TM	o	o	-	598,36	730,00
		-	-	o	147,54	180,00
Inseriti in frassino grigio-marrone naturale per cruscotto, rivestimenti alle portiere e consolle centrale	7TL	o	o	-	598,36	730,00
Inseriti in legno di eucalipto ambrata naturale per cruscotto, rivestimenti alle portiere e consolle centrale	7TP	o	o	-	713,11	870,00
Inseriti in legno Audi exclusive per cruscotto, rivestimenti alle portiere e consolle centrale Disponibili in mirto, noce moscata, frassino a grana fine naturale, eucalipto naturale. <i>Per Q7 SUV e Q7 SUV Business Advanced, in combinazione obbligatoria con:</i> - 5MI o 5TG - WQS	YTA /S3G	o	o	o	1.680,33	2.050,00
Look alluminio ampliato con tasti di comando in nero lucido e feedback aptico Pannello pulsanti di comando alla consolle centrale e pulsanti luce integrati in look nero lucido; pulsanti di comando e luci con percezione aptica (haptic feedback). Pannello pulsanti luci includono sensori di prossimità; pulsanti di controllo dei sistemi di assistenza, del freno di stazionamento, dell'autohold in look alluminio	GS5	o	o	●	221,31	270,00

o a pagamento ● di serie ▲ fornibile senza sovrapprezzo - non fornibile

Optional - Interni

Validità: 13.06.2024

	Sigla	Q7 SUV	Q7 SUV Business Advanced	Q7 SUV S line edition	Prezzo Cliente	
					IVA esclusa euro	IVA inclusa euro
Cielo						
Cielo dell'abitacolo in tessuto nero						
<u>Incluso in WQS</u>	6NQ	○	○	●	319,67	390,00
Cielo dell'abitacolo in microfibra Dinamica argento luna Include 5XL <u>In combinazione obbligatoria con:</u> - 9VS o 8RF	PL6	○	○	-	1.565,57	1.910,00
Cielo dell'abitacolo in microfibra Dinamica nero Include 5XL <u>In combinazione obbligatoria con:</u> - 9VS o 8RF	PL2	○	○	○	1.565,57	1.910,00
Volanti/Elementi di comando						
Volante sportivo multifunzionale in pelle traforata a 3 razze con bilancieri Il colore è abbinato al colore della parte superiore del cruscotto; include la regolazione manuale di altezza e profondità. Dotato di 12 tasti multifunzione e dei bilancieri per il cambio marce ATTENZIONE: se ordinato con PCC include tecnologia "hands on detection"	1XW	○	○	●	163,93	200,00
Volante sportivo sagomato multifunzionale in pelle a 3 razze con bilancieri, appiattito nella parte inferiore Il colore è abbinato al colore della parte superiore del cruscotto; include la regolazione manuale di altezza e profondità. Dotato di 12 tasti multifunzione e dei bilancieri per il cambio marce	2PF	○	○	-	278,69	340,00
<u>In combinazione obbligatoria con:</u> - WQS Non ordinabile con PCC, PBZ, YEE, YEZ		-	-	○	114,75	140,00
Volante sportivo multifunzionale a 3 razze in pelle con bilancieri riscaldabile Il colore è abbinato al colore della parte superiore del cruscotto; include la regolazione manuale di altezza e profondità. Dotato di 12 tasti multifunzione e dei bilancieri per il cambio marce; hands on detection ATTENZIONE: se ordinato con PCC include tecnologia "hands on detection"	1XP	○	○	-	385,25	470,00
		-	-	○	221,31	270,00
Volante regolabile elettricamente Regolazione elettrica in altezza e profondità del piantone dello sterzo; include dispositivo automatico per facilitare la salita e la discesa e funzione memory	2C7	○	○	○	393,44	480,00

○ a pagamento ● di serie ▲ fornibile senza sovrapprezzo - non fornibile

Optional - Interni

Validità: 13.06.2024

Sigla	Q7 SUV	Q7 SUV Business Advanced	Q7 SUV S line edition	Prezzo Cliente	
				IVA esclusa euro	IVA inclusa euro
Volanti/Elementi di comando					
Elementi di comando in pelle Audi exclusive					
- corona del volante in pelle nera - pomello del cambio in pelle nera - manichetta del cambio in pelle nera I colori delle cuciture decorative disponibili sono indicati alla sezione "Colori Audi exclusive".					
YVU/ S3G	○	○	○	786,89	960,00
<u>Se con con PCC/6I5 solo con 1XW/1XP</u>					
Elementi di comando in pelle / Alcantara Audi exclusive					
- corona volante in Alcantara nera - pomello del cambio in Alcantara nera - manichetta del cambio in pelle nera I colori delle cuciture decorative disponibili sono indicati alla sezione "Colori Audi exclusive".					
YVQ/ S3G	○	○	○	942,62	1.150,00
<u>Se con con PCC/6I5 solo con 1XW/1XP</u>					
Climatizzazione					
Climatizzatore automatico deluxe a 4 zone					
Oltre alle funzioni del climatizzatore automatico comfort a due zone include: - la regolazione separata della temperatura e della distribuzione dell'aria posteriore (lato sinistro e destro) - prese d'aria al montante centrale - pannello di comando touch posteriori - climatizzazione efficiente e localizzata grazie al sistema di rilevamento delle persone presenti a bordo - ricircolo automatico con sensore della qualità dell'aria e controllo posizione del sole - filtro antiallergico per polvere e odori - sistema di utilizzo del calore residuo - personalizzazioni					
9AE	○	○	○	795,08	970,00
Riscaldamento/aerazione supplementare con telecomando					
Il riscaldamento supplementare aumenta la temperatura nell'abitacolo e non fa gelare i vetri, senza attivare il motore. L'aerazione supplementare immette aria fresca e riduce la temperatura interna nella vettura. Le due funzioni possono essere attivate tramite temporizzatore e telecomando a radiofrequenze separato con conferma di funzionamento. Una gestione intelligente, con temporizzatore e programmazione dell'ora di partenza, calcola i tempi di riscaldamento ottimizzando il consumo di energia. Scelta tra due modalità di riscaldamento: «sbrinamento» (solo per i vetri) e «caldo» (modalità per il preriscaldamento supplementare dell'abitacolo) In combinazione con Audi connect security & convenience il riscaldamento supplementare può essere programmato anche tramite la app sullo smartphone					
PK6	○	○	○	1.655,74	2.020,00
<u>In combinazione obbligatoria con:</u> - 0M5					

○ a pagamento ● di serie ▲ fornibile senza sovrapprezzo - non fornibile

Optional - Comfort

Validità: 13.06.2024

	Sigla	Q7 SUV	Q7 SUV Business Advanced	Q7 SUV S line edition	Prezzo Cliente	
					IVA esclusa euro	IVA inclusa euro
Climatizzazione						
Pacchetto qualità dell'aria - comprende ionizzatore e diffusore di aromi - il processo di ionizzazione consente di ridurre la quantità di particelle nocive e di germi nell'aria, migliorando la qualità dell'aria nell'abitacolo - il diffusore di aromi regala una sensazione di freschezza nell'abitacolo, si possono scegliere tra 2 pregevoli profumazioni (estate e inverno) e 4 diverse intensità secondo i gusti personali Il profumo nell'abitacolo non viene cambiato in modo permanente. Le molecole di profumo non si depositano sulle superfici in tessuto della vettura, né sugli abiti <u>In combinazione obbligatoria con 9AE.</u>	2V9	○	○	○	393,44	480,00
Sistemi fissaggio bagagli e portaoggetti						
Copertura del vano di carico ad apertura e chiusura elettrica Inclusa copertura del bordo di carico in acciaio inox. Incluso in PG3 e PGC.	PKC	○	○	●	262,30	320,00
Sistema di guide con set di ancoraggio nel vano bagagli Con barra telescopica, cinghia di fissaggio e occhielli di ancoraggio mobili per suddividere il vano bagagli e fissare gli oggetti trasportati	3GN	○	○	○	278,69	340,00
Stuoia double-face per il vano bagagli (un lato in velluto, un lato gommato) di colore nero Per coprire il vano bagagli, anche con schienale del sedile posteriore abbattuto; con pellicola protettiva ripiegata, allungabile su bordo di carico e paraurti	6SJ	○	○	-	106,56	130,00
Rete divisoria estraibile: rete elastica per separare la zona bagagliaio dalla zona abitacolo, con ganci di fissaggio	3CX	○	○	○	90,16	110,00
Altri equipaggiamenti interni						
Accendisigari e posacenere anteriori	9JD	○	○	○	65,57	80,00
Alette parasole allungabili (lato guida e passeggero) con specchietti di cortesia illuminati Incluso in PL2 e PL6	5XL	○	○	○	90,16	110,00
Cinture di sicurezza Audi exclusive Il colore disponibili sono indicati alla sezione "Colori Audi exclusive". NB: la cintura di sicurezza dei sedili della 3ª fila seguono il colore della combinazione colori interna scelta	YTO /S3G	○	○	○	1.483,61	1.810,00
Tappetini anteriori e posteriori neri con bordini in pelle Audi exclusive Il colore dei bordini in pelle e cuciture decorative sono disponibili nei colori indicati alla sezione "Colori Audi exclusive". In mancanza di indicazioni sul colore del bordino in pelle, lo stesso sarà intonato al colore dei tappetini.	YSR /S3G	○	○	○	426,23	520,00

○ a pagamento ● di serie ▲ fornibile senza sovrapprezzo - non fornibile

Optional - Infotainment

Validità: 13.06.2024

	Sigla	Q7 SUV	Q7 SUV Business Advanced	Q7 SUV S line edition	Prezzo Cliente	
					IVA esclusa euro	IVA inclusa euro
MMI/Navigatori						
Audi virtual cockpit plus Aggiunge al virtual cockpit di serie due visualizzazioni supplementari: - Sport - Dynamic	9S9	○	○	○	155,74	190,00
Impianti Radio e TV						
Bang & Olufsen Advanced Sound System con suono tridimensionale Riproduzione surround sound tramite 23 altoparlanti inclusi altoparlanti anteriori e posteriori 3D sound, altoparlante centrale e subwoofer ciascuno con uscita separata ed esclusiva copertura in look alluminio, così come sofisticati magneti al neodimio; diffusore centrale e 2 lenti acustiche estraibili automaticamente sulla plancia per un suono estremamente dettagliato ad ogni posto a sedere. Include: - compensazione dinamica della rumorosità del veicolo - amplificatore BeoCore a 23 canali - amplificatori ICEpower high-efficiency con una potenza totale di 1920 watt - controllo del volume in base alla velocità - riproduzione spaziale del suono grazie alla nuova funzione audio tridimensionale per la parte anteriore e posteriore dell'abitacolo; questo suono viene creato grazie ad altoparlanti aggiuntivi nel montante A e nella parte posteriore del cielo, ai tweeter per toni medi e la nuova tecnologia 3D Fraunhofer Symphoria 2.0. Il suono 3D può essere generato da tutte le sorgenti. Symphoria 2.0 aggiunge le dimensioni essenziali per un suono naturale: larghezza, profondità e altezza. Per Q7 SUV, in combinazione obbligatoria con QQ1 o QQ2.	8RF	○	○	○	6.081,97	7.420,00
Bang & Olufsen Premium Sound System con suono tridimensionale Straordinaria riproduzione del suono grazie a 17 altoparlanti con altoparlanti tridimensionali, centerspeaker e subwoofer, amplificatori a 16 canali con una potenza totale di 730 Watt. Riproduzione spaziale del suono grazie alla nuova funzione che garantisce un suono tridimensionale per i sedili anteriori. Questo suono viene creato grazie ad altoparlanti supplementari integrati nel montante anteriore, ai tweeter per toni medi e alla tecnologia Fraunhofer Symphoria. Il suono 3D può essere generato da tutte le sorgenti.	9VS	○	○	○	1.139,34	1.390,00
Porte USB tipo C posteriori con funzione di ricarica <u>In combinazione obbligatoria con:</u> - 9AE	UE8	○	○	○	155,74	190,00
Letture DVD nel cassetto portaoggetti. Per la riproduzione di MP3, WMA e AAC	7D5	○	○	○	155,74	190,00

○ a pagamento ● di serie ▲ fornibile senza sovrapprezzo - non fornibile

Optional - Infotainment

Validità: 13.06.2024

	Sigla	Q7 SUV	Q7 SUV Business Advanced	Q7 SUV S line edition	Prezzo Cliente	
					IVA esclusa euro	IVA inclusa euro
Impianti Radio e TV						
Unità ricezione TV digitale senza sistema Pay TV CI+ Ricezione di canali televisivi digitali (DVB-T2) non criptati, a ricezione libera (standard MPEG 2, MPEG 4 o MPEG 5), emittenti audio DVB-T2, televideo e elettronico program guide (EPG). La ricezione dei canali TV dipende dalla disponibilità del segnale digitale; visualizzazione delle immagini solo a vettura ferma (audio sempre disponibile)	QU1	○	○	○	1.139,34	1.390,00
Unità ricezione TV digitale con sistema Pay TV CI+ Ricezione di canali televisivi digitali (DVB-T2) non criptati, a ricezione libera (standard MPEG 2, MPEG 4 o MPEG 5), emittenti audio DVB-T2, televideo e elettronico program guide (EPG). Il modulo CI+ consente inoltre la ricezione di emittenti criptate Pay TV utilizzando una smartcard corrispondente (la smartcard non fa parte dell'equipaggiamento). La ricezione dei canali TV dipende dalla disponibilità del segnale digitale; visualizzazione delle immagini solo a vettura ferma (audio sempre disponibile)	Q0B	○	○	○	1.336,07	1.630,00
Telefono e comunicazione						
Audi phone box In aggiunta alle funzionalità Bluetooth di serie: - consente di telefonare dalla vettura inserendo il proprio telefono cellulare nel supporto universale per telefoni cellulari (170 × 87 mm) in corrispondenza dell'appoggiabraccia centrale anteriore - comprensivo di antenna di accoppiamento per il collegamento del cellulare all'antenna esterna, in modo da diminuire il tasso di assorbimento delle onde nell'abitacolo e migliorare la qualità di ricezione; con funzione LTE - possibilità di ricarica tramite attacco USB-C o Wireless Charging (standard Qi); con avviso che segnala se il telefono cellulare è stato lasciato in auto e indicazione dello stato di carica nell'MMI® Da digitare con: GB1 Prezzo valido con WNI e WWF	9ZE	○	-	-	491,80	600,00
		-	○	○	196,72	240,00
Audi phone box light Include la possibilità di telefonare dalla vettura inserendo il proprio telefono cellulare nel supporto universale per telefoni cellulari (170 × 87 mm) in corrispondenza dell'appoggiabraccia centrale anteriore e possibilità di ricarica tramite attacco USB-C o Wireless Charging (standard Qi); con avviso che segnala se il telefono cellulare è stato lasciato in auto e indicazione dello stato di carica nell'MMI®	9ZV	○	●	●	295,08	360,00
Audi App Store e smartphone interface - Audi App Store: Indipendentemente dallo smartphone utilizzato, permette di accedere ad un'ampia selezione tra le App più popolari tra cui Amazon Alexa (Alexa Built-in) ² , già preinstallata. Questa consentirà di controllare tramite comando vocale non soltanto le altre App installate, ma anche di controllare i dispositivi Smart Home durante la guida. Per utilizzare le app e Amazon Alexa sono necessari un account myAudi ³ e una connessione dati. - Smartphone Interface: collega lo smartphone alla vettura e trasferisce i contenuti dello smartphone direttamente e senza soluzione di continuità al display MMI® touch. Navigazione, telefonia, musica e app selezionate di terzi ⁵ possono essere comodamente gestiti tramite MMI® o tramite comando vocale. La connessione può essere effettuata tramite attacco USB-C o Wireless Charging. ^{6*} In combinazione obbligatoria con: 9ZE o 9ZV	IU4	○	●	●	418,03	510,00

○ a pagamento ● di serie ▲ fornibile senza sovrapprezzo - non fornibile

Optional - Sistemi di assistenza

Validità: 13.06.2024

	Sigla	Q7 SUV	Q7 SUV Business Advanced	Q7 SUV S line edition	Prezzo Cliente	
					IVA esclusa euro	IVA inclusa euro
Sistemi di assistenza						
Telecamera per retromarcia Mostra la zona dietro la vettura sul display MMI® superiore, con elementi dinamici di visualizzazione della corsia calcolata in funzione dell'angolo di sterzata. Linee guida ausiliarie per la raffigurazione dei punti di ripresa dello sterzo nelle manovre di parcheggio longitudinale; telecamera per retromarcia integrata nella maniglia del portellone vano bagagli, non visibile. Il sistema si attiva inserendo la retromarcia o mediante tasto nella consolle centrale.	KA2	○	●	●	475,41	580,00
Assistente al parcheggio* Se attivato, cerca per mezzo di sensori a ultrasuoni il posteggio idoneo lungo la carreggiata e facilita l'entrata e l'uscita dai posteggi tramite manovre di sterzo appropriate. Calcola la traiettoria ideale per un parcheggio perpendicolare e per un parcheggio e uscita lungo la direzione di marcia ed esegue la manovra automaticamente. Il conducente deve unicamente accelerare, frenare, innestare la marcia e controllare la fase di parcheggio; il sistema limita automaticamente la velocità massima durante la manovra di parcheggio. La visualizzazione perimetrale avvisa, a seconda dell'angolo di sterzata, se sono presenti ostacoli laterali. Il sistema di assistenza comprende le manovre a più riprese.	7X5	○	○	○	393,44	480,00

Non ordinabile con PCV

○ a pagamento ● di serie ▲ fornibile senza sovrapprezzo - non fornibile

Optional - Sistemi di assistenza

Validità: 13.06.2024

Sigla	Q7 SUV	Q7 SUV Business Advanced	Q7 SUV S line edition	Prezzo Cliente	
				IVA esclusa euro	IVA inclusa euro
Sistemi di assistenza					
Pacchetto assistenza al parcheggio plus*					
<p>Il sistema di assistenza al parcheggio plus (parking pilot) è in grado di gestire le manovre in ingresso ed in uscita da uno spazio di parcheggio. La vettura controlla le manovre di sterzata, l'acceleratore, il freno e il cambio marcia. Il sistema può essere attivato mediante tasto dedicato nella consolle centrale che il conducente dovrà tenere premuto per tutta la durata della manovra di parcheggio, monitorando i movimenti della vettura.</p> <p>Il sistema è in grado di frenare automaticamente nel caso in cui dovesse rilevare eventuali ostacoli presenti all'interno del raggio d'azione dei sensori. Il sistema può entrare in stalli di parcheggio lungo la carreggiata o perpendicolari ad essa sia a marcia avanti che indietro ed è in grado di uscire da quelli longitudinali.</p> <p>I 12 sensori ad ultrasuoni e il sistema di visione intelligente fornito dalle telecamere a 360° monitorano costantemente l'area intorno alla vettura.</p> <p>Include la telecamera a 360°: quattro telecamere grandangolari (360°) coprono l'intera area che circonda il veicolo e offrono numerose viste selezionabili sui touchscreen, per rendere ancora più facile la manovra:</p> <ul style="list-style-type: none"> vista virtuale esterna del veicolo e dell'ambiente esterno che può essere ruotata e ingrandita tramite il touchscreen vista dall'alto (Top view 3D); le immagini delle quattro telecamere sono unite insieme per fornire una vista virtuale dall'alto. La sezione dell'immagine può essere spostata e ridimensionata senza problemi, consentendo così un movimento e un posizionamento più preciso del veicolo vista anteriore o posteriore delle ruote, che permette una vista migliore del marciapiede durante le manovre vista retromarcia con linee guida per il parcheggio perpendicolare e il collegamento di rimorchi (solo con gancio trancio installato in fabbrica) vista anteriore con linee guida per rendere più facile la manovra e fornire una vista sugli ostacoli davanti al veicolo vista anteriore e posteriore panoramica (180°) consente di uscire da parcheggi stretti, uscite da cortili o incroci ciechi <p>Si attiva con l'inserimento della retromarcia o tramite il pulsante nella consolle centrale oppure attivazione sul display superiore.</p> <p>In combinazione obbligatoria con: - 6XF o 6XL</p>					
	○	-	-	1.475,41	1.800,00
PCV					
	-	○	○	1.008,20	1.230,00
Pacchetto assistenza al parcheggio con Remote Park Assist plus*					
<p>Il sistema di assistenza al parcheggio plus (parking pilot) è in grado di gestire le manovre in ingresso ed in uscita da uno spazio di parcheggio. La vettura controlla le manovre di sterzata, l'acceleratore, il freno e il cambio marcia. Il sistema può essere attivato mediante tasto dedicato nella consolle centrale che il conducente dovrà tenere premuto per tutta la durata della manovra di parcheggio, monitorando i movimenti della vettura.</p> <p>Il sistema è in grado di frenare automaticamente nel caso in cui dovesse rilevare eventuali ostacoli presenti all'interno del raggio d'azione dei sensori. Il sistema può entrare in stalli di parcheggio lungo la carreggiata o perpendicolari ad essa sia a marcia avanti che indietro ed è in grado di uscire da quelli longitudinali.</p> <p>I 12 sensori ad ultrasuoni e il sistema di visione intelligente fornito dalle telecamere a 360° monitorano costantemente l'area intorno alla vettura.</p> <p>Include Remote Park assist plus: il Remote Park Assist Plus è controllato dall'esterno del veicolo tramite l'app myAudi¹. Il processo di parcheggio può essere controllato attivamente tenendo premuto il pulsante "P" sull'interfaccia utente. L'intero processo deve essere monitorato completamente. All'interno dei limiti del sistema, il veicolo frena automaticamente in caso di rilevamento di ostacoli. Inclusa l'assistenza alle manovre.</p> <p>Include la telecamera a 360°: quattro telecamere grandangolari (360°) coprono l'intera area che circonda il veicolo e offrono numerose viste selezionabili sui touchscreen, per rendere ancora più facile la manovra:</p> <ul style="list-style-type: none"> vista virtuale esterna del veicolo e dell'ambiente esterno che può essere ruotata e ingrandita tramite il touchscreen vista dall'alto (Top view 3D); le immagini delle quattro telecamere sono unite insieme per fornire una vista virtuale dall'alto. La sezione dell'immagine può essere spostata e ridimensionata senza problemi, consentendo così un movimento e un posizionamento più preciso del veicolo vista anteriore o posteriore delle ruote, che permette una vista migliore del marciapiede durante le manovre vista retromarcia con linee guida per il parcheggio perpendicolare e il collegamento di rimorchi (solo con gancio trancio installato in fabbrica) vista anteriore con linee guida per rendere più facile la manovra e fornire una vista sugli ostacoli davanti al veicolo vista anteriore e posteriore panoramica (180°) consente di uscire da parcheggi stretti, uscite da cortili o incroci ciechi <p>Si attiva con l'inserimento della retromarcia o tramite il pulsante nella consolle centrale oppure attivazione sul display superiore.</p> <p>In combinazione obbligatoria con: - 6XF o 6XL - PG3 o PGC Non ordinabile con: - 7XS - YEZ (per effettuare upgrade a Remote Park assist Plus, selezionare PBY)</p>					
	○	-	-	1.573,77	1.920,00
PCF					
	-	○	○	1.106,56	1.350,00
¹ L'attuale compatibilità del sistema operativo iOS/Android si trova nella descrizione dell'app myAudi nei relativi store di download. È necessaria la preventiva registrazione su www.my.audi.com .					
Head-up display					
<p>Il sistema proietta informazioni sulla velocità o sui sistemi di assistenza, di navigazione o avvertimenti, sul parabrezza nel campo visivo diretto del conducente; con altezza regolabile consente una visualizzazione a colori ben contrastata quasi senza che occorra distogliere lo sguardo dalla strada.</p> <p>Attenzione: l'uso degli occhiali da sole con lenti polarizzate può limitare la visibilità delle informazioni proiettate nel head-up display</p>					
KS1	○	○	○	1.385,25	1.690,00

○ a pagamento ● di serie ▲ fornibile senza sovrapprezzo - non fornibile

(*) I sistemi funzionano solo nei limiti di sistema e sono in grado solo di assistere il conducente. L'autista rimane responsabile del veicolo sulla strada e deve prestare l'adeguata attenzione.

Optional - Sistemi di assistenza

Validità: 13.06.2024

Sigla	Q7 SUV	Q7 SUV Business Advanced	Q7 SUV S line edition	Prezzo Cliente	
				IVA esclusa euro	IVA inclusa euro
Sistemi di assistenza					
Night vision* Assiste il conducente nei viaggi notturni visualizzando un'immagine a infrarossi dell'ambiente circostante. Le persone e gli animali selvatici di grandi dimensioni vengono evidenziati in giallo nel display del sistema informazioni conducente. Se si muovono o se, analizzando la loro posizione, il sistema rileva un potenziale pericolo, trasforma in rosso l'evidenziazione, visualizza un triangolo d'emergenza ed emette un segnale acustico. In combinazione con i proiettori a LED Audi Matrix HD (PXC), la persona rilevata viene illuminata brevemente per tre volte consecutive da un proiettore (luce segnaletica). Indicazione supplementare degli avvertimenti nell'Head-Up Display (fornibile a richiesta); attivazione automatica nell'oscurità oppure se l'interruttore luci è in modalità auto mediante tasto vicino all'interruttore luci.					
9R1	○	○	○	2.131,15	2.600,00
<u>In combinazione obbligatoria con:</u> - 8X1 o PXB					
Side assist con Audi pre sense rear, exit warning e rear cross traffic assist * Il pacchetto comprende: - avvertimento cambio corsia (7Y1) : l'avvertimento cambio corsia aiuta il conducente a controllare l'angolo morto e quanto succede dietro la vettura. 2 sensori radar aggiuntivi montati al posteriore rilevano i veicoli in avvicinamento lateralmente da dietro o in movimento e misurano la distanza e la differenza di velocità. Avverte in caso di situazione critica per un cambio di corsia tramite indicazioni a LED nel rispettivo specchio retrovisivo esterno/schermo interno specchietti. Se il conducente inizia un cambio di corsia inserendo l'indicatore di direzione in una situazione riconosciuta come critica dal sistema, i LED di avvertimento lampeggiano luminosi diverse volte. In abbinamento all'avvertimento in caso di abbandono della corsia, in situazioni critiche ha luogo un intervento correttivo sul volante. Entro i limiti del sistema, il dispositivo è in grado di avvertire in presenza di oggetti critici anche durante le svolte - avviso di uscita : all'apertura della portiera a vettura ferma, l'avviso di uscita avverte in caso di una possibile collisione con veicoli in avvicinamento da dietro. Entro i limiti del sistema, il dispositivo monitora l'area dietro e di fianco alla vettura con l'ausilio di sensori radar. Vengono riconosciuti oggetti in movimento in avvicinamento da dietro (ad es. auto). Se si tira la leva per l'apertura della portiera e un altro utente della strada identificato come critico si avvicina, la banda di avvertimento alla portiera e l'indicazione a LED nello specchio retrovisivo esterno/schermo interno specchietti sul lato interessato si accendono. Al contempo, l'apertura della portiera viene brevemente ritardata - assistente al traffico trasversale posteriore : l'assistente al traffico trasversale posteriore è in grado di avvertire in caso di una possibile collisione con traffico trasversale in avvicinamento nelle marce in retromarcia a una velocità fino a 10 km/h. Entro i limiti del sistema, il dispositivo monitora l'area dietro e di fianco alla vettura all'uscita da un parcheggio con l'ausilio di sensori radar. Vengono riconosciuti oggetti in movimento in avvicinamento (ad es. auto). Il sistema informa il conducente con segnali ottici e, in caso di retromarcia in situazioni identificate come particolarmente critiche, è in grado di avvertirlo anche con un segnale acustico e una frenata con feedback - Audi pre sense rear (7W3) : Audi pre sense rear utilizza i dati dei sensori radar al posteriore e, entro i limiti del sistema, calcola la probabilità di un tamponamento causato dal veicolo che segue. Se viene riconosciuto un rischio di collisione da parte del veicolo che segue, vengono avviate misure protettive preventive: tensionamento delle cinture di sicurezza anteriori e, in combinazione con il pacchetto Audi pre sense vano posteriore, di quelle posteriori laterali, ottimizzazione della posizione dei sedili, avviamento del processo di chiusura dei finestrini e del tetto panoramico in vetro (se presente) e azionamento ad alta frequenza delle luci lampeggianti d'emergenza per avvertire gli altri utenti della strada. La funzione, inoltre, rende più confortevole viaggiare con la cintura di sicurezza allacciata.					
PCH	○	○	○	598,36	730,00
<u>Non ordinabile con PBZ o PCM o YEZ</u>					

○ a pagamento ● di serie ▲ fornibile senza sovrapprezzo - non fornibile

(*) I sistemi funzionano solo nei limiti di sistema e sono in grado solo di assistere il conducente. L'autista rimane responsabile del veicolo sulla strada e deve prestare l'adeguata attenzione.

Optional - Sistemi di assistenza

Validità: 13.06.2024

Sigla	Q7 SUV	Q7 SUV Business Advanced	Q7 SUV S line edition	Prezzo Cliente	
				IVA esclusa euro	IVA inclusa euro
Sistemi di assistenza					
Pacchetto assistenza City *					
<p>Incluse:</p> <ul style="list-style-type: none"> - Assistente agli incroci (Crossing assist) Il sistema avvisa il conducente che si avvicina ad un incrocio in situazioni di pericolo; utilizza i sensori della vettura e monitora la zona anteriore e laterale. Avvicinandosi all'incrocio il crossing assist rileva gli oggetti in movimento (es. vetture) in avvicinamento. Aiuta il conducente negli incroci ed uscite con una scarsa visibilità e avvisa in caso di una possibile collisione laterale. Nelle situazioni critiche si attiva un sistema di avvisi multilivello: all'inizio un avviso visivo e acustico. Se il conducente non reagisce, segue un avvertimento (vibrazione) sul pedale del freno. Il sistema opera fino a una velocità di 30 km/h; la vibrazione sul freno agisce fino a 10 km/h. La visualizzazione compare sul sistema di informazioni del conducente e nel display superiore quando il sistema di parcheggio è attivo; inoltre un avviso appare anche sul head-up display (se presente). Il Crossing assist utilizza i sensori radar integrati nel paraurti anteriore (zona laterale) e, se presenti, le telecamere. - Lane change warning e Audi pre sense rear (vedi descrizione in PCH) - Exit warning (vedi descrizione in PCH) - Rear cross traffic assist (vedi descrizione in PCH) - pre sense rear (vedi descrizione in PCH) - Audi pre sense side: entro i limiti del sistema e fino a una velocità di 60 km/h, Audi pre sense side riconosce il pericolo di collisioni laterali causate da veicoli che incrociano la vettura o provengono dalle zone laterali. Il sistema sfrutta i dati dei sensori radar aggiuntivi all'anteriore e al posteriore della vettura e di ulteriori sensori. Se viene rilevato un pericolo di collisione, vengono avviate le misure preventive dell'Audi pre sense side per la protezione degli occupanti: tensionamento delle cinture di sicurezza anteriori e di quelle posteriori laterali (se dotate di pretensionatori), ottimizzazione della posizione dei sedili, avviamento del processo di chiusura dei finestrini e del tetto panoramico in vetro (se presente). Azionamento ad alta frequenza delle luci lampeggianti d'emergenza per avvertire gli altri utenti della strada. Pre sense side interviene solo se il sistema riconosce veicoli, non quindi in caso di pedoni o animali. Se l'Audi pre sense side rileva che la vettura sta trainando un rimorchio, le funzioni del sistema sono limitate. <p>Utilizza i dati del sensore radar del lane chage warning e calcola la probabilità di un possibile tamponamento; se viene riconosciuto un rischio di collisione attiva le luci di emergenza, pretensiona le cinture di sicurezza, ottimizza la posizione dei sedili e chiude i finestrini e il tetto apribile (se presente).</p> <p><u>In combinazione obbligatoria con:</u> - 6XL o 6XK - 4L6 (solo per Q7 SUV)</p> <p><u>Non ordinabile con PCH</u> <i>Prezzo valido CON pcc</i></p>					
PCM	○	○	○	1.090,16	1.330,00
	○	○	○	696,72	850,00
Avvertimento in caso di abbandono della corsia con emergency assist*					
<p>- Avvertimento in caso di abbandono della corsia: entro i limiti del sistema aiuta a evitare un abbandono involontario della corsia di marcia. Se il sistema è attivo e pronto e il conducente non ha attivato gli indicatori di direzione laterali, l'avvertimento in caso di abbandono della corsia effettua leggeri movimenti correttivi al volante per evitare la vettura entro le linee di demarcazione della corsia. Inoltre possibilità di impostare una vibrazione del volante secondo le esigenze del conducente. A velocità comprese tra ca. 60 e 250 Km/h.</p> <p>- Emergency assist: entro i limiti del sistema, l'emergency assist riconosce se il conducente non interviene. In questi casi, avverte il conducente con segnali visivi, acustici e tattili. Se non ci sono reazioni, il sistema si occupa della guida della vettura, facendola automaticamente arrestare nella sua corsia di marcia. In questo contesto vengono attivate le misure protettive Audi pre sense e la vettura viene preparata per il soccorso degli occupanti. Se presente, viene avviata una chiamata di emergenza automatica.</p>					
615	○	○	○	196,72	240,00

○ a pagamento ● di serie ▲ fornibile senza sovrapprezzo - non fornibile

(*) I sistemi funzionano solo nei limiti di sistema e sono in grado solo di assistere il conducente. L'autista rimane responsabile del veicolo sulla strada e deve prestare l'adeguata attenzione.

Optional - Sistemi di assistenza

Validità: 13.06.2024

Sigla	Q7 SUV	Q7 SUV Business Advanced	Q7 SUV S line edition	Prezzo Cliente	
				IIVA esclusa euro	IIVA inclusa euro
Sistemi di assistenza					
Pacchetto assistenza Tour*					
<p>Il pacchetto comprende: - Adaptive Cruise Assistant con assistente di emergenza (616): garantisce una regolazione automatica della distanza, mediante frenate e accelerazioni automatiche, mantenendo costante la distanza preimpostata. Include le funzionalità di adaptive cruise control con limitatore di velocità, active lane assist e emergency assist</p> <p>L'adaptive cruise control con limitatore di velocità aiuta il conducente regolando la velocità impostata e la distanza dal veicolo che precede, entro i limiti del sistema. Se viene rilevato un veicolo davanti, il sistema può frenare o accelerare la vettura se necessario. Nelle situazioni di traffico congestionato e di stop-and-go, Audi cruise control frena il veicolo fino all'arresto e lo fa ripartire automaticamente a seconda di quanto tempo è rimasto fermo. Nei punti più stretti, la velocità viene adattata al traffico (per es. durante i percorsi con lavori stradali).</p> <p>La funzione active lane assist può essere attivata se il conducente lo desidera. Entro i limiti del sistema, rileva le marcature della corsia, le strutture accanto alla strada, i veicoli in corsie adiacenti e i veicoli che precedono; sulla base di queste informazioni, il sistema individua un percorso virtuale lungo il quale guida il veicolo. Grazie al continuo intervento sullo sterzo, il sistema aiuta a mantenere il veicolo al centro della corsia; allo stesso tempo la velocità impostata viene mantenuta costante e il sistema reagisce ai veicoli che precedono controllandone anche la distanza. Grazie ai numerosi parametri analizzati l'Adaptive drive assist rende più facile la guida a velocità comprese tra 0 e 250 km/h anche nelle situazioni traffico congestionato; utilizza i sensori radar, la telecamera anteriore e i sensori a ultrasuoni. L'emergency assist può avvisare il conducente di situazioni critiche e avviare misure di sicurezza ed effettuare una chiamata di emergenza se necessario. Riconosce quando il conducente non risponde alle informazioni, avvertendolo (vedi 615).</p> <p>In una situazione di emergenza vengono attivate le misure di sicurezza Audi pre sense e vengono attivate le luci di emergenza. Se disponibile, viene effettuata una chiamata di emergenza automatica.</p> <p>- Dispositivo di assistenza all'efficienza: contribuisce a una marcia previdente e, quindi, dai consumi ridotti. In abbinamento al sistema di navigazione MMI® plus di serie, il dispositivo di assistenza adattivo alla velocità utilizza i dati del dispositivo di assistenza all'efficienza per regolare in modo adattivo la velocità anche in assenza di veicoli che precedono. A questo proposito, il sistema sfrutta le informazioni memorizzate nei dati di navigazione e relative al raggio delle curve, all'inizio dei centri abitati e ai limiti di velocità. Il sistema è supportato dalle informazioni del riconoscimento della segnaletica basato su telecamera, compreso anch'esso nella dotazione. Il dispositivo di assistenza all'efficienza regola inoltre in modo mirato le fasi di rilascio del motore e di veleggiamento, favorendo così uno stile di guida all'insegna dei consumi ridotti del dispositivo di assistenza adattivo alla velocità e del regolatore di velocità</p> <p>- Dispositivo di assistenza alla svolta: l'assistente alla svolta riconosce i veicoli che sopraggiungono in senso contrario sulla corsia opposta in caso di svolta a sinistra. Se, in caso di svolta, il sistema riconosce una situazione critica, i freni intervengono automaticamente. Il sistema si attiva non appena il conducente inserisce l'indicatore di direzione e la vettura viaggia a una velocità compresa entro i 10 km/h.</p> <p>- Dispositivo di assistenza alla sterzata: aiuta il conducente ad aggirare un ostacolo in una situazione critica. A questo proposito, il sistema utilizza i dati del sensore radar e della telecamera anteriore. Se il conducente evita attivamente un ostacolo dopo un avvertimento acuto, l'assistente agli ostacoli fornisce assistenza mediante la frenata mirata delle ruote e l'applicazione di una ridotta coppia sterzante alla correzione dell'angolo di sterzata. L'assistente agli ostacoli è disponibile a velocità comprese tra circa 30 e 150 km/h e presuppone una sterzata attiva del conducente durante l'intera manovra</p> <p>- Sistema di riconoscimento basato su telecamera: il sistema supporta il conducente mostrando i segnali stradali rilevati (entro i limiti del sistema) come per esempio limiti di velocità, nel display del sistema di informazioni del conducente. Il sistema comprende la rilevazione e la visualizzazione dei divieti di sorpasso e dei limiti di velocità, compresi limiti temporanei (ad es. in autostrada). Inoltre riconosce anche l'inizio e la fine delle autostrade, delle strade principali, delle aree costruite e delle zone a traffico limitato, visualizzando il relativo limite di velocità.</p>					
PCC	○	○	○	1.278,69	1.560,00
<p>Per Q7 SUV e Q7 SUV Business Advanced senza WQS in combinazione obbligatoria con: - 8G1 o PKB o PXC - 1XW o 1XP</p> <p>Per Q7 SUV e Q7 SUV Business Advanced con WQS e Q7 SUV S line edition in combinazione obbligatoria con: - 8G1 o PKB o PXC - 1XP</p> <p>Non ordinabile con 615, 2PF</p>					

○ a pagamento ● di serie ▲ fornibile senza sovrapprezzo - non fornibile

(*) I sistemi funzionano solo nei limiti di sistema e sono in grado solo di assistere il conducente. L'autista rimane responsabile del veicolo sulla strada e deve prestare l'adeguata attenzione.

Optional - Sistemi di assistenza

Validità: 13.06.2024

Sigla	Q7 SUV	Q7 SUV Business Advanced	Q7 SUV S line edition	Prezzo Cliente	
				IVA esclusa euro	IVA inclusa euro
Sistemi di assistenza					
Pacchetto Assist plus con Park Assist plus					
Il pacchetto comprende tutti i principali sistemi di assistenza, inclusi:					
- pacchetto assistenza al parcheggio Plus (PCV)					
- Pacchetto assistenza City (PCM)					
- Pacchetto assistenza Tour (PCC)					
Informazioni dettagliate sulle diverse caratteristiche si trovano nelle singole descrizioni dei singoli pacchetti.					
Per Q7 e Q7 Business Advanced senza WQS in combinazione obbligatoria con:					
- 8G1 o PXB o PXC					
- 6XF o 6XL					
- PV3 o PV6					
- 1XW o 1XP					
Per Q7 SUV e Q7 SUV Business Advanced con WQS e Q7 SUV S line edition in combinazione obbligatoria con:					
- 8G1 o PXB o PXC					
- 1XP					
- 6XF o 6XL					
- PV3 o PV6					
Non ordinabile con 6I5, 2PF					
<i>prezzo valido in combinazione con YEE</i>					
PBZ	○	○	○	4.524,59	5.520,00
	○	○	○	2.950,82	3.600,00
Pacchetto Assist plus con Remote Park Assist plus*					
Il pacchetto comprende tutti i principali sistemi di assistenza, inclusi:					
- Pacchetto assistenza al parcheggio con Remote Park Assist plus (PCF)					
- Pacchetto assistenza City (PCM)					
- Pacchetto assistenza Tour (PCC)					
Informazioni dettagliate sulle diverse caratteristiche si trovano nelle singole descrizioni dei singoli pacchetti.					
Per Q7 SUV e Q7 SUV Business Advanced in combinazione obbligatoria con:					
- 8G1 o PXB o PXC					
- 6XF o 6XL					
- PV3 o PV6					
- PGC o PG3					
- 1XW o 1XP					
Per Q7 SUV S line edition in combinazione obbligatoria con:					
- 8G1 o PXB o PXC					
- 1XP					
- 6XF o 6XL					
- PV3 o PV6					
Non ordinabile con 6I5, 2PF					
<i>prezzo valido in combinazione con YEE</i>					
PBY	○	○	○	4.622,95	5.640,00
	○	○	○	3.049,18	3.720,00
	○	○	○	98,36	120,00
<i>prezzo valido in combinazione con YEZ</i>					

Optional - Sicurezza e tecnica

Validità: 13.06.2024

Sigla	Q7 SUV	Q7 SUV Business Advanced	Q7 SUV S line edition	Prezzo Cliente		
				IVA esclusa euro	IVA inclusa euro	
Assetto / freni						
Adaptive air suspension Sospensioni pneumatiche a regolazione elettronica con sistema di ammortizzatori adattativo a regolazione continua a tutte e 4 le ruote; regola automaticamente il livello della vettura e l'effetto degli ammortizzatori; con regolazione di livello, funzione "solleva" manuale e abbassamento posteriore per facilitare le operazioni di carico Le sospensioni vengono controllate tramite l'Audi drive select ed è possibile scegliere tra le seguenti modalità (valori rispetto al livello standard): - modalità "solleva / lift" +60 mm - modalità "allroad/offroad" +25 mm - modalità "auto/comfort" 0 mm - modalità "dynamic" -15 mm - modalità autostrada -30 mm (in modalità auto abbassamento automatico da 160 km/h) La funzione di abbassamento dell'asse posteriore per facilitare le operazioni di carico è attivabile tramite un tasto nel vano bagagli e la vettura viene abbassata di 65 mm.	1BK	○	○	-	2.032,79	2.480,00
		-	-	▲	0,00	0,00
Adaptive air suspension sport Sospensioni pneumatiche Sportive a regolazione elettronica con impostazione più rigida e sistema di ammortizzatori adattivo a regolazione continua a tutte e 4 le ruote; regola automaticamente il livello della vettura e l'effetto degli ammortizzatori; inclusa regolazione di livello e funzione lift manuale, nonché abbassamento posteriore per facilitare le operazioni di carico. Le sospensioni vengono controllate tramite l'Audi drive select ed è possibile scegliere tra le seguenti modalità (valori rispetto al livello standard di 1BK): - modalità "solleva / lift" +60 mm - modalità "allroad/offroad" +25 mm - modalità "auto/comfort" -15 mm in meno rispetto all'assetto standard 1BK - modalità "dynamic" -30 mm (in modalità auto abbassamento automatico da 160 km/h) La funzione di abbassamento dell'asse posteriore per facilitare le operazioni di carico è attivabile tramite un tasto nel vano bagagli e la vettura viene abbassata di 65 mm.	2MA	○	○	●	2.278,69	2.780,00

○ a pagamento ● di serie ▲ fornibile senza sovrapprezzo - non fornibile

Optional - Sicurezza e tecnica

Validità: 13.06.2024

	Sigla	Q7 SUV	Q7 SUV Business Advanced	Q7 SUV S line edition	IVA esclusa euro	IVA inclusa euro
Aspetto / freni						
<p>Sterzo integrale A basse velocità, lo sforzo di sterzata per il conducente viene ridotto come pure il raggio di sterzata del veicolo tramite una sterzata delle ruote posteriori in senso opposto a quello delle ruote anteriori. In questo caso il diametro di volta e il raggio della traiettoria della vettura vengono ridotti. Ad alte velocità, la risposta della vettura viene migliorata con una sterzata delle ruote posteriori nello stesso senso, aumentando nel contempo la dinamica di marcia e la stabilità della stessa.</p> <p><u>In combinazione obbligatoria con:</u> 1BK o 2MA</p>	0N5	○	○	○	1.139,34	1.390,00
<p>Telaio Advanced esalta le performance sportive ed il comfort della vettura. Include: - sterzo integrale - stabilizzazione antirullo attiva elettromeccanica. Regolazione elettromeccanica indipendente delle barre all'asse anteriore e posteriore che riducono l'effetto di rollio della vettura e garantiscono durante una guida sportiva accelerazioni trasversali più elevate e nella marcia in rettilineo, inoltre, assicura un eccellente comfort.</p> <p>Per Q7 SUV e Q7 SUV Business Advanced: - In combinazione obbligatoria con 2MA</p>	PHZ	○	○	○	4.303,28	5.250,00
Tecnica e sicurezza						
<p>Airbag laterali posteriori per i sedili posteriori laterali, integrati negli schienali dei sedili; ad integrazione della protezione laterale antiurto nelle portiere e del sistema di airbag per la testa</p>	4X4	○	○	○	401,64	490,00
<p>Serbatoio di carburante da 85 litri (di serie per 55 TFSI)</p>	0M5	○	○	○	106,56	130,00

○ a pagamento ● di serie ▲ fornibile senza sovrapprezzo - non fornibile

Optional - Warranty

Validità: 13.06.2024

	Sigla	Q7 SUV	Q7 SUV Business Advanced	Q7 SUV S line edition	Prezzo Cliente	
					IVA esclusa euro	IVA inclusa euro
Audi Extended Warranty						
Audi Extended Warranty: 1 anno, fino a 30.000 km	EA1	○	○	○	217,21	265,00
Audi Extended Warranty: 1 anno, fino a 60.000 km	EA2	○	○	○	282,79	345,00
Audi Extended Warranty: 1 anno, fino a 90.000 km	EA3	○	○	○	377,05	460,00
Audi Extended Warranty: 1 anno, fino a 120.000 km	EA4	○	○	○	459,02	560,00
Audi Extended Warranty: 1 anno, fino a 150.000 km	EA3	○	○	○	553,28	675,00
Audi Extended Warranty: 2 anni, fino a 40.000 km	EA4	○	○	○	430,33	525,00
Audi Extended Warranty: 2 anni, fino a 80.000 km	EA5	○	○	○	631,15	770,00
Audi Extended Warranty: 2 anni, fino a 120.000 km	EA6	○	○	○	913,93	1.115,00
Audi Extended Warranty: 3 anni, fino a 50.000 km	EA7	○	○	○	713,11	870,00
Audi Extended Warranty: 3 anni, fino a 100.000 km	EA8	○	○	○	1.102,46	1.345,00
Audi Extended Warranty: 3 anni, fino a 150.000 km	EA9	○	○	○	1.692,62	2.065,00
Audi Premium Care per motorizzazioni TFSI						
Audi Premium Care: 2 anni, fino a 30.000 km	EW1	○	○	○	516,39	630,00
Audi Premium Care: 3 anni, fino a 60.000 km	EW2	○	○	○	1.180,33	1.440,00
Audi Premium Care: 4 anni, fino a 80.000 km	EW4	○	○	○	1.336,07	1.630,00
Audi Premium Care: 5 anni, fino a 100.000 km	EW5	○	○	○	2.098,36	2.560,00
Audi Premium Care: 4 anni, fino a 120.000 km	EW6	○	○	○	2.745,90	3.350,00
Audi Premium Care per motorizzazioni TDI						
Audi Premium Care: 2 anni, fino a 30.000 km	EW1	○	○	○	606,56	740,00
Audi Premium Care: 3 anni, fino a 60.000 km	EW2	○	○	○	1.213,11	1.480,00
Audi Premium Care: 4 anni, fino a 80.000 km	EW4	○	○	○	1.368,85	1.670,00
Audi Premium Care: 5 anni, fino a 100.000 km	EW5	○	○	○	1.819,67	2.220,00
Audi Premium Care: 4 anni, fino a 120.000 km	EW6	○	○	○	2.590,16	3.160,00

○ a pagamento ● di serie ▲ fornibile senza sovrapprezzo - non fornibile

Combinazione colori e tappezzeria

Nuova Audi Q7 SUV

Colori rivestimenti interni Q7 SUV

	MN	RH	RJ	AD	EI	OQ	MP	RE	UK*	RF
Sedile	marrone okapi	marrone cedro	beige saiga	grigio pando	nero	grigio rotore	nero	grigio titanio	nero	grigio titanio
Cuciture ai sedili / volante	grigio acciaio/ grigio roccia	grigio acciaio/ grigio roccia	grigio acciaio/ grigio roccia	grigio roccia/ grigio roccia	grigio roccia/ grigio roccia	antracite/ grigio roccia	grigio roccia/ grigio roccia	marrone espresso/ marrone espresso	rosso cremisi/ rosso cremisi	marrone espresso/ marrone espresso
Cruscotto (parte superiore)	nero	nero	nero	nero	nero	nero	nero	nero	nero	grigio acciaio
Cruscotto (parte inferiore)	nero	nero	nero	nero	nero	nero	nero	grigio titanio	nero	grigio titanio
Moquette/Tappeti	nero	nero	nero	nero	nero	nero	nero	nero	nero	grigio granito
Cielo	argento luna	argento luna	argento luna	argento luna	nero	nero	argento luna	argento luna	nero	argento luna
Sedili normali (di serie)										
Pelle/Similpelle mono.pur 550 (di serie)	+		x	x			+			
Pelle Cricket (N5A)		x	x				+			
Sedili con profilo personalizzato (PS8)										
Pelle Valcona/pelle Cricket traforata (N0K)		+	+				+	+		+
Sedili Sportivi (Q1D/WQS)										
Microfibra Dinamica /pelle (N5K)							+			+
Pelle Valcona (N1V)							+			+
Sedili Sportivi S line (Q4Q/WQS)										
Pelle Valcona (N0Q)							+			+

NOTE:

*Solo in combinazione con YYB (Cuciture in contrasto Rosso Cremisi Audi Sport)

Combinazione colori e tappezzeria

Nuova Audi Q7 SUV		
Colori carrozzeria Q7 SUV		
Sigla	Codice assistenza #	Descrizione
0Q	C9A	Bianco Carrara
con sovrapprezzo:		
2Y	S9R	Bianco ghiaccio metallizzato
0E	Y9T	Nero Mythos metallizzato
F0	M7P	Argento Satellite metallizzato
3M	M7Q	Grigio samurai metallizzato ¹
5Q	L1X	Beige vigogna metallizzato ¹
D6	J5L	Blu Waitomo metallizzato
3V	D8S	Marrone Tamarindo metallizzato ¹
W0	S3M	Rosso Chilli metallizzato ²
6Y	Z7S	Grigio Daytona perla ²
9W	X5F	Blu Ascari metallizzato ²
2Z	X1V	Oro Sakhir metallizzato

NOTE:







Da utilizzare esclusivamente per lavori di carrozzeria

1 non con versione S line edition 2 solo per versione S line edition

Disponibilità Colori Audi exclusive

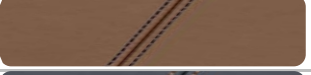
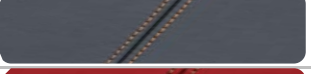
mail supporto configurazioni: audiexclusive@audi.it

ordertool disponibile su: Partnernet

Colori rivestimenti e cuciture									
		Sedili/ Appoggiatesta portiere/ consolle centrale	Alcantara alle portiere	Cuciture	Parte alta delle portiere e del pannello strumenti	Comandi/ volante NB: YVU o YVQ solo in nero	Tappetini	Cinture di sicurezza	
	Argento diamante	•	•	•	-	•	-	-	
	Bianco alabastro	•	•	•	-	•	-	•	
	Cognac	•	•	•	-	•	-	•	
	Marrone avana	•	•	•	-	•	-	•	
	Grigio jet	•	•	•	•	•	-	•	
	Rosso cremisi	•	-	•	•	•	-	•	
	Blu oceano	•	•	•	•	•	-	-	
	Nero	•	•	•	•	•	•	-	
	Marrone habano	-	-	-	•	•	-	-	

• disponibile - non disponibile

Disponibilità Colori Audi exclusive

Validità: 13.06.2024

mail supporto configurazioni: audiexclusive@audi.it

ordertool disponibile su: Partnernet

Colori aggiuntivi per le cuciture

	Giallo calendula	•
	Blu Alaska	•
	Verde iguana	•

• disponibile - non disponibile

Accessori Originali Audi

Validità: 13.06.2024

	Sigla	tutte le versioni	Prezzo Cliente	
			<i>IVA esclusa euro</i>	<i>IVA inclusa euro</i>
Nuova Audi Q7 SUV				
Anelli Audi parte anteriore colore nero	4M0071801	○	44,26	54,00
Anelli Audi parte posteriore colore nero	4M0071802	○	44,26	54,00
Barre portacarico	4M0071151	○	256,56	313,00
Box per il tetto 430 l - nero brillante (nuova generazione)	4K2071200 Y9B	○	774,59	945,00
Box pieghevole per vano bagagli	8U0061109	○	49,18	60,00
Dashcam frontale e posteriore	4K0063511A	○	464,75	567,00
Denominazione modello posteriore colore nero	4M0071803	○	35,25	43,00
Gancio traino orientabile meccanicamente, incl. kit elettrico	4M0092157B	○	2.381,97	2.906,00
Giubbotto di protezione ad alta visibilità	8X0093056A	○	5,74	7,00
Kit cavi adattatori USB tipo C	8S0051435S	○	40,98	50,00
Luci di accesso a LED (anelli Audi)	4G0052133G	○	113,93	139,00
Portabici da tetto	80A071128	○	177,05	216,00
Portasci - portasnowboard. Fino a 4 paia di sci / 2 snowboard	4M0071129	○	188,52	230,00
Tappetini 4 stagioni anteriori - colore nero	4M1061221C 041	○	69,67	85,00
Tappetini 4 stagioni posteriori - colore nero - senza elementi di fissaggio	4M1061512A 041	○	56,56	69,00

NOTE:

Tutti gli accessori sono ordinabili a magazzino ricambi. I prezzi si intendono esclusa installazione. Verificare sempre la compatibilità dell'accessorio con l'allestimento della vettura. I prezzi indicati fanno riferimento alla data di validità del presente listino. Verificare l'importo esatto a sistema al momento dell'ordine.

○ a pagamento - non fornibile

Dati tecnici e misure

Nuova Audi Q7 SUV

	55 TFSI (MHEV)	55 TFSI (MHEV)
	4MQ*X2	4MQ*X2
	5 posti	7 posti
Cilindrata cmc	2995	2995
N. cilindri	6 a V	6 a V
Valvole per cilindro	4	4
Potenza massima kW/CV a giri/min.	250/340 da 5200 a 6400	250/340 da 5200 a 6400
Coppia massima Nm a giri/min.	500 da 1370 a 4500	500 da 1370 a 4500
Trazione	quattro	quattro
Cambio	tiptronic a 8 rapporti	tiptronic a 8 rapporti
Cerchi e pneumatici*	8,5 J x 19 - 255/55 R 19	8,5 J x 19 - 255/55 R 19
Capacità serbatoio carburante l.	85	85
Volume vano bagagli l.	867/1993	780 / 1908
Massa a vuoto ¹ kg	2130	2190
Massa rimorchiabile ammessa kg non frenata con pendenza 12% ²	2800 (con 1BK o 2MA 3500)	2800 (con 1BK o 2MA 3500)
Velocità massima km/h	250	250
Accelerazione da 0 a 100 km/h s.	5,6	5,6
Normativa antinquinamento	EU6 d-ISC-FCM	EU6 d-ISC-FCM
Consumo minimo/massimo di carburante (l./100 km)³		
ciclo di prova combinato (WLTP)	10,1 - 11	10,1 - 11
Emissioni minimo/massimo di CO₂ (g./km)³		
ciclo di prova combinato (WLTP)	229 - 251	229 - 251

NOTE

* Per allestimento "S line edition" 9 J x 20 - 285/45 R 20

¹ = Massa a vuoto con conducente (75 kg) e serbatoio carburante riempito al 90%, rilevata secondo il Regolamento (UE) 1230/2012 nella versione attualmente in vigore. Gli optional possono provocare un aumento della massa a vuoto e del coefficiente di resistenza aerodinamica della vettura, con conseguente riduzione del carico utile e della velocità massima.

² = Con l'aumentare dell'altitudine diminuisce la potenza del motore. A partire da 1000 metri sul livello del mare, e ogni altri 1000 metri, si deve sottrarre rispettivamente il 10 % della massa del gruppo motore/rimorchio (massa rimorchiabile ammessa più massa complessiva ammessa della vettura). Dato della massa rimorchiabile valido con gancio traino montato di fabbrica. Per l'utilizzo commerciale della vettura con gancio traino occorre, in determinati casi, un apparecchio di controllo a norma CE.

³ = I valori indicativi relativi al consumo di carburante ed alle emissioni di CO₂ dei modelli di veicoli sono stati rilevati dal Costruttore in base al metodo di omologazione WLTP (Regolamento UE 2017/1151 e ss.mm.ii.). Eventuali equipaggiamenti aggiuntivi possono modificare i predetti valori. Inoltre, oltre al rendimento del motore, anche lo stile di guida ed altri fattori non tecnici quali – a titolo esemplificativo – le condizioni ambientali e del fondo stradale contribuiscono a determinare il consumo di carburante e le emissioni di CO₂ di un veicolo. Il biossido di carbonio è il gas ad effetto serra principalmente responsabile del riscaldamento terrestre. È disponibile gratuitamente presso ogni Concessionaria una guida relativa al risparmio di carburante e alle emissioni di CO₂, che riporta i dati inerenti a tutti i nuovi modelli di veicoli.

Dati tecnici e misure

Nuova Audi Q7 SUV

	45 TDI (MHEV)	45 TDI (MHEV)
	4MQ*B2 5 posti	4MQ*B2 7 posti
Cilindrata cmc	2967	2967
N. cilindri	6 a V	6 a V
Valvole per cilindro	4	4
Potenza massima kW/CV a giri/min.	170/231 da 3500 5000	170/231 da 3500 5000
Coppia massima Nm a giri/min.	500 a 1500 - 3000	500 a 1500 - 3000
Trazione	quattro	quattro
Cambio	tiptronic a 8 rapporti	tiptronic a 8 rapporti
Cerchi e pneumatici*	8,5 J x 19 - 255/55 R 19	8,5 J x 19 - 255/55 R 19
Capacità serbatoio carburante l. (serbatoio AdBlue l.)	75 (24)	75 (24)
Volume vano bagagli l.	867/1993	780 / 1908
Massa a vuoto¹ kg	2055	2115
Massa rimorchiabile ammessa kg non frenata con pendenza 12% ²	2800 (con 1BK o 2MA 3500)	2800 (con 1BK o 2MA 3500)
Velocità massima km/h	226	226
Accelerazione da 0 a 100 km/h s.	7,1	7,1
Normativa antinquinamento	EU6 d-ISC-FCM	EU6 d-ISC-FCM
Consumo minimo/massimo di carburante (l./100 km)³		
ciclo di prova combinato (WLTP)	7,8 - 8,4	7,8 - 8,4
Emissioni minimo/massimo di CO₂ (g./km)³		
ciclo di prova combinato (WLTP)	203 - 220	203 - 220

NOTE

* Per allestimento "S line edition" 9 J x 20 - 285/45 R 20

¹ = Massa a vuoto con conducente (75 kg) e serbatoio carburante riempito al 90%, rilevata secondo il Regolamento (UE) 1230/2012 nella versione attualmente in vigore. Gli optional possono provocare un aumento della massa a vuoto e del coefficiente di resistenza aerodinamica della vettura, con conseguente riduzione del carico utile e della velocità massima.

² = Con l'aumentare dell'altitudine diminuisce la potenza del motore. A partire da 1000 metri sul livello del mare, e ogni altri 1000 metri, si deve sottrarre rispettivamente il 10 % della massa del gruppo motore/rimorchio (massa rimorchiabile ammessa più massa complessiva ammessa della vettura). Dato della massa rimorchiabile valido con gancio traino montato di fabbrica. Per l'utilizzo commerciale della vettura con gancio traino occorre, in determinati casi, un apparecchio di controllo a norma CE.

³ = I valori indicativi relativi al consumo di carburante ed alle emissioni di CO₂ dei modelli di veicoli sono stati rilevati dal Costruttore in base al metodo di omologazione WLTP (Regolamento UE 2017/1151 e ss.mm.ii.). Eventuali equipaggiamenti aggiuntivi possono modificare i predetti valori. Inoltre, oltre al rendimento del motore, anche lo stile di guida ed altri fattori non tecnici quali – a titolo esemplificativo – le condizioni ambientali e del fondo stradale contribuiscono a determinare il consumo di carburante e le emissioni di CO₂ di un veicolo. Il biossido di carbonio è il gas ad effetto serra principalmente responsabile del riscaldamento terrestre. È disponibile gratuitamente presso ogni Concessionaria una guida relativa al risparmio di carburante e alle emissioni di CO₂, che riporta i dati inerenti a tutti i nuovi modelli di veicoli.

Dati tecnici e misure

Nuova Audi Q7 SUV

	50 TDI (MHEV)	
	4MQ*N2 5 posti	4MQ*N2 7 posti
Cilindrata cmc	2967	2967
N. cilindri	6 a V	6 a V
Valvole per cilindro	4	4
Potenza massima kW/CV a giri/min.	210/286 da 3500 a 4000	210/286 da 3500 a 4000
Coppia massima Nm a giri/min.	600 da 1750 a 3250	600 da 1750 a 3250
Trazione	quattro	quattro
Cambio	tiptronic a 8 rapporti	tiptronic a 8 rapporti
Cerchi e pneumatici*	8,5 J x 19 - 255/55 R 19	8,5 J x 19 - 255/55 R 19
Capacità serbatoio carburante l. (serbatoio AdBlue l.)	75 (24)	75 (24)
Volume vano bagagli l.	867/1993	780 / 1908
Massa a vuoto¹ kg	2175	2255
Massa rimorchiabile ammessa kg non frenata con pendenza 12% ²	2800 (con 1BK o 2MA 3500)	2800 (con 1BK o 2MA 3500)
Velocità massima km/h	241	241
Accelerazione da 0 a 100 km/h s.	6,1	6,1
Normativa antinquinamento	EU 6d-TEMP EVAP ISC	EU 6d-TEMP EVAP ISC
Consumo minimo/massimo di carburante (l./100 km)³		
ciclo di prova combinato (WLTP)	7,8 - 8,4	7,8 - 8,4
Emissioni minimo/massimo di CO₂ (g./km)³		
ciclo di prova combinato (WLTP)	204 - 220	204 - 220

NOTE

* Per allestimento "S line edition" 9 J x 20 - 285/45 R 20

¹ = Massa a vuoto con conducente (75 kg) e serbatoio carburante riempito al 90%, rilevata secondo il Regolamento (UE) 1230/2012 nella versione attualmente in vigore. Gli optional possono provocare un aumento della massa a vuoto e del coefficiente di resistenza aerodinamica della vettura, con conseguente riduzione del carico utile e della velocità massima.

² = Con l'aumentare dell'altitudine diminuisce la potenza del motore. A partire da 1000 metri sul livello del mare, e ogni altri 1000 metri, si deve sottrarre rispettivamente il 10 % della massa del gruppo motore/rimorchio (massa rimorchiabile ammessa più massa complessiva ammessa della vettura). Dato della massa rimorchiabile valido con gancio traino montato di fabbrica. Per l'utilizzo commerciale della vettura con gancio traino occorre, in determinati casi, un apparecchio di controllo a norma CE.

³ = I valori indicativi relativi al consumo di carburante ed alle emissioni di CO₂ dei modelli di veicoli sono stati rilevati dal Costruttore in base al metodo di omologazione WLTP (Regolamento UE 2017/1151 e ss.mm.ii.). Eventuali equipaggiamenti aggiuntivi possono modificare i predetti valori. Inoltre, oltre al rendimento del motore, anche lo stile di guida ed altri fattori non tecnici quali – a titolo esemplificativo – le condizioni ambientali e del fondo stradale contribuiscono a determinare il consumo di carburante e le emissioni di CO₂ di un veicolo. Il biossido di carbonio è il gas ad effetto serra principalmente responsabile del riscaldamento terrestre. È disponibile gratuitamente presso ogni Concessionaria una guida relativa al risparmio di carburante e alle emissioni di CO₂, che riporta i dati inerenti a tutti i nuovi modelli di veicoli.

Dati tecnici e misure

Validità: 13.06.2024

Audi Q7 SUV - 5 posti

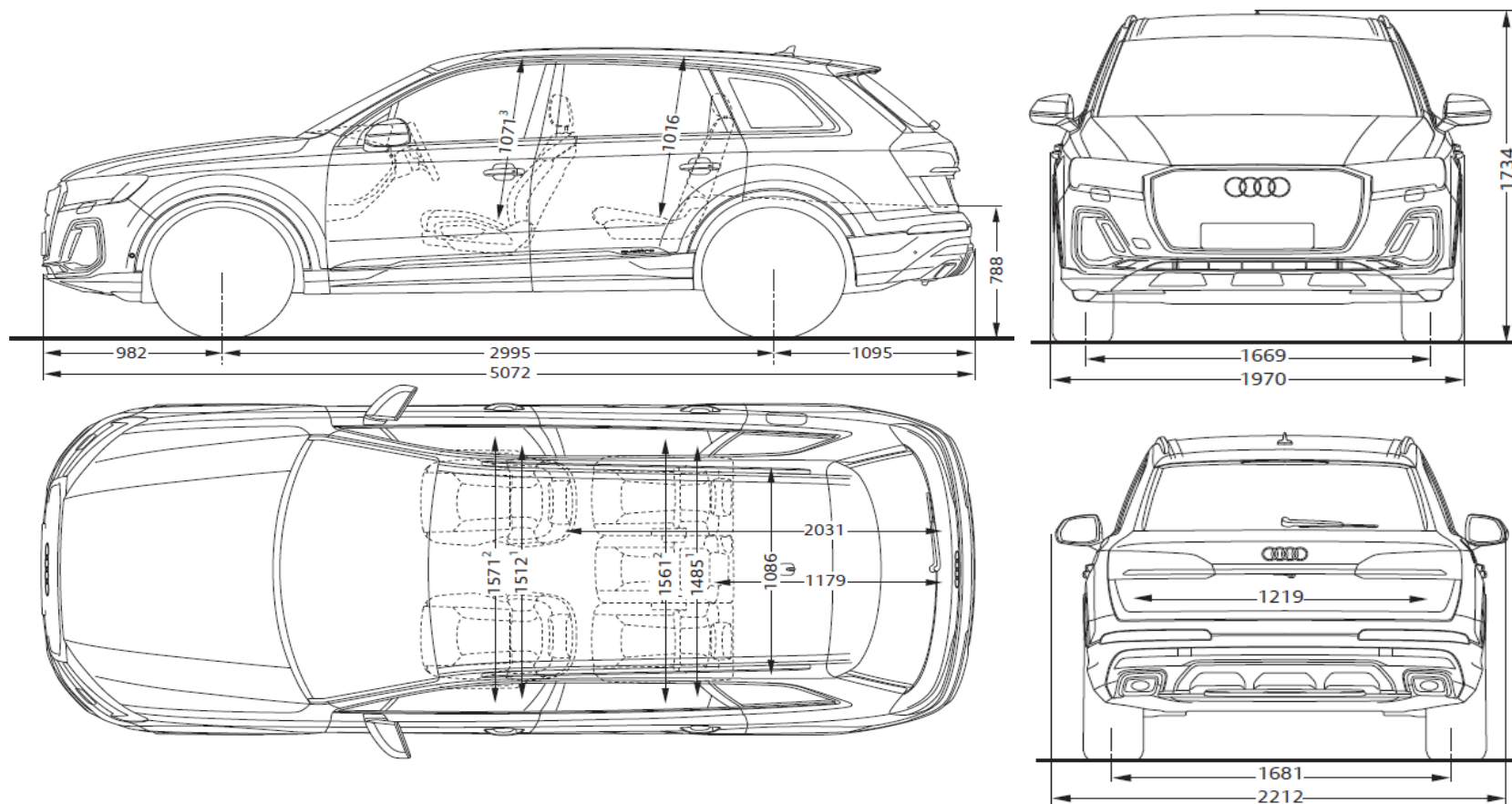
**NOTE:**

Misure in millimetri.

Indicazione delle dimensioni con massa a vuoto.

Dati tecnici e misure

Validità: 13.06.2024

Audi Q7 SUV - 7 posti

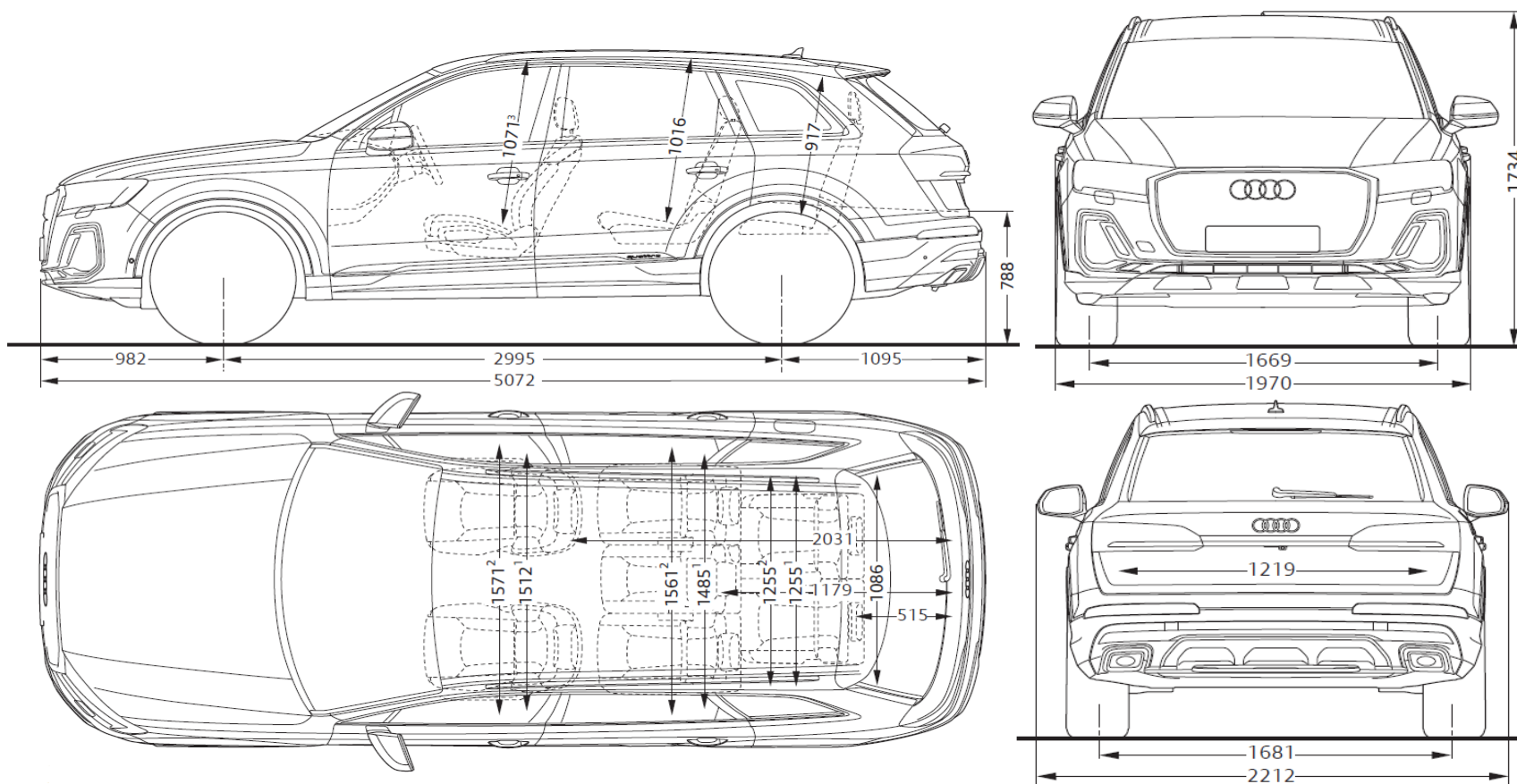
**NOTE:**

Misure in millimetri.

Indicazione delle dimensioni con massa a vuoto.

Servizi Audi connect - Informazioni aggiuntive

Informazioni generali

Salvo ove diversamente indicato dalle descrizioni dei Servizi di cui all'elenco qui di seguito riportato, AUDI AG – con sede in Ingolstadt (Germania) società costruttrice di veicoli contraddistinti dal Marchio AUDI (di seguito AUDI AG) - e Volkswagen Group Italia S.p.A (di seguito VGI) con sede in Verona Viale G.R. Gumpert 1 società che distribuisce prodotti e servizi contraddistinti dal marchio AUDI - non raccoglieranno né archiveranno i dati dei clienti. Per quei servizi che prevedono la raccolta, l'archiviazione e l'elaborazione dei dati personali, sarà cura di AUDI e VGI fornire specifica informativa al momento dell'attivazione del singolo servizio attraverso il portale www.myaudi.com, al fine di ottenere l'eventuale consenso del cliente. I Servizi vengono forniti attraverso sim cards installate sulla vettura. I costi di chiamata, collegamento e trasmissione dei dati sono inclusi nel prezzo di acquisto dei servizi AUDI CONNECT per un periodo variabile tra 3 mesi e 10 anni (a seconda dell'equipaggiamento presente sulla vettura) dalla data di consegna della vettura. Decorso tale termine i servizi possono essere rinnovati a pagamento tramite Audi connect store, previa verifica della disponibilità. Poiché necessario per l'effettiva gestione, modifica e per l'utilizzo dei Servizi, si precisa che VGI ed AUDI AG raccolgono, archiviano ed utilizzano i dati relativi alla vettura in conformità della normativa vigente e delle leggi applicabili. I Servizi messi a disposizione sono completamente fruibili nei paesi indicati nelle descrizioni dei singoli equipaggiamenti.

Modalità privacy

Il cliente ha la possibilità di disattivare la trasmissione dei dati dalla propria vettura al backend di Audi AG. Tale funzionalità è richiamabile dal display MMI seguendo i seguenti passi: selezione del servizio Audi connect; opzioni; Privacy; "Attiva modalità privacy". Seguendo lo stesso percorso sarà anche possibile ri-attivare la trasmissione dei dati da parte della vettura selezionando la voce "Attiva collegamento dati".

ATTENZIONE: non è possibile la disattivazione completa della trasmissione dei dati in quanto servizi come la chiamata d'emergenza (Emergency call) e la chiamata online in caso di guasto e le contestuali trasmissioni della posizione GPS resteranno attivi.

INTERNAL
Nuova Q7

