

V O L V O

# VOLVO XC60 PLUG-IN HYBRID

LISTINO PREZZI AL PUBBLICO N. 12 DEL 23-11-2023

Ultimo aggiornamento 25-11-2024



Model Year 2025



## Indice

---

Introduzione.....	<b>3</b>
Prezzi.....	<b>4</b>
N1 Autocarro .....	<b>5</b>
Volvo Assistance .....	<b>6</b>
Programma Tires Care .....	<b>6</b>
Allestimenti .....	<b>7</b>
Colori .....	<b>14</b>
Cerchi .....	<b>15</b>
Interni .....	<b>16</b>
Pacchetti di Opzioni .....	<b>21</b>
Opzioni.....	<b>23</b>
Pacchetti di Accessori .....	<b>25</b>
Accessori .....	<b>27</b>
Informazioni tecniche .....	<b>32</b>
Consumi ed emissioni .....	<b>33</b>
Dimensioni .....	<b>33</b>
Cronologia delle variazioni.....	<b>34</b>

## Ridefiniamo il concetto di mobilità.

Fin dalla sua nascita Volvo è all'avanguardia con tecnologie di sicurezza perché da sempre mette l'uomo al centro dei suoi progetti. La mission di Volvo è garantire che i nostri clienti siano liberi di muoversi, in modo sicuro, sostenibile e secondo le loro esigenze: Freedom to Move.

Mettiamo sempre al primo posto le tue esigenze, utilizzando le migliori tecnologie disponibili per assisterti quando serve e innovandole costantemente per renderle sempre più efficaci ed offrirti una straordinaria esperienza di guida. La nostra ambizione è di rimanere sempre concentrati sulle persone, sulla sicurezza e sulla sostenibilità.



Continuiamo a sviluppare nuove tecnologie di sicurezza perché nessun occupante di una nuova Volvo perda la vita o subisca lesioni gravi.



Il nostro obiettivo per il 2025, è di produrre solo auto elettriche o ibride.



Vogliamo diventare un'azienda a zero impatto climatico entro il 2040.



“ Il mondo sta cambiando rapidamente. Ci ricorda l'importanza di sentirsi al sicuro. E per sentirti al sicuro devi essere al sicuro. Ecco perché ci impegniamo a essere all'avanguardia. Per proteggere vite definendo nuovi standard per noi stessi e per l'industria automobilistica. E per proteggere la vita delle future generazioni limitando il nostro impatto sull'ambiente. Per essere al sicuro, per sentirci al sicuro e tranquilli. Questa è la nostra mission. La libertà di muoversi in un modo personale, sostenibile e sicuro. ”

*Jim Rowan, CEO e Presidente di Volvo Cars, durante la diretta del 21 settembre 2022 in cui annuncia l'inizio di una nuova era della sicurezza con Volvo EX90, il nostro nuovo SUV 100 % elettrico.*

## Volvo XC60 plug-in hybrid. Più di quello che desideri.

Design intelligente e sicurezza per ogni viaggio. Volvo XC60 è il SUV plug-in hybrid più smart di sempre: con Google integrato e tecnologia avanzata, sei sempre connesso alla tua vita digitale.

Con Volvo XC60 plug-in hybrid ridefinisci la tua esperienza di guida, scegliendo una mobilità più attenta al mondo che ti circonda. Puoi guidare in sola modalità elettrica a zero consumi ed emissioni per i tuoi spostamenti quotidiani, oppure scegliere la combinazione di motore elettrico ed endotermico insieme per prestazioni entusiasmanti. Volvo XC60 plug-in hybrid: nessun compromesso.



# VOLVO XC60

## Prezzi, motori, allestimenti

Prezzo in Euro IVA inclusa* Prezzo in Euro IVA esclusa	Cilindrata in cm <sup>3</sup> Potenza kW (cv)	Versione	Allestimenti								
			ESSENTIAL	CORE	PLUS Bright & Dark	PLUS Black Edition	ULTRA Bright & Dark	ULTRA Black Edition			
PLUG-IN HYBRID	BENZINA	1.969 186 (253) + 107 (145)	T6 AWD plug-in hybrid automatico			65.000,00 53.278,69	66.500,00 54.508,20	69.950,00 57.336,07	72.550,00 59.467,21	75.050,00 61.516,39	77.000,00 63.114,75
		1.969 228 (310) + 107 (145)	T8 AWD plug-in hybrid automatico					73.400,00 60.163,93	76.000,00 62.295,08	78.500,00 64.344,26	80.450,00 65.942,62

\* Prezzi suggeriti al pubblico, chiavi in mano.

I prezzi "chiavi in mano" non comprendono l'I.P.T. (Imposta Provinciale di Trascrizione) e il contributo P.F.U. (Pneumatici Fuori Uso).

La Messa In Strada è inclusa e comprende le spese di immatricolazione, il lavaggio, il pieno di carburante e/o energia elettrica e un kit cortesia (torcia, salviette, gilet rifrangente, ombrello pieghevole, raschia ghiaccio e guanti da lavoro in poliuretano).

Le vetture destinate alle società di Noleggio, per motivi di sicurezza connessi al trasporto su bisarca, contrariamente alla normale routine di fornitura, vengono consegnate senza il pieno di carburante e/o energia elettrica.



# VOLVO XC60

## Versione N1 Autocarro

Prezzo in Euro IVA inclusa* Prezzo in Euro IVA esclusa	Cilindrata in cm <sup>3</sup> Potenza kW (cv)	Versione	ESSENTIAL	CORE	PLUS Bright & Dark	PLUS Black Edition	ULTRA Bright & Dark
<b>PLUG-IN HYBRID</b>	<b>BENZINA</b>	<b>T6 AWD plug-in hybrid automatico</b>	<b>67.318,00</b> 55.178,69	<b>68.818,00</b> 56.408,20	<b>72.268,00</b> 59.236,07	<b>74.868,00</b> 61.367,21	<b>77.368,00</b> 63.416,39
	1.969 186 (253) + 107 (145)						

**N.B.:** Per le versioni N1, nel prezzo suggerito al Pubblico sono compresi i costi di omologazione 'autocarro' (€ 1.900,00 + IVA)

**Nota per la rete di vendita Volvo:** Per l'omologazione "N1" (Autocarro) sono richiesti cerchi da 19" o 20". Si prega di seguire la procedura in essere descritta nella comunicazione Consumer Experience Direct 2024/23 del 14/11/2024 e successive integrazioni.

\* Prezzi suggeriti al pubblico, chiavi in mano.

I prezzi "chiavi in mano" non comprendono l'I.P.T. (Imposta Provinciale di Trascrizione) e il contributo P.F.U. (Pneumatici Fuori Uso).

La Messa In Strada è inclusa e comprende le spese di immatricolazione, il lavaggio, il pieno di carburante e/o energia elettrica e un kit cortesia (torcia, salviette, gilet rifrangente, ombrello pieghevole, raschia ghiaccio e guanti da lavoro in poliuretano).

Le vetture destinate alle società di Noleggio, per motivi di sicurezza connessi al trasporto su bisarca, contrariamente alla normale routine di fornitura, vengono consegnate senza il pieno di carburante e/o energia elettrica.



# VOLVO XC60

## Servizi

### VOLVO ASSISTANCE

Scegliendo una Volvo, hai scelto un livello di sicurezza superiore e un'esperienza di guida che garantisce il massimo della tranquillità. Ma poiché noi di Volvo siamo convinti che i nostri Clienti meritino assolutamente il massimo, ci siamo assicurati che siano assistiti sempre, anche in caso di problemi tecnici come guasti o in caso di incidente o di inconvenienti imprevisti alla propria Volvo. Questo è il nostro modo di prenderci cura di te: un aiuto immediato, qualunque cosa possa accadere.

Volvo Assistance è un servizio disponibile 24 ore su 24, 365 giorni l'anno che ti fornisce un'assistenza completa e ti permette di viaggiare in tutta tranquillità in Italia e in Europa. Basta una telefonata al numero verde 800 801 173 per ricevere tutto l'aiuto possibile.

Potrai richiedere l'assistenza in caso di guasto, problemi al carburante (assenza o errato rifornimento), problemi di smarrimento o rottura chiavi, problemi di pneumatici (foratura o gomma a terra), furto, tentato furto o vandalismo, incendio, batteria a terra e incidente correlato al traffico. Approfittane subito, la tranquillità è ancora più vicina.

#### PRINCIPALI VANTAGGI DI VOLVO ASSISTANCE\*

1. SOCCORSO STRADALE
2. AUTO SOSTITUTIVA
3. TRASPORTO DEI PASSEGGERI – TAXI A DISPOSIZIONE
4. RIENTRO DEI PASSEGGERI O PROSEGUIMENTO DEL VIAGGIO
5. SPESE D'ALBERGO
6. INVIO DEI PEZZI DI RICAMBIO ALL'ESTERO
7. RECUPERO DEL VEICOLO RIPARATO
8. RIMPATRIO DEL VEICOLO
9. INVIO MESSAGGI URGENTI

\*Per maggiori dettagli delle condizioni, dei massimali e dei limiti dei servizi, è necessario consultare il libretto "Volvo Assistance" disponibile presso i Concessionari e Riparatori Autorizzati Volvo.

Il servizio Volvo Assistance ha durata di tre anni, non rinnovabili, con decorrenza dalla data di prima immatricolazione.



### PROGRAMMA TIRES CARE

Guidare una Volvo significa sapere che c'è chi pensa sempre alla tua tranquillità, prendendosi cura di te e della tua auto lasciandoti solo il piacere della guida. E Volvo sa bene che gli pneumatici, l'unico punto di contatto della tua auto con la strada, sono determinanti per la tua sicurezza. Per questo Volvo offre gratuitamente a tutti i suoi clienti di auto nuove, per 3 anni dalla data di prima immatricolazione, un servizio di sostituzione degli pneumatici in caso di danno accidentale\*, sia quelli estivi montati di fabbrica, sia un eventuale secondo treno di pneumatici di diversa stagionalità\*\*.

Il servizio\* è valido per un periodo di 3 anni a partire dalla data di prima immatricolazione dell'auto e copre il cliente in caso di danni agli pneumatici conseguenti a eventi accidentali quali rottura, foratura, urto o scoppio, fino ad un massimo di 2 sostituzioni nel periodo di copertura.

La copertura prevista dal Programma è valida in tutti i paesi appartenenti allo Spazio Economico Europeo (SEE) compresa la Svizzera, Repubblica di San Marino e Città del Vaticano.

La copertura è soggetta ad esclusioni e limitazioni; condizioni di servizio, procedure, esclusioni e limitazioni sono rinvenibili nei Termini e condizioni generali consultabili al [link >](#)

Sono escluse dalla copertura assicurativa le autovetture oggetto di noleggio. Per maggiori informazioni rivolgersi ai concessionari Volvo.

\*Il servizio è fornito da Volvo Car Italia in collaborazione con Real Garant Versicherung AG, con cui Volvo Car Italia si assicura per la gestione dei sinistri relativi al servizio fornito.

\*\*A condizione che il treno di pneumatici di diversa stagionalità sia stato montato in sostituzione di quello estivo di primo impianto e sia stato acquistato presso un Concessionario o Riparatore Autorizzato Volvo.



# VOLVO XC60

## Allestimenti

### ESSENTIAL

### EQUIPAGGIAMENTO DI SERIE

#### Audio e comunicazione

- Android Auto
- Apple CarPlay®
- Google Automotive Services: Google Maps, Google Assistant e Google Play Store
- Volvo Cars App - disponibile per smartphone. Consente il collegamento con la vettura da remoto e le seguenti funzioni: Localizzazione dell'automobile, Notifica automatica in caso d'incidente, Soccorso stradale, Bloccaggio/sbloccaggio da remoto delle portiere, Attivazione luci e clacson, Avvio climatizzazione da remoto, Impostazione timer pre-climatizzazione, Stato di carica della batteria del sistema ibrido, Accensione motore da remoto. Le funzioni della Volvo Cars App potranno essere sostituite, rinnovate e modificate, anche parzialmente, in ogni momento. Rivolgersi ai concessionari Volvo per maggiori informazioni (Servizio disponibile esclusivamente con la rete 4G)
- SIM card integrata che garantisce il pacchetto dati per 4 anni\* per i Google Automotive Service e le applicazioni disponibili
- E-call (servizio telematico per la chiamata di emergenza) (Servizio disponibile esclusivamente con la rete 4G)
- Impianto audio High Performance Sound con comandi al volante, schermo a colori touch-screen da 9" formato ritratto, doppio sintonizzatore RDS, amplificatore a 6 canali da 220 Watt con 10 altoparlanti, connessione USB-C [due per i sedili anteriori e due per quelli posteriori]. Include Bluetooth con funzione vivavoce e audio streaming. Per verificare la compatibilità del telefono: <https://volvocars.com/it/support>
- Aggiornamento software Over The Air (OTA) - Include il pacchetto dati necessario agli aggiornamenti dell'auto finché saranno disponibili gli aggiornamenti del sistema (Servizio disponibile esclusivamente con la rete 4G)
- Ricarica a induzione per smartphone
- Ricezione Radio Digitale (DAB / DAB+)
- Subwoofer da 250 mm Fresh Air® con membrana in Mica



Google Automotive Services

\* Il pacchetto dati si intende incluso per 4 anni dalla sua attivazione, che decorre dall'immatricolazione dell'auto. Alla scadenza, per poter utilizzare il traffico dati, sarà necessario sottoscrivere un nuovo abbonamento a pagamento, le cui tariffe sono attualmente ancora in corso di definizione. La mancanza di tale pacchetto dati limita alcuni servizi dei Google Automotive Services e alcune applicazioni scaricate. Per maggiori informazioni rivolgersi ai concessionari Volvo.

#### Scopri la Sicurezza secondo Volvo

#### Sicurezza

- Airbag full size lato guida e passeggero
- Airbag ginocchia lato guida
- AVAS (Audible Vehicle Alert System) - segnalatore acustico esterno a bassa velocità (attivo fino ai 20 km/h)
- Care Key - Funzione che permette di impostare un inferiore limite di velocità alla vettura e include una chiave telecomando color arancione (in aggiunta a quella in dotazione color antracite) che consente di guidare entro i suddetti parametri
- Chiave attivazione/disattivazione Airbag lato passeggero
- Comando elettrico di apertura/chiusura portiere (include diodo luminoso che segnala la chiusura delle portiere anteriori)
- Comando elettrico sicurezza bambini per le porte posteriori
- Cinture di sicurezza regolabili in altezza, con pretensionatore [5]. Includono avviso acustico e segnalazione delle cinture allacciate [5]
- EBL - Emergency Brake Lights (in caso di frenata di emergenza, vengono attivate le luci di frenata in modalità lampeggiante, poi sotto i 10 Km/h sono sostituite dall'accensione degli indicatori di direzione)
- Home Safe Lighting - Accensione fari anteriori a tempo
- IC - Inflatable Curtain (airbag ai finestrini laterali per la protezione del capo e del collo dei passeggeri)
- IDIS - Intelligent Driver Information System (sistema per la gestione delle informazioni al conducente)
- ISO-fix - Punti di ancoraggio nei due posti laterali del divano posteriore
- Kit compressore mobilità Volvo
- Kit di pronto soccorso
- Immobilizzatore elettronico
- Pedale del freno con funzione di sganciamento per evitare traumi al piede in caso di collisione
- Piantone dello sterzo collassabile
- Predisposizione per etilometro di bordo
- SAFETY ASSISTANCE basato sulla nuova piattaforma di sensori avanzata, include:
  - Collision Avoidance & Mitigation by braking and steering - Sistema diurno e notturno di rilevazione di veicoli, ciclisti, pedoni e grandi animali, con avviso anticollisione e frenata automatica a tutte le velocità. Include: I) funzione di rilevamento e frenata automatica in caso di veicoli provenienti frontalmente negli incroci. II) supporto alla sterzata di emergenza per evitare l'ostacolo nel modo più efficace e sicuro possibile (attivo fra i 50 e i 100 Km/h). III) attivazione della frenata automatica anche per ridurre le conseguenze di collisioni con veicoli che sorraggiungono in senso opposto
  - Connected Safety - Include: I) Hazard Light Alert - in caso di attivazione delle quattro frecce, segnala la situazione di pericolo alle altre Volvo vicine e connesse tramite 'cloud'. Viceversa si è avvisati in caso altri conducenti nelle vicinanze attivino le quattro frecce. II) Slippery Road Alert - nel caso il conducente riceva sul proprio display l'avviso di strada con scarsa aderenza, la stessa informazione viene fornita tramite 'cloud' agli altri veicoli Volvo connessi nelle vicinanze
  - Cruise Control
  - Driver Alert Control - Sistema di allerta in grado di rilevare la stanchezza del conducente, e segnalare la necessità di fare una pausa tramite un avviso acustico e un messaggio nel quadro strumenti)
  - Lane Keeping Aid - Avverte il conducente che sta uscendo involontariamente dalla propria corsia e, se necessario, interviene con leggere correzioni dello sterzo per farlo rientrare
  - Oncoming Lane Mitigation - Aiuta il conducente ad evitare collisioni quando si effettua un sorpasso, in presenza di veicoli provenienti dalla direzione opposta (attivo fra i 65 e i 140 Km/h)
  - Post Impact Breaking (frenata automatica) e sblocco portiere in caso di collisione
  - Ready to drive notification (informa il conducente fermo in una coda che il veicolo che precede è ripartito e quindi è il momento di riprendere la guida)
  - Road Sign Information - Sistema che permette di visualizzare i cartelli stradali nel proprio quadro strumenti o tramite l'head-up display, se disponibile)
  - Roll Stability Control (sistema elettronico antiribaltamento)
  - Run-Off Road Mitigation & Protection - Il sistema interviene sullo sterzo e sui freni per evitare l'uscita di strada. In caso fosse inevitabile l'uscita di strada, protegge i passeggeri anteriori attraverso sedili anteriori con struttura in acciaio e con un dispositivo di assorbimento dei carichi verticali, pretensionatore pirotecnico delle cinture di sicurezza (o riavvolgimento elettrico se la vettura è dotata di Driver Awareness) che mantiene i passeggeri al centro della seduta
- SIPS - Side Impact Protection System con Airbag laterali nei sedili anteriori
- TPMS - Tyre Pressure Monitoring System (sistema di monitoraggio della pressione degli pneumatici)
- VDC - Vehicle Deceleration Control (con Antilock Brake System, Electronic Brake Assist & Distribution, Improved Braking Distance, Regenerative Brake Control)
- WHIPS - Whiplash Protection System (dispositivo integrato nei sedili anteriori per la protezione contro il colpo di frusta)



# VOLVO XC60

## Allestimenti

### ESSENTIAL

### EQUIPAGGIAMENTO DI SERIE

#### Supporto alla guida

- Drive Mode - possibilità di selezionare diverse modalità di guida per adattare le caratteristiche di motore, trasmissione, sterzo e delle sospensioni pneumatiche (se disponibili): Hybrid, Pure, Power, AWD, Off-road. Include finitura nero lucido nella parte superiore del tunnel centrale nell'area comandi accensione
- ESC - Electronic Stability Control, con Advance Stability Control e Corner Traction Control
- Freno di stazionamento elettrico
- Hill Descent Control
- Hill Start Assist (ausilio alla partenza in salita)
- Intelligent Speed Assist- ISA: tenendo conto dei segnali stradali e dei dati della mappa, il sistema genera un segnale acustico/visivo per il conducente che eccede il limite di velocità. In determinate condizioni include la funzione di controllo della velocità. Attivo a velocità superiori ai 20 km/h
- Keyless Drive - Accensione vettura senza chiave/telecomando
- Park Assist posteriore con frenata automatica
- Park Assist Camera posteriore
- Progressive Driver Display di II generazione da 12,3" a colori ad alta risoluzione personalizzabile nelle informazioni e nelle impostazioni grafiche
- Sensore pioggia con funzione crepuscolare
- Specchi retrovisori esterni ed interno con sistema elettrico antiabbagliamento
- VEM - Vehicle Energy Management (tecnologia di gestione energetica intelligente che - utilizzando dati cartografici, fotocamera, radar e informazioni meteorologiche - permette all'auto di prevedere il fabbisogno energetico e di ottimizzare l'utilizzo dell'energia elettrica e del carburante per ridurre le emissioni di anidride carbonica)

#### Sedili

- Poggiatesta posteriori ripiegabili elettricamente
- Schienali dei sedili posteriori abbattibili (60/40)
- Sedili anteriori con piano seduta regolabile
- Sedili anteriori con altezza regolabile elettricamente
- Sedili Comfort con rivestimento in Tessuto premium 'City Weave'
- Sedili anteriori con supporto lombare a regolazione elettrica a 2 vie
- Sedili seconda fila con apertura passante dietro il bracciolo centrale

#### Climatizzazione

- Afterrun Parking Climate (sistema che permette di attivare la ventilazione e riscaldare l'abitacolo a motore spento per i successivi 40 minuti)
- Climatizzatore automatico bi-zona con "Clean Zone" (sensore umidità, multifiltro, funzione di ricircolo automatico e preventilazione abitacolo allo sblocco delle portiere col telecomando)
- Riscaldatore elettrico

#### Charging

- Cavo di ricarica delle batterie Mode 2, Tipo 2, 7 mt, 2.3 kW, 10A, monofase con presa di tipo Schuko
- Cavo di ricarica delle batterie Mode 3, Tipo 2, 6 mt, max. 16 A, trifase

#### Telaio e motore

- Cambio automatico sequenziale automatico a 8 rapporti
- Funzione Start/Stop
- Servosterzo progressivo in funzione della velocità
- Telaio con assetto 'Dynamic'
- Trazione integrale eAWD attiva e passiva

#### Interni

- Bracciolo centrale anteriore con vano portaoggetti
- Bracciolo centrale posteriore con portabicchieri
- Illuminazione 'Medium Level' composta da: luci gradino porte anteriori, luci d'ambiente e illuminazione vano portaoggetti del tunnel centrale
- Inserti decorativi in alluminio 'Iron Ore'
- Luci nell'area piedi dei posti anteriori regolabili, luci di lettura anteriori e posteriori, luci bagagliaio
- Pomello del cambio in pelle sintetica
- Presa 12V nel bagagliaio
- Protezione soglia bagagliaio in plastica
- Protezione soglia porte in metallo con inciso il logo 'Volvo'
- Rete divisoria per vano bagagli (riavvolgibile e con relativa custodia)
- Specchio di cortesia lato guida e passeggero illuminati
- Tappetini anteriori e posteriori in tessuto
- Telo copribagagli avvolgibile
- Volante regolabile in altezza e profondità, a tre razze in pelle sintetica con finiture in metallo lucido

#### Esterni

- Cerchi in lega 18" a 5 razze doppie Nero Diamond Cut (235/60 R18 V)
- Cornice vetri laterali con finitura argento lucida
- Emblema vettura e motore nel portellone posteriore
- Fari anteriori a LED 'Thor Hammer' autolivellanti con luci diurne a LED e funzione antiabbagliamento (On/Off)
- Griglia anteriore con finitura nero lucido con doppie barre verticali cromate e cornice con finitura cromata
- Griglie inferiori anteriori nere
- Luci posteriori, terza luce stop ed indicatori direzionali a LED
- Modanature inferiori e paraurti anteriore in colore coordinato alla carrozzeria con inserto cromato nei paraurti anteriore e posteriore
- Rails integrati sul tetto in alluminio anodizzato con finitura satinata
- Specchi esterni e maniglie portiere in colore coordinato alla carrozzeria
- Specchi retrovisori esterni regolabili elettricamente e riscaldabili
- Specchi retrovisori esterni ripiegabili elettricamente
- Spoiler integrato sul tetto
- Terminali di scarico nascosti
- Tetto apribile panoramico in cristallo laminato a comando elettrico
- Vernice metallizzata Vapour Grey [740]





# VOLVO XC60

## Allestimenti

### ESSENTIAL

### EQUIPAGGIAMENTO DI SERIE



Panoramica interni



Panoramica esterni - col. 740 Vapour Grey

### CORE

### EQUIPAGGIAMENTO AGGIUNTIVO RISPETTO ALLA VERSIONE ESSENTIAL

#### Sicurezza

- Keyless Entry (Apertura veicolo con sensore di prossimità del telecomando. Include funzione di apertura 'handsfree opening' - senza mani del portellone posteriore, illuminazione del suolo dalle maniglie con finitura esclusiva)

#### Supporto alla guida

- Park Assist anteriore

#### Climatizzazione

- Sistema di qualità dell'aria Air Purifier con "Clean Zone" avanzato - Include preventilazione avanzata, app pre-installata sull'auto con sensore PM 2.5, dati cloud sulla qualità dell'aria esterna e filtro avanzato

#### Interni

- Portellone posteriore con apertura e chiusura a comando elettrico



# VOLVO XC60

## Allestimenti

### PLUS Bright & Dark

### EQUIPAGGIAMENTO AGGIUNTIVO RISPETTO ALLA VERSIONE CORE

#### Interni

- Illuminazione 'High Level', composta da: luci d'ambiente anteriori e posteriori, luci d'ambiente cruscotto, illuminazione portabicchieri anteriore, illuminazione interna della maniglia, illuminazione tasche laterali e luci d'ambiente porte anteriori e posteriori, illuminazione zona piedi posteriore, luce centrale nel portellone posteriore, illuminazione gradino anteriore e posteriore
- Inserti decorativi in alluminio 'Metal Mesh'
- Protezione soglia bagagliaio in metallo
- Volante a tre razze in pelle sintetica con finitura in metallo e pulsanti nero lucido



Panoramica interni



Panoramica esterni, varianti Bright - col. 731 Platinum Grey

#### Esterni - varianti Bright

- Cerchi in lega 19" a 5 razze doppie Nero Diamond Cut (235/55 R19 V)
- Cornice vetri laterali con finitura argento lucida
- Griglia anteriore con finitura nero lucido con doppie barre verticali cromate e cornice con finitura cromata
- Griglie inferiori anteriori nere
- Inserto cromato nei paraurti anteriore e posteriore e nelle modanature inferiore laterali
- Rails integrati sul tetto in alluminio anodizzato con finitura satinata

#### Esterni - varianti Dark

- Calotte specchietti retrovisori esterni color nero lucido
- Cerchi in lega 19" a 5 razze doppie Nero Diamond Cut (235/55 R19 V)
- Cornice vetri laterali con finitura in nero lucido
- Griglia anteriore nera lucida con esclusivo motivo a rete orizzontale, cornice nera lucida, iron mark e barra diagonale con finitura in metallo satinato
- Griglie inferiori esterne con inserto in nero lucido
- Paraurti anteriore con elemento centrale e prese d'aria in nero lucido
- Paraurti posteriore in colore coordinato alla carrozzeria con elementi in nero lucido
- Rails integrati sul tetto con finitura nero lucido

#### Sedili

- Sedili Comfort con rivestimento in pelle Moritz Antracite
- Sedili anteriori con supporto lombare a regolazione elettrica a 4 vie
- Sedili anteriori regolabili elettricamente (con memorie, inclusa quella degli specchi retrovisori esterni)
- Sedili anteriori con parte cuscino anteriore estendibile elettricamente



Panoramica esterni, varianti Dark - col. 731 Platinum Grey



# VOLVO XC60

## Allestimenti

### PLUS Black Edition

### EQUIPAGGIAMENTO AGGIUNTIVO RISPETTO ALLA VERSIONE PLUS DARK

#### Esterni

- Cerchi in lega 21" a 5 razze doppie Nero Diamond Cut (255/40 R21 V) Includono appendici passaruota nere
- Logo VOLVO nel portellone posteriore color nero lucido
- Griglia anteriore con iron mark Volvo color nero lucido
- Vernice metallizzata Onyx Black [717]

#### Sedili

- Sedili Contour con rivestimento in Tessuto Open Grid / Pelle Nappa Antracite

#### Interni

- Cielo abitacolo color Antracite



Panoramica interni



Panoramica esterni



Panoramica esterni



# VOLVO XC60

## Allestimenti

### ULTRA Bright & Dark

### EQUIPAGGIAMENTO AGGIUNTIVO RISPETTO ALLA VERSIONE PLUS BRIGHT & DARK

#### Audio e comunicazione

- Impianto audio Premium Sound Harman Kardon®: comprende amplificatore a 12 canali da 600 W e 14 altoparlanti di cui 1 subwoofer da 250 mm Fresh Air® con parte della membrana in fibra di carbonio (integrato nel bagagliaio con presa d'aria nell'arco passaruota posteriore sinistro)



Impianto audio Premium Sound Harman Kardon® e Cruscotto rivestito Benova®

#### Esterni

- Cerchi in lega 20" a 6 razze Nero Diamond Cut (255/45 R20 V2)
- Fari anteriori Full LED 'Thor Hammer' autolivellanti con movimentazione del fascio luminoso (Active Bending Light) e funzione avanzata antiabbagliamento (AHB - Active High Beam di II Generazione)
- Lavafari ad alta pressione

#### Supporto alla guida

- Driver Assistance - Include:1) Pilot Assist con Steering Assist che supporta nel mantenere la velocità impostata (fino a 180 Km/h), adattandola ai veicoli antistanti, e la corsia, con leggere correzioni dello sterzo (fino a 130Km/h). La funzione Steering Assist può essere disattivata. Esclude il Cruise Control. 2) Emergency Stop Assist (se il conducente non risponde agli avvertimenti visivi, tattili e acustici la vettura viene portata ad un arresto completo e, una volta ferma, viene attivata una chiamata di emergenza tramite Volvo Assistance)
- Driver Awareness - Include il BLIS (Blind Spot Information System) con Steering Assist (sistema per la rilevazione di veicoli in rapido avvicinamento nelle corsie laterali alla vettura, se il guidatore ignora l'avviso lampeggiante sullo specchietto esterno e si muove oltre la linea nella direzione del veicolo che sorraggiunge, il sistema sterza leggermente per riportare la vettura all'interno della corsia), il Rear Collision Warning & Mitigation (se il sistema rileva il rischio di tamponamento attiva le quattro frecce e la frenata automatica, in caso di vettura ferma) e il Cross Traffic Alert con frenata automatica (informa il guidatore di veicoli, pedoni e ciclisti in arrivo posteriormente ai lati della vettura, ad es. in uscita in retromarcia da un parcheggio senza visibilità laterale, se il guidatore non interviene la vettura frena automaticamente) e l'attivazione elettrica delle cinture di sicurezza anteriori
- Head-Up Display

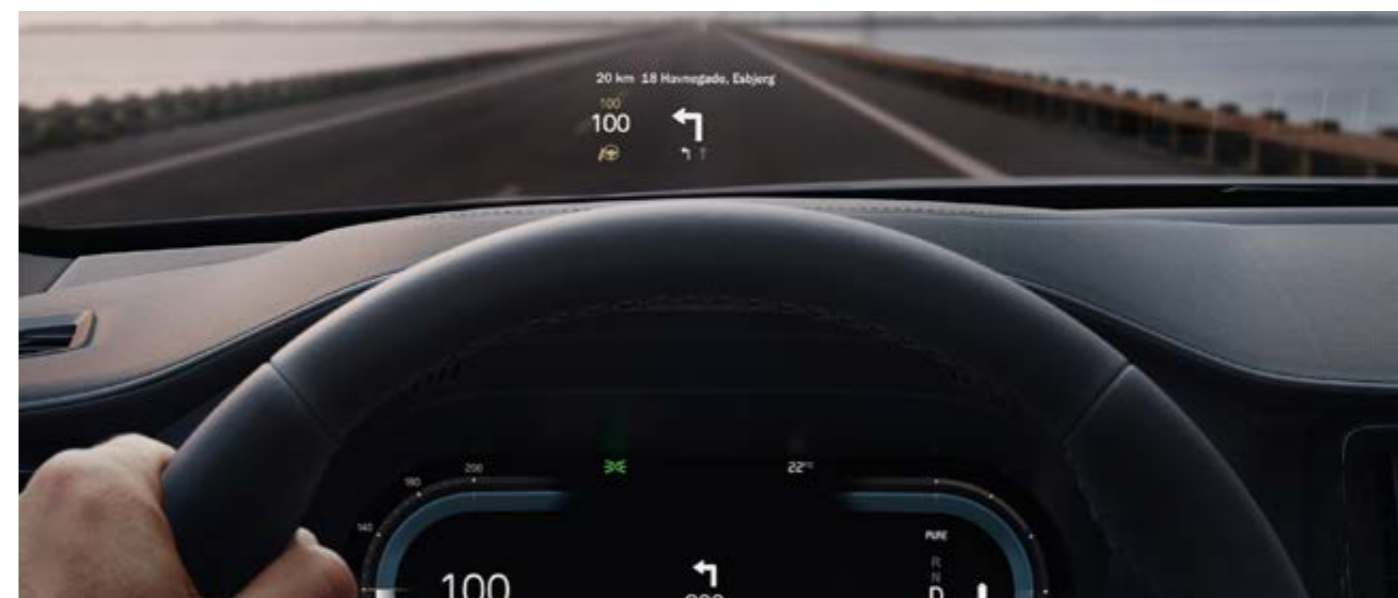

Head-Up Display

#### Sicurezza

- Distance Alert - oltre i 30 Km/h informa se la distanza di sicurezza dal veicolo che precede è inferiore a quella preimpostata

#### Interni

- Cruscotto rivestito (Benova®)



Panoramica esterni, varianti Bright - col. 717 Onyx Black



# VOLVO XC60

## Allestimenti

### ULTRA Black Edition

### EQUIPAGGIAMENTO AGGIUNTIVO RISPETTO ALLA VERSIONE ULTRA DARK

#### Esterni

- Cerchi in lega 21" a 5 razze doppie Nero Diamond Cut (255/40 R21 V) Includono appendici passaruota nere
- Logo VOLVO nel portellone posteriore color nero lucido
- Griglia anteriore con iron mark Volvo color nero lucido
- Vernice metallizzata Onyx Black [717]

#### Interni

- Cielo abitacolo color Antracite

#### Sedili

- Sedili Contour con rivestimento in Tessuto Open Grid / Pelle Nappa Antracite











Panoramica interni



# VOLVO XC60

## Colori





		Prezzo in Euro IVA inclusa Prezzo in Euro IVA esclusa	ESSENTIAL	CORE	PLUS Bright & Dark	PLUS Black Edition	ULTRA Bright & Dark	ULTRA Black Edition
<b>METALLIZZATI</b>								
	<b>740</b> Vapour Grey	<b>0,00</b> 0,00	S	S	S	N	S	N
	<b>717</b> Onyx Black	<b>1.090,00</b> 893,44	O	O	O	S	O	S
	<b>723</b> Denim Blue	<b>1.090,00</b> 893,44	O	O	O	N	O	N
	<b>731</b> Platinum Grey	<b>1.090,00</b> 893,44	O	O	O	N	O	N
	<b>735</b> Silver Dawn	<b>1.090,00</b> 893,44	O	O	O	N	O	N
	<b>736</b> Bright Dusk	<b>1.090,00</b> 893,44	O	O	O	N	O	N
	<b>725</b> Fusion Red <sup>1</sup>	<b>1.090,00</b> 893,44	O	O	O	N	O	N
	<b>707</b> Crystal White Pearl	<b>1.090,00</b> 893,44	O	O	O	N	O	N

<sup>1</sup>Non abbinabile al rivestimento in Pelle Nappa con sedili anteriori traforati e ventilati Ambra [RC20]  
O = opzione a richiesta, N = non disponibile, S = di serie



# VOLVO XC60

## Cerchi

			Prezzo in Euro IVA inclusa Prezzo in Euro IVA esclusa	ESSENTIAL	CORE	PLUS Bright & Dark	PLUS Black Edition	ULTRA Bright & Dark	ULTRA Black Edition
	1261	Cerchi in lega 19" a 5 razze doppie Nero Diamond Cut (235/55 R19 V)	<b>860,00</b> 704,92	O	O	S	N	N	N
	1252	Cerchi in lega 20" a 6 razze Nero Diamond Cut (255/45 R20 V2)	<b>1.710,00</b> 1.401,64	N	O	N	N	S	N
	1187	Cerchi in lega 21" a 5 razze doppie Nero Diamond Cut (255/40 R21 V) - Includono appendici passaruota nere	<b>860,00</b> 704,92	N	N	O	N	N	N
	1187	Cerchi in lega 21" a 5 razze doppie Nero Diamond Cut (255/40 R21 V) Include appendici passaruota nere	<b>0,00</b> 0,00	N	N	N	S	N	S
	800143	Cerchi in lega 22" a 5 razze doppie Nero opaco Diamond Cut (265/35 R22 V) - Includono estensione dei parafanghi	<b>1.870,00</b> 1.532,79	N	N	N	N	O	N

O = opzione a richiesta, N = non disponibile, S = di serie



# VOLVO XC60

## Interni

	Codice	Materiale rivestimento sedili	Colore rivestimento sedili	Colore interno	Colore cielo	Colore tappetini	Colore bracciolo centrale anteriore	Colore inserti rivestimento porte	Inserto cruscotto	Prezzo in Euro IVA inclusa Prezzo in Euro IVA esclusa	ESSENTIAL	CORE	PLUS Bright & Dark	ULTRA Bright & Dark		
ESSENTIAL	<b>R7D0</b> Sedili Comfort	Tessuto premium City Weave	Antracite	Antracite	Blond	Antracite	Antracite	Antracite	Alluminio Iron Ore	<b>1.620,00</b> 1.327,87	S	S	N	N		
	<b>U710</b> Sedili Comfort	Tessuto premium City Weave	Blond/City Weave	Blond/Antracite	Blond	Antracite	Blond	Blond/City Weave	Alluminio Iron Ore		S	S	N	N		
	<b>RA00</b> Sedili Comfort	Pelle Moritz	Antracite	Antracite	Blond	Antracite	Antracite	Antracite	Alluminio Metal Mesh		O	O	S	S		
	<b>RA00</b>	<b>Rivestimento in pelle Moritz Antracite - Sedile di tipo Comfort</b> - Include inserti decorativi in alluminio 'Metal Mesh'									O	O	S	S		
	<b>UA00</b> Sedili Comfort	Pelle Moritz	Blond	Blond/Antracite	Blond	Antracite	Blond	Blond	Legno Driftwood		<b>1.760,00</b> 1.442,62	O	O	S	S	
	<b>UA00</b>	<b>Rivestimento in pelle Moritz - Sedile di tipo Comfort</b> - Include inserti decorativi in legno 'Driftwood' e volante in vera pelle dual tone										O	O	S	S	
	CORE	<b>R471</b> Sedili Contour	Tessuto Tailored Wool Blend	Midnight Zinc	Antracite	Antracite	Antracite	Antracite	Midnight Zinc		Legno Driftwood	<b>1.470,00</b> 1.204,92	N	N	O	O
		<b>R471</b>	<b>Rivestimento in Tessuto 'Tailored Wool Blend' Midnight Zinc - Sedili di tipo Contour</b> - Include inserti decorativi in legno 'Driftwood' e pomello del cambio in cristallo Orrefors®. Richiede il pacchetto Climate. Non disponibile in combinazione con i 'Sedili anteriori con funzione massaggio' [384]										N	N	O	O
	PLUS Bright & Dark	<b>RC00</b> <sup>1</sup> Sedili Comfort	Pelle Nappa con sedili anteriori traf. e ventilati	Antracite	Antracite	Blond	Antracite	Antracite	Antracite		Legno Driftwood	<b>2.090,00</b> 1.713,11	N	N	O	O
		<b>RC20</b> <sup>1,2</sup> Sedili Comfort	Pelle Nappa con sedili anteriori traf. e ventilati	Ambra	Antracite	Antracite	Antracite	Ambra	Ambra		Legno Linear Lime Opaco		N	N	O	O
	<b>UC00</b> <sup>1</sup> Sedili Comfort	Pelle Nappa con sedili anteriori traf. e ventilati	Blond	Blond/Antracite	Blond	Antracite	Blond	Blond	Legno Driftwood		N		N	O	O	
	<b>_C_0</b>	<b>Rivestimento in pelle Nappa con sedili anteriori traforati e ventilati - Sedile di tipo Comfort</b> - Include inserti decorativi in legno 'Linear Lime opaco' [RC20] e legno 'Driftwood' [RC00 e UC00], pomello del cambio in cristallo Orrefors® e supporto laterale dei sedili anteriori regolabile elettricamente. Negli allestimenti Black Edition gli inserti sono in alluminio Metal Mesh. Richiede il pacchetto Climate. Con i rivestimenti RC00 e RC20 il volante è in pelle sintetica, con UC00 il volante è in vera pelle dual tone. Il rivestimento Ambra [RC20] non è abbinabile al colore esterno Fusion Red [725]. Negli allestimenti Ultra/ Ultra Black Edition solo in combinazione con i Sedili anteriori con funzione massaggio [384]									N		N	O	O	
	ULTRA Bright & Dark	<b>RGOR</b> Sedili Contour	Tessuto Open Grid / Pelle Nappa	Antracite	Antracite	Antracite	Antracite	Antracite	Dark Open Grid		Alluminio Metal Mesh	<b>400,00</b> 327,87	N	N	O	O
		<b>RGOR</b>	<b>Rivestimento in Tessuto Open Grid / Pelle Nappa Antracite - Sedili di tipo Contour</b> - Include pomello del cambio in cristallo Orrefors®										N	N	O	O

<sup>1</sup> Nell'allestimento Ultra richiede i Sedili anteriori con funzione massaggio [384]

<sup>2</sup> Non abbinabile al colore Fusion Red [725]

O = opzione a richiesta, N = non disponibile, S = di serie





# VOLVO XC60

## Interni

	Codice	Materiale rivestimento sedili	Colore rivestimento sedili	Colore interno	Colore cielo	Colore tappetini	Colore bracciolo centrale anteriore	Colore inserti rivestimento porte	Inserto cruscotto	Prezzo in Euro IVA inclusa Prezzo in Euro IVA esclusa	PLUS Black Edition	ULTRA Black Edition
PLUS Black Edition	<b>RGOR</b> Sedili Contour	Tessuto Open Grid/ Pelle Nappa	Antracite	Antracite	Antracite	Antracite	Antracite	Dark Open Grid	Alluminio Metal Mesh		S	S
ULTRA Black Edition	<b>RCOO</b> Sedili Contour	Pelle Nappa con sedili anteriori traf. e ventilati	Antracite	Antracite	Antracite	Antracite	Antracite	Antracite	Alluminio Metal Mesh	<b>2.090,00</b> 1.713,11	O	O



# VOLVO XC60

## Interni



R7D0



U710



RA00



UA00



# VOLVO XC60

## Interni



R471



RC00



RC20



UC00



# VOLVO XC60

## Interni



RGOR



Legno Driftwood



Legno Linear Lime Opaco



Alluminio Iron Ore



Alluminio Metal Mesh



# VOLVO XC60

## Pacchetti di opzioni

		Prezzo in Euro IVA inclusa Prezzo in Euro IVA esclusa	ESSENTIAL	CORE	PLUS Bright & Dark	PLUS Black Edition	ULTRA Bright & Dark	ULTRA Black Edition
<b>CLIMATE</b>								
11	Sedili anteriori riscaldabili							
752	Sedili posteriori riscaldabili - Sostituibile con i Sedili posteriori (laterali) di sicurezza integrati e regolabili per bambini [322], vedi supplementi							
869	Volante a tre razze riscaldabile elettricamente							
P0008	<b>CLIMATE</b>	<b>750,00</b> 614,75	O	O	O	O	O	O
<b>SUPPLEMENTI</b>								
322	Sedili posteriori (laterali) di sicurezza integrati e regolabili per bambini - Sostituisce i Sedili posteriori riscaldabili [752]	<b>0,00</b> 0,00	O	O	O	O	O	O
P0005	<b>DRIVER ASSIST</b>							
132	Driver Assistance - Include: 1) Pilot Assist (Adaptive Cruise Control con Steering Assist) che supporta nel mantenere la velocità impostata (fino a 180 Km/h), adattandola ai veicoli antistanti, e la corsia, con leggere correzioni dello sterzo (fino a 130Km/h). La funzione Steering Assist può essere disattivata. Esclude il Cruise Control. 2) Emergency Stop Assist (se il conducente non risponde agli avvertimenti visivi, tattili e acustici la vettura viene portata ad un arresto completo e, una volta ferma, viene attivata una chiamata di emergenza tramite Volvo Assistance)	<b>1.330,00</b> 1.090,16	O	O	O	O	S	S
603	Driver Awareness - Include il BLIS (Blind Spot Information System) con Steer Assist (sistema per la rilevazione di veicoli in rapido avvicinamento nelle corsie laterali alla vettura, se il guidatore ignora l'avviso lampeggiante sullo specchietto esterno e si muove oltre la linea nella direzione del veicolo che sorraggiunge, il sistema sterza leggermente per riportare la vettura all'interno della corsia), il Rear Collision Warning & Mitigation (se il sistema rileva il rischio di tamponamento attiva le quattro frecce e la frenata automatica, in caso di vettura ferma) e il Cross Traffic Alert con frenata automatica (informa il guidatore di veicoli, pedoni e ciclisti in arrivo posteriormente ai lati della vettura, ad es. in uscita in retromarcia da un parcheggio senza visibilità laterale, se il guidatore non interviene la vettura frena automaticamente) e l'attivazione elettrica delle cinture di sicurezza anteriori							

O = opzione a richiesta, N = non disponibile, S = di serie



# VOLVO XC60

## Pacchetti di opzioni

		Prezzo in Euro IVA inclusa Prezzo in Euro IVA esclusa	ESSENTIAL	CORE	PLUS Bright & Dark	PLUS Black Edition	ULTRA Bright & Dark	ULTRA Black Edition
	<b>LIGHTING</b>							
645	Fari anteriori Full LED 'Thor Hammer' autolivellanti con movimentazione del fascio luminoso (Active Bending Light) e funzione avanzata antiabbagliamento (AHB - Active High Beam di II Generazione)							
65	Lavafari ad alta pressione							
879	Illuminazione 'High Level' - Aggiunge all'illuminazione 'Base Level': le luci d'ambiente anteriori e posteriori, luci d'ambiente cruscotto, illuminazione portabicchieri anteriore, illuminazione interna delle maniglie apriporta, illuminazione tasche laterali e luci d'ambiente pannelli porte anteriori e posteriori, illuminazione zona piedi posteriore, luce centrale nel portellone posteriore, illuminazione gradino anteriore e posteriore							
P0004	<b>LIGHTING</b>	<b>980,00</b> 803,28	N	O	N	N	S	S
P0004	<b>LIGHTING</b>	<b>910,00</b> 745,90	N	N	O	O	S	S
P0001	<b>POWER SEATS</b> (Non disponibile con i rivestimenti in Tessuto 'City Weave' [_7_0])	<b>1.230,00</b> 1.008,20	N	O	S	S	S	S
10	Sedile passeggero regolabile elettricamente							
385	Funzione 'Memorie' del sedile passeggero							
47	Sedile guida regolabile elettricamente							
212	Sedili anteriori con supporto lombare a 4 vie							
1101	Sedili anteriori con parte anteriore del cuscino estendibile							

O = opzione a richiesta, N = non disponibile, S = di serie



# VOLVO XC60

## Opzioni

		Prezzo in Euro IVA inclusa Prezzo in Euro IVA esclusa	ESSENTIAL	CORE	PLUS Bright & Dark	PLUS Black Edition	ULTRA Bright & Dark	ULTRA Black Edition
<b>AUDIO E COMUNICAZIONE</b>								
553	<b>Impianto audio Premium Sound Bowers &amp; Wilkins®:</b> comprende amplificatore digitale di classe D da 1.410 W, 15 altoparlanti di cui: 5 tweeter da 25 mm, 5 midrange con membrana in Continuum (di cui 3 da 100 mm e 2 da 80 mm), 4 woofer (di cui 2 da 165 mm e 2 da 170 mm con membrana in fibra di carbonio/cellulosa). Range di frequenza 10 - 20.000 Hz. Include Nautilus Technology, Dirac Unison®, Dynamic EQ, QLS.audio. Aggiunge anche nelle portiere posteriori diodo luminoso che segnala la chiusura delle portiere	<b>3.630,00</b> 2.975,41	N	N	O	O	N	N
		<b>2.790,00</b> 2.286,89	N	N	N	N	O	O
1033	<b>Impianto audio Premium Sound Harman Kardon®:</b> comprende amplificatore a 12 canali da 600 W e 14 altoparlanti	<b>890,00</b> 729,51	N	O	O	O	S	S
<b>SUPPORTO ALLA GUIDA</b>								
117	<b>Head-up display</b> (Non disponibile in combinazione con il Parabrezza riscaldabile elettricamente [871])	<b>1.220,00</b> 1.000,00	N	N	O	O	S	S
691	<b>Park Assist anteriore</b> (Incluso nel 'Visual Park Assist 360° [139])	<b>420,00</b> 344,26	O	S	S	S	S	S
139	<b>Visual Park Assist 360°:</b> permette di avere una visuale a 360 gradi attorno al veicolo fino alla velocità di 20 km/h. Oltre ai sensori anteriori e posteriori, include sensori laterali in grado di individuare ostacoli a 25 cm dai lati della vettura. All'aumentare dell'angolo di sterzata delle ruote anteriori i sensori laterali rilevano gli ostacoli posizionati fino a circa 90 cm diagonalmente dietro o davanti alla vettura	<b>650,00</b> 532,79	N	O	O	O	O	O
<b>SEDILI</b>								
384	<b>Sedili anteriori con funzione massaggio</b> - solo in combinazione con il pacchetto Climate e con i rivestimenti in pelle Nappa con sedili anteriori traforati e ventilati [_C_0]	<b>710,00</b> 581,97	N	N	N	N	O	O

O = opzione a richiesta, N = non disponibile, S = di serie



553 - Impianto audio Bowers &amp; Wilkins® Premium Sound



1033 - Impianto Harman Kardon® Premium Sound



# VOLVO XC60

## Opzioni

		Prezzo in Euro IVA inclusa Prezzo in Euro IVA esclusa	ESSENTIAL	CORE	PLUS Bright & Dark	PLUS Black Edition	ULTRA Bright & Dark	ULTRA Black Edition
<b>CLIMATIZZAZIONE</b>								
871	<b>Parabrezza riscaldabile elettricamente</b> (Non disponibile in combinazione con Hed-up display [117])	<b>250,00</b> 204,92	N	O	O	O	N	N
<b>SICUREZZA</b>								
236	<b>Cristalli laterali e vano bagagli laminati antisfondamento</b> (non include il vetro del portellone posteriore)	<b>1.010,00</b> 827,87	N	N	N	N	O	O
140	<b>Volvo Guard Alarm - Antifurto con allarme e telecomando</b>	<b>550,00</b> 450,82	O	O	O	O	O	O
<b>ESTERNI</b>								
179	<b>Vetri oscurati delle porte posteriori e del bagagliaio</b>	<b>460,00</b> 377,05	O	O	O	O	O	O
<b>TELAIO &amp; MOTORE</b>								
1028	<b>Gancio traino retraibile - semi automatico e Trailer Stability Assist</b>	<b>1.140,00</b> 934,43	O	O	O	O	O	O
1000	<b>Sospensioni pneumatiche con telaio a controllo attivo Four-C</b>	<b>2.480,00</b> 2.032,79	N	N	O	O	O	O

O = opzione a richiesta, N = non disponibile, S = di serie



179 - Vetri oscurati delle porte posteriori e del bagagliaio





# VOLVO XC60

## Pacchetti di Accessori

		Prezzo in Euro IVA inclusa Prezzo in Euro IVA esclusa			Prezzo in Euro IVA inclusa Prezzo in Euro IVA esclusa
<b>PA001</b>	<b>PROTECTION</b>	<b>450,00</b> 368,85	<b>PA003</b>	<b>CONVENIENCE</b>	<b>350,00</b> 286,89
<b>A00217</b>	Bulloni ruote bloccabili		<b>A00087</b>	Portaocchiali - colore Antracite (non compatibile con tetto panoramico)	
<b>A01291</b>	Tappetini abitacolo in plastica stampata - colore Antracite		<b>A00761</b>	Poggiatesta - colore Antracite, tessuto di lana	
<b>A00112</b>	Tappeto vano di carico in plastica stampata - colore Antracite		<b>A00106</b>	Rete ancoraggio del carico - vano di carico	
<b>A00456</b>	Protezione paraurti in acciaio spazzolato		<b>A01247</b>	Custodia per cavo di ricarica	
<b>PA102</b>	<b>SPORTS</b>	<b>1.220,00</b> 1.000,00	<b>PA004</b>	<b>PET</b>	<b>1.190,00</b> 975,41
<b>A01813</b>	Barre di carico, profilo ad alette per rail, nere		<b>A00056</b>	Divisorio per vano di carico	
<b>A01637</b>	Kit serrature da 8		<b>A00078</b>	Griglia per cani	
<b>A01241</b>	Box portacarico - Travel Active 500		<b>A00189</b>	Griglia protettiva in acciaio	
			<b>A0 464</b>	Cassa di carico	

I prezzi sono comprensivi di IVA e manodopera. Per una quotazione più precisa ed eventuali restrizioni sul montaggio rivolgersi al Concessionario  
Le immagini sono rappresentative dei soli accessori



# VOLVO XC60

## Pacchetti di Accessori



**A00217** - Bulloni ruote bloccabili



**A01291** - Tappetini abitacolo



**A00112** - Tappeto vano di carico



**A00456** - Protezione paraurti



**A01813** - Barre di carico nere



**A01241** - Box portacarico



**A00087** - Portaocchiali



**A00761** - Poggiatesta



**A00106** - Rete ancoraggio



**A01247** - Custodia per cavo di ricarica



**A00189** - Griglia protettiva



**A00078** - Griglia per cani



**A00056** - Divisorio vano carico



**A00464** - Cassa di carico



**A01637** - Kit serrature da 8

I prezzi sono comprensivi di IVA e manodopera. Per una quotazione più precisa ed eventuali restrizioni sul montaggio rivolgersi al Concessionario  
Le immagini sono rappresentative dei soli accessori



# VOLVO XC60

## Accessori

		Prezzo in Euro IVA inclusa
		Prezzo in Euro IVA esclusa
<b>AUDIO E COMUNICAZIONE</b>		
A01035	<b>Supporto per iPad con sistema di ricarica del dispositivo.</b> Disponibile per iPad Air 1-2, iPad Pro 9,7" e 10,5"; iPad 5^ e 6^ generazione, iPad Mini 4	<b>1.440,00</b> 1.180,33
<b>INTERNI</b>		
A00087	<b>Portaocchiali</b> colore Antracite	<b>80,00</b> 65,57
A01327	<b>Specchietto retrovisore interno digitale</b> (riproduce le immagini riprese da una telecamera aggiuntiva)	<b>930,00</b> 762,30
A01291	<b>Tappetini abitacolo in plastica stampata</b> - colore Antracite	<b>120,00</b> 98,36
A00112	<b>Tappeto vano di carico in plastica stampata</b>	<b>180,00</b> 147,54

I prezzi sono comprensivi di IVA e manodopera. Per una quotazione più precisa ed eventuali restrizioni sul montaggio rivolgersi al Concessionario  
Le immagini sono rappresentative dei soli accessori



A01035 - Supporto per iPad con sistema di ricarica del dispositivo



# VOLVO XC60

## Accessori

		Prezzo in Euro IVA inclusa
		Prezzo in Euro IVA esclusa
<b>SICUREZZA</b>		
A00604	<b>Briglie per cani</b>	<b>130,00</b> 106,56
A00217	<b>Bulloni ruote bloccabili</b>	<b>80,00</b> 65,57
A01250	<b>Dash camera anteriore</b>	<b>370,00</b> 303,28
A01497	<b>Dash camera anteriore e posteriore</b>	<b>580,00</b> 475,41
A00189	<b>Griglia protettiva in acciaio</b>	<b>480,00</b> 393,44
A00078	<b>Griglia per cani</b>	<b>1.320,00</b> 1.081,97
A01251	<b>Key tag</b> - chiave mini-telecomando 'waterproof'. Solo per vetture dotate di Keyless Entry	<b>230,00</b> 188,52
A00096	<b>Protezione antipedate per lo schienale del sedile anteriore</b>	<b>100,00</b> 81,97
A01000	<b>Seggiolino Volvo Easy Access i-Size</b> con sistema di rotazione di 90°, che facilita le operazioni di ingresso a bordo e uscita dall'abitacolo del bimbo. Montaggio tramite attacchi ISOFIX. Per bambini fino a 18kg e di altezza compresa tra 40cm e 105cm. Raccomandato insieme alla Protezione antipedate, venduta separatamente	<b>1.280,00</b> 1.049,18
A01591	<b>Seggiolino di rialzo Volvo</b> (non include staffa e guida ISOFIX) per bambini di statura compresa tra 105 e 150 cm. Raccomandato insieme alla Protezione antipedate, venduta separatamente	<b>600,00</b> 491,80
A01507	<b>Seggiolino Volvo per bambini</b> di altezza compresa tra 61 cm e 115 cm	<b>1.230,00</b> 1.008,20

I prezzi sono comprensivi di IVA e manodopera. Per una quotazione più precisa ed eventuali restrizioni sul montaggio rivolgersi al Concessionario  
Le immagini sono rappresentative dei soli accessori



A00078 - Griglia per cani



A01000 - Seggiolino per bambini Easy Access i-Size



A01591 - Seggiolino di rialzo Volvo



# VOLVO XC60

## Accessori

		Prezzo in Euro IVA inclusa
		Prezzo in Euro IVA esclusa
<b>ESTERNI</b>		
A01813	Barre di carico, profilo ad alette per rail, nere	<b>510,00</b> 418,03
A01399	Box portacarico "Travel Premier 430" (barre di carico e rete fermacarico esclusi)	<b>1.580,00</b> 1.295,08
A01595	Box per gancio di traino	<b>2.020,00</b> 1.655,74
A01594	Cestello portapacchi da tetto	<b>2.700,00</b> 2.213,11
A00594	Modanatura coprisoglia illuminata per l'apertura del vano di carico	<b>600,00</b> 491,80
A00164	Paraspruzzi anteriori	<b>100,00</b> 81,97
A00165	Paraspruzzi posteriori	<b>100,00</b> 81,97
A00458	Pedane laterali integrate	<b>1.110,00</b> 909,84
A00330	Piastra sottoscocca di protezione del motore	<b>510,00</b> 418,03
A00221	Portasci in alluminio, per 6 paia di sci/4 snowboard	<b>270,00</b> 221,31
A01143	Portasci in alluminio estraibile, per 6 paia di sci/4 snowboard	<b>330,00</b> 270,49
A00025	Portabiciclette in alluminio con staffa per telaio	<b>200,00</b> 163,93
A01238	Portabiciclette ripiegabile per gancio di traino, 2 biciclette - Fix4Bike	<b>1.170,00</b> 959,02
A00456	Protezione paraurti in acciaio spazzolato	<b>160,00</b> 131,15
A01593	Supporto per kayak	<b>450,00</b> 368,85
A01601	Tenda da tetto	<b>3.420,00</b> 2.803,28



A00458 - Pedane laterali integrate

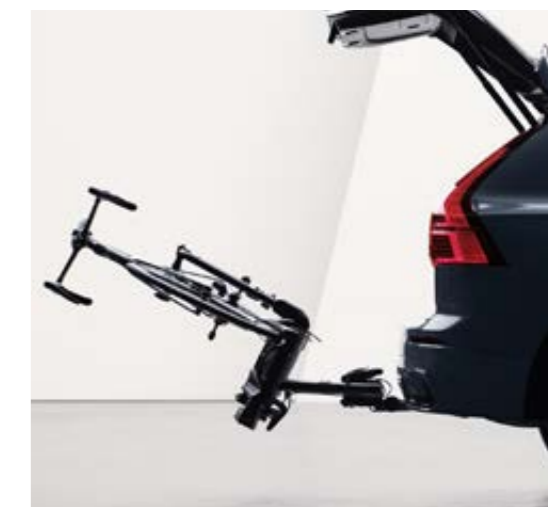

A01238 - Portabiciclette ripiegabile per gancio di traino



A01595 - Box per gancio di traino



# VOLVO XC60

## Accessori

		Prezzo in Euro IVA inclusa
		Prezzo in Euro IVA esclusa
<b>CHARGING</b>		
A01152	<b>Cavo di ricarica delle batterie da 16 A, monofase, Mode 2, Tipo, contatto blu IEC 60309, lunghezza 7 mt</b>	<b>600,00</b> 491,80
A01150	<b>Cavo di ricarica delle batterie da 10A, monofase, Mode 2, Tipo 2 contatto Schuko, lunghezza 7 mt</b>	<b>300,00</b> 245,90
A01247	<b>Custodia per cavo di ricarica delle batterie</b>	<b>90,00</b> 73,77
A01230	<b>WAYPACK HOME 3,7 kW</b> - comprende wallbox 'WayBox ProCellular Cable' da 3,7 kW, servizio di sopralluogo 'Way HomeCheck', installazione standard e assistenza e manutenzione dedicata (Per ulteriori informazioni rivolgersi ai Concessionari Volvo)	<b>1.675,00</b> 1.372,95
A01230	<b>WAYPACK HOME 7,4 kW</b> - comprende wallbox 'WayBox ProCellular Cable' da 7,4 kW, servizio di sopralluogo 'Way HomeCheck', installazione standard e assistenza e manutenzione dedicata (Per ulteriori informazioni rivolgersi ai Concessionari Volvo)	<b>1.930,00</b> 1.581,97
A01230	<b>WayBox ProCellular Cable 3,7 kW</b> - include wallbox, assistenza e manutenzione dedicata (Per ulteriori informazioni rivolgersi ai Concessionari Volvo)	<b>1.105,00</b> 905,74
A01230	<b>WayBox ProCellular Cable 7,4 kW</b> - include wallbox, assistenza e manutenzione dedicata (Per ulteriori informazioni rivolgersi ai Concessionari Volvo)	<b>1.175,00</b> 963,11
<b>PRESTAZIONI</b>		
A01384	<b>Polestar Engineered Optimization</b> - software di ottimizzazione del cambio e del motore, che garantisce una risposta più rapida e che rende l'auto più intuitiva e reattiva. Solo per motorizzazione T8 AWD plug-in hybrid	<b>790,00</b> 647,50

I prezzi sono comprensivi di IVA e manodopera. Per una quotazione più precisa ed eventuali restrizioni sul montaggio rivolgersi al Concessionario



# VOLVO XC60

## Accessori

		Prezzo in Euro IVA inclusa
		Prezzo in Euro IVA esclusa
<b>VOLVO CAR EXTENDED WARRANTY &amp; CONTRATTI DI MANUTENZIONE</b> (Per maggiori informazioni, validità, inclusioni ed esclusioni relative al Servizio rivolgersi ai Concessionari Volvo)		
A00906	<b>Volvo Car Extended Warranty - 12 mesi</b> (fino a 200.000 km. Valida su tutto il territorio europeo)	<b>665,00</b> 545,08
A00907	<b>Volvo Car Extended Warranty - 24 mesi</b> (fino a 200.000 km. Valida su tutto il territorio europeo)	<b>1.316,00</b> 1.078,69
A00908	<b>Volvo Car Extended Warranty - 36 mesi</b> (fino a 200.000 km. Valida su tutto il territorio europeo)	<b>1.972,00</b> 1.616,39
A00739	<b>Contratto di manutenzione 3 tagliandi</b> (ogni 30.000 km) o 3 anni	<b>1.320,00</b> 1.081,97
A00973	<b>Contratto di manutenzione 4 tagliandi</b> (ogni 30.000 km) o 4 anni	<b>2.100,00</b> 1.721,31
A00740	<b>Contratto di manutenzione 5 tagliandi</b> (ogni 30.000 km) o 5 anni	<b>2.500,00</b> 2.049,18
A00741	<b>Contratto di manutenzione Plus 3 tagliandi</b> (ogni 30.000 km) o 3 anni	<b>1.980,00</b> 1.622,95
A00974	<b>Contratto di manutenzione Plus 4 tagliandi</b> (ogni 30.000 km) o 4 anni	<b>4.050,00</b> 3.319,67
A00742	<b>Contratto di manutenzione Plus 5 tagliandi</b> (ogni 30.000 km) o 5 anni	<b>4.550,00</b> 3.729,51

I prezzi sono comprensivi di IVA e manodopera. Per una quotazione più precisa ed eventuali restrizioni sul montaggio rivolgersi al Concessionario



# VOLVO XC60

## Informazioni tecniche

Motore	T6 AWD plug-in hybrid automatico **	T8 AWD plug-in hybrid automatico **	
Model Year	MY25	MY25	
Cilindrata (cc) / cilindri / valvole	1.969 / 4 / 16	1.969 / 4 / 16	
cv fiscali	20	20	
Potenza max	motore termico cv (kW)	253 (186)	310 (228)
	cv g/min	5.500	6.000
	motore elettrico cv (kW)	145 (107)	145 (107)
	kW g/sec	265	265
	potenza complessiva cv (kW)	350 (257)	455 (335)
Coppia max	motore termico Nm	350	400
	g/sec	41 - 83	50 - 80
	motore elettrico Nm	309	309
	g/sec	0 - 55	0 - 55
	coppia complessiva (Nm)	659	709
Cambio (rapporti) / Trazione	Aut (8) / I	Aut (8) / I	
Massa a pieno carico (kg)	2.660	2.660	
Massa in ordine di marcia <sup>1</sup> (kg)	2.150	2.150	
Massa a vuoto (kg)	2.011	2.011	
Portata (kg)	510	510	
Massa rimorchiabile frenata / non frenata (kg)	2.250 / 750	2.250 / 750	
Massa caricabile sul tetto (kg)	100	100	
Capacità bagagliaio Min / Max (L)	1.395 - 468	1.395 - 468	
Capacità serbatoio (L)	71	71	
Accelerazione 0-100 Km/h (sec.)	5,7	4,9	
Velocità massima (limitata elettronicamente) (Km/h)	180	180	
Batteria del sistema Ibrido plug-in	Ioni di Litio	Ioni di Litio	
Energia nominale / utilizzabile (kW/h)	18,8 / 14,7	18,8 / 14,7	
Caricatore di bordo (kW)	6,4	6,4	
<b>Tempi di ricarica<sup>2</sup></b>			
10A/230V, AC 1-fase, Modo 2, Tipo 2 (Schuko), 2,3 kW	7 ore	7 ore	
16A/230V, AC 1-fase, Modo 3, Tipo 2, wallbox <22 kW	5 ore	5 ore	
16A/230V, AC 2-fase, Modo 3, Tipo 2, wallbox <22 kW	3 ore	3 ore	

## Informazioni tecniche N1

Motore	T6 AWD plug-in hybrid automatico
Massa complessiva (kg)	3.122
Tara (kg)	2.085
Portata (kg)	1037



**GARANZIA BATTERIA DEL SISTEMA IBRIDO / ELETTRICO**  
T6/T8 AWD plug-in hybrid automatico: 8 anni o 160.000 km

<sup>1</sup> Include conducente (75 kg) e carburante al 90%

<sup>2</sup> I tempi di ricarica possono variare a seconda della temperatura ambientale e dei carichi elettrici attivi nella vettura

\*\* Si richiamano le istruzioni previste nel Libretto di Uso e Manutenzione relative agli strumenti e modalità di ricarica elettrica del veicolo e si invita il proprietario/utilizzatore a leggere attentamente e verificare le istruzioni fornite dal produttore dei cavi, delle spine e delle prese di ricarica. Il proprietario/utilizzatore dovrà verificare e certificare che il Suo impianto di ricarica e/o l'impianto elettrico domestico siano conformi alle vigenti disposizioni di legge e/o a quelle che dovessero essere eventualmente emanate in futuro. Il proprietario/utilizzatore dovrà, inoltre, verificare e certificare la compatibilità del proprio impianto di ricarica e/o dell'impianto elettrico domestico con gli strumenti di ricarica forniti da Volvo (cavi di ricarica). Il proprietario/utilizzatore dovrà controllare e certificare che il circuito di alimentazione dell'impianto domestico sia idoneo. Tutte le conseguenze derivanti dagli omissi controlli e verifiche non saranno in alcun modo addebitabili a Volvo.





# VOLVO XC60

## Consumi ed emissioni - Dati WLTP

Motore	T6 AWD plug-in hybrid automatico	T8 AWD plug-in hybrid automatico
Consumi Ciclo Combinato (L/100 km) Min (Equip. di serie) - Max (Equip. Full Optional)	0,9 - 1,3	0,9 - 1,3
CO <sub>2</sub> Ciclo combinato (g/km) Min (Equip. di serie) - Max (Equip. Full Optional)	22 - 30	22 - 30
Consumo elettrico (kWh/100 km) <sup>1</sup> Min (Equip. di serie) - Max (Equip. Full Optional)	18,1 - 19,6	18,2 - 19,6
Autonomia nella sola modalità elettrica (km) <sup>*</sup> Max (Equip. di serie) - Min (Equip. Full Optional)	80 - 70	79 - 70
Normativa emissioni CEE	Euro 6e	Euro 6e

<sup>1</sup> Dato ponderato relativo alla guida in elettrico/benzina in accordo con le normative per vetture plug-in hybrid

\* L'autonomia nella sola modalità elettrica può variare in considerazione di diversi fattori, quali: stile di guida, tipologia di percorso, velocità di marcia, condizioni ambientali, regolarità della ricarica tramite la rete elettrica, accessori che influiscono sul peso della vettura, montaggio di ruote diverse da quelle di serie, ecc.

I valori indicati si riferiscono alla vettura con l'equipaggiamento di serie e con l'equipaggiamento full optional. Il dato puntuale è compreso tra i due valori e dipende dall'equipaggiamento opzionale scelto.

Nel Configuratore di Volvo Cars è possibile visualizzare i dati WLTP-I aggiornati a seconda del livello di allestimento e delle opzioni/pacchetti scelti per la vettura.

## Dimensioni

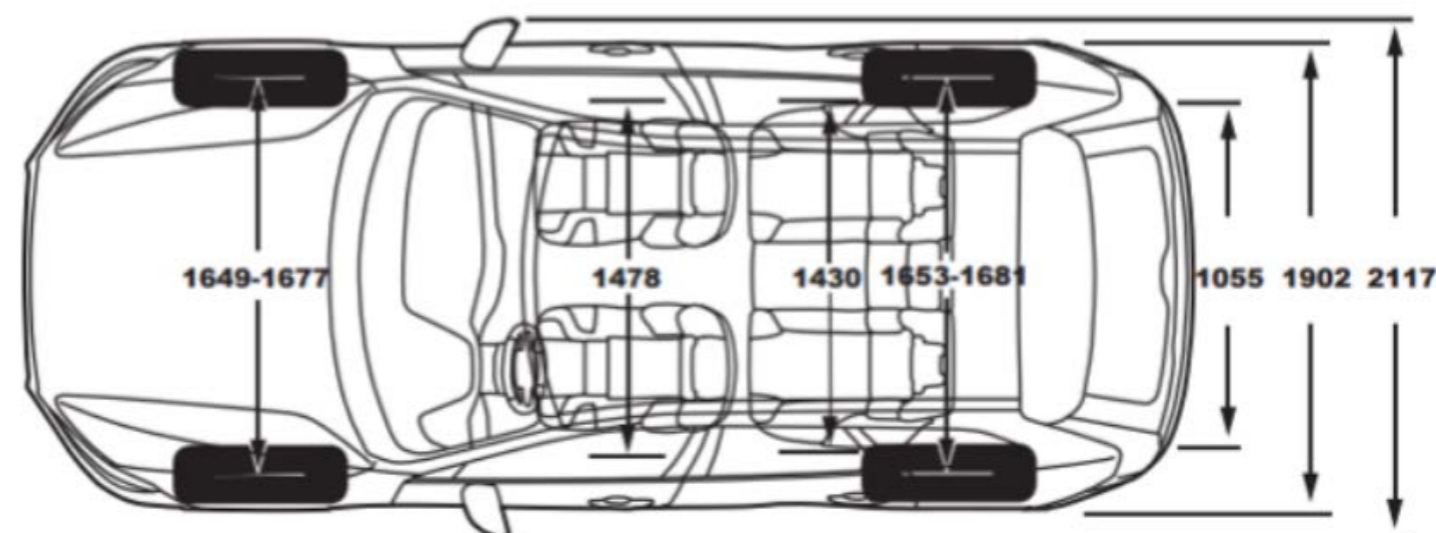
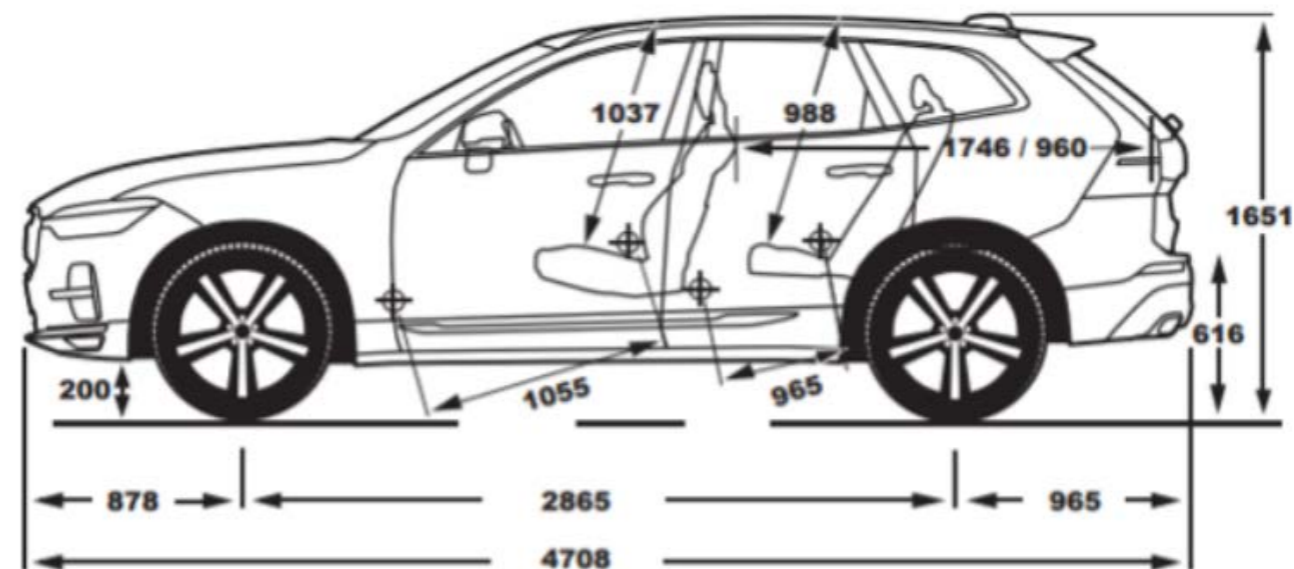

Tutti i dati tecnici possono essere soggetti a variazioni. Per le informazioni più recenti, rivolgersi al proprio concessionario Volvo



# VOLVO XC60

## Cronologia delle variazioni al listino

Di seguito sono riportate le variazioni apportate al Listino al Pubblico di XC60 plug-in hybrid.

**Data variazione:** data in cui è stato modificato il Listino al Pubblico.

**Com. Prod.:** indica il numero della Comunicazione Prodotto pubblicata nel Retailer Engagement Portal Volvo in cui viene descritto in modo approfondito ciò che è cambiato nel Listino rispetto alla versione precedente.

**Descrizione della variazione:** riporta in sintesi che cosa è cambiato rispetto alla versione precedente del listino.

Data variazione	Com. Prod.	Descrizione della Variazione
23/11/2023	Listino n.12	Introduzione offerta MY25 per XC60 plug-in hybrid
04/01/2024	02/2024	Aggiornamento dati consumo ed emissioni
18/03/2024	09/2024	Aggiornamento accessori dopovendita
07/05/2024	10/2024	Aggiornamento dati omologati relativi a consumi, emissioni e informazioni tecniche. Aggiornamento prezzi estensioni di garanzia e contratti di manutenzione. Aggiornamenti prezzi accessori: seggiolini per bambini.
27/05/2024	11/2024	Correzione prezzo rivestimento Tessuto Open Grid/Pelle Nappa [RGOR] per gli allestimenti Black Edition (0€)
15/07/2024	13/2024	Introduzione nuovo accessorio dopovendita: software Polestar Engineered Optimization per motorizzazione T8 AWD plug-in hybrid [A01384]
15/07/2024	14/2024	I seggiolini per bambini [A00379] e [A00329] escono dall'offerta
25/11/2024	22/2024	Introduzione Android Auto nell'equipaggiamento di serie Omologazione Autocarro (N1) per la motorizzazione T6 AWD plug-in hybrid automatico Aggiornamenti accessori dopovendita

*Volvo si riserva in ogni momento la possibilità di apportare modifiche ai modelli nonché alle caratteristiche e specifiche tecniche di ognuno di essi.*

## Scopri gli altri modelli della Gamma Volvo XC



[Volvo XC60 mild hybrid >](#)



[Volvo XC90 plug-in hybrid >](#)



[Volvo XC90 mild hybrid >](#)



[Volvo XC40 plug-in hybrid >](#)



[Volvo XC40 mild hybrid >](#)



**V O L V O**

seguici su

