

LISTINO PREZZI CITROËN

Valido dal **04 OTTOBRE 2024**

(Rif. Direzione Marketing n°824181 del 04/10/2024)



› CITROËN
NUOVA C3 **Novità**



› CITROËN
C3



› CITROËN
NUOVA C3 AIRCROSS **Novità**



› CITROËN
SUV C3 AIRCROSS



› CITROËN
C4



› CITROËN
NUOVA C4 X **Novità**



› CITROËN
SUV C5 AIRCROSS



› CITROËN
C5 X



› CITROËN
NUOVO BERLINGO **Novità**



› CITROËN
NUOVO JUMPY COMBI **Novità**



› CITROËN
NUOVO SPACETOURER **Novità**

for everyone,
LIKE NO ONE

Novità **Novità**
Cliccare sul nome del modello per andare al listino desiderato

NUOVA CITROËN C3



for everyone, **LIKE NO ONE**

Cliccare sul simbolo "Home" per tornare alla pagina iniziale





NUOVA CITROËN C3 – PREZZI

VERSIONI	CONTENUTI DI SERIE	COLORI CARROZZERIA E TETTO	AMBIENTI INTERNI	OPZIONI	CERCHI	SERVIZI CONNESSI	DATI TECNICI	HOME PAGE
----------	--------------------	----------------------------	------------------	---------	--------	------------------	--------------	-----------

MESSA SU STRADA: € 600

BENZINA

	Normativa	CV Fiscali	kW	Neo patentati	CO ² (g/km) WLTP LOW - HIGH		YOU	YOU Pack PLUS	MAX
PureTech 100 S&S	Euro 6.e	14	74		122,63 - 138,55*	chiavi in mano IVA esclusa LCDV	€ 14.990,00 € 11.795,08 1CSCA5EJLKL0A010	€ 17.500,00 € 13.852,46 1CSCA5HJLKL0A010	€ 19.500,00 € 15.491,80 1CSCA5NJKL0A010

ELETTRICO

	Normativa	CV Fiscali	kW	Neo patentati	CO ² (g/km) WLTP LOW - HIGH		YOU	YOU Pack PLUS	MAX
Motore Elettrico 83kW (113 CV)		-	83		0 *	chiavi in mano IVA esclusa LCDV	€ 23.900,00 € 19.098,36 1CSCA5EZFFL0A010	€ 26.400,00 € 21.147,54 1CSCA5HZFFL0A010	€ 28.400,00 € 22.786,89 1CSCA5NZFFL0A010

*dati in corso di omologazione



NUOVA CITROËN C3 – EQUIPAGGIAMENTI DI SERIE

VERSIONI

 CONTENUTI
DI SERIE

COLORI CARROZZERIA E TETTO

 AMBIENTI
INTERNI

OPZIONI

CERCHI

 SERVIZI
CONNESSI

 DATI
TECNICI

 HOME
PAGE

YOU

- > Sensori di parcheggio posteriori
- > Accensione automatica dei fari anabbaglianti
- > Sedili posteriori monoblocco abbattibili, non indipendenti
- > Citroën Connect Box (scatola telematica) (1)
- > Citroën Head-Up Display
- > Climatizzatore manuale
- > Chiusura centralizzata con pulsante di sicurezza e visualizzazione permanente delle porte chiuse
- > Calotte degli specchietti retrovisori esterni in tinta in massa
- > Rivestimento passaruota Matt Black
- > Cerchi con copertura integrale Pyrite da 16"
- > Equipaggiamento di sicurezza
 - ABS, REF, AFU, ESP
 - Hill Assist
 - Airbag anteriori, laterali e a tendina
 - Rilevamento di gonfiaggio insufficiente
 - Servosterzo
 - Kit di riparazione temporanea dei pneumatici
- > 6 airbag
- > Proiettori anteriori a LED
- > Spoiler posteriore
- > Alzacristalli anteriori elettrici (abbassamento sequenziale)
- > 1 presa USB-C sul cruscotto (ricarica rapida 3A)

- > Pack Safety
 - Active Safety brake
 - Awiso di attraversamento linea involontario attivo
 - Riconoscimento dei limiti di velocità e raccomandazioni
 - Allarme di attenzione del conducente
 - Regolatore e limitatore di velocità
 - Awiso di rischio di collisione
- > Maniglie esterne delle porte nere lucide
- > Specchietti esterni elettrici
- > My Citroën Play con Smartphone station
- > 2 altoparlanti
- > Radiocomando al volante
- > Sospensioni Citroën Advanced Comfort®
- > Spia cintura di sicurezza conducente e passeggeri
- > Volante regolabile in altezza e profondità
- > Interni in Tessuto Nero / Armonia Grey

(1) comprende i servizi Connect ONE (vedi pagina SERVIZI CONNESSI)

NUOVA CITROËN È-C3 ELETTRICA AGGIUNGE:

- > Cavo di ricarica trifase Modalità 3 3x32A per presa di ricarica T2, lunghezza 6 metri
- > Caricatore di bordo monofase da 7,4 kW
- > Freno di stazionamento elettrico



immagine indicativa





NUOVA CITROËN C3 – EQUIPAGGIAMENTI DI SERIE

VERSIONI	CONTENUTI DI SERIE	COLORI CARROZZERIA E TETTO	AMBIENTI INTERNI	OPZIONI	CERCHI	SERVIZI CONNESSI	DATI TECNICI	 HOME PAGE
----------	--------------------	----------------------------	------------------	---------	--------	------------------	--------------	---

YOU Pack PLUS

= YOU +

- > Cerchi con copertura integrale Azurite da 17"
- > Tetto bicolore
- > Barre al tetto in colore Nero Lucido
- > Piastre protettive sottoscocca anteriori e posteriori
- > My Citroën Drive con navigazione su schermo centrale da 10"
 - Mirroring wireless (Senza fili) Apple CarPlay® e Android Auto™
 - Sistema audio digitale (DAB) da 6 HP
- > Sedili Citroën Advanced Comfort®
- > Allestimento Urban Grey/Sedili in tessuto
- > Sedile posteriore abbattibile 2/3 - 1/3
- > Sedile di guida regolabile in altezza
- > Volante in eco-pelle
- > Specchietto retrovisore laterale regolabile elettricamente con sbrinatori
- > Alzacristalli elettrici anteriori con abbassamento automatico per il conducente e abbassamento automatico per il passeggero, alzacristalli posteriori manuali
- > Clip colorate (Bianco/Rosso/Giallo Limone (a seconda delle tonalità))
- > 1 presa USB-C sul cruscotto + 2 prese USB-C nella seconda fila (ricarica rapida 3A)



immagine indicativa





NUOVA CITROËN C3 – EQUIPAGGIAMENTI DI SERIE

VERSIONI

 CONTENUTI
DI SERIE

COLORI CARROZZERIA E TETTO

 AMBIENTI
INTERNI

OPZIONI

CERCHI

 SERVIZI
CONNESSI

 DATI
TECNICI

 HOME
PAGE

MAX

= YOU +

- > Cerchi in lega diamantati Atacamite da 17«
- > Tetto bicolore
- > Barre al tetto in colore Nero Lucido
- > Piastre protettive sottoscocca anteriori e posteriori
- > Fari posteriori a LED 3D
- > Vetri posteriori oscurati
- > Allestimento Metropolitan Grey sedili in tessuto/TEP
- > Climatizzatore automatico
- > My Citroën Drive con navigazione su schermo centrale da 10"
 - Mirroring wireless (Senza fili) Apple CarPlay® e Android Auto ¹⁾
 - Sistema audio digitale (DAB) da 6 HP
- > Ricarica wireless per smartphone
- > Telecamera di retromarcia
- > Specchietto retrovisore laterale regolabile elettricamente con sbrinatori
- > Specchietto retrovisore interno elettrocromico
- > Alzacristalli elettrici anteriori con abbassamento automatico per il conducente e abbassamento automatico per il passeggero
- > Alzacristalli posteriori elettrici
- > Sedili Citroën Advanced Comfort®
- > Sedile posteriore abbattibile 2/3 - 1/3
- > Sedile di guida regolabile in altezza
- > Volante in eco-pelle
- > Clip colorate (Bianco/Rosso/Giallo Limone (a seconda delle tonalità)
- > 1 presa USB-C sul cruscotto + 2 prese USB-C nella seconda fila (ricarica rapida 3A)

NUOVA CITROËN È-C3 ELETTRICA AGGIUNGE:

- > Cavo di ricarica trifase Modalità 3 3x32A per presa di ricarica T2, lunghezza 6 metri
- > Caricatore di bordo monofase da 7,4 kW
- > Freno di stazionamento elettrico



imagine indicativa





NUOVA CITROËN C3 – COLORI CARROZZERIA E TETTO

VERSIONI	CONTENUTI DI SERIE	COLORI CARROZZERIA E TETTO	AMBIENTI INTERNI	OPZIONI	CERCHI	SERVIZI CONNESSI	DATI TECNICI	HOME PAGE
----------	--------------------	----------------------------	------------------	---------	--------	------------------	--------------	-----------

YOU		YOU Pack PLUS/MAX		
COLORE TETTO				
TINTA CARROZZERIA	COLORE CLIP	TINTA CARROZZERIA	ONYX BLACK	OPAL WHITE
JD02	UX86/85/87	JD02	JD20	JD05
S	S	0€	S (secondo la tinta)	S (secondo la tinta)

IVA incl.

COLORE CARROZZERIA	P07A	BLUE MONTE CARLO Pastello	0€		ANDRE RED 	
	P0WP	POLAR WHITE Pastello	450€		ANDRE RED 	
	M0SX	MERCURY GREY Metallizzato	700€		BIANCO 	
	M09V	NIGHT BLACK Metallizzato	700€		BIANCO 	
	M0VH	ROSSO ELIXIR Laccato	800€		LEMON YELLOW 	



NUOVA CITROËN C3 – AMBIENTI INTERNI

VERSIONI	CONTENUTI DI SERIE	COLORI CARROZZERIA E TETTO	AMBIENTI INTERNI	OPZIONI	CERCHI	SERVIZI CONNESSI	DATI TECNICI	HOME PAGE
	YOU		YOU Pack PLUS				MAX	
	INTERNI							
	DI SERIE		URBAN GREY				METROPOLITAN GREY	
	Tessuto Nero e Grigio (1)		Tessuto Nero / Tessuto Asfalto con Sedili Advanced Comfort				Tessuto nero / Tessuto City / TEP Grigio con Sedili Advanced Comfort (2)	
								
	NAFX		NBFX				NHFX	
	S		S				S	



(S) Di serie

(1) Include decorazioni Ultra Blue sui pannelli delle porte anteriori/posteriori e sul cruscotto.

(2) Include decorazioni sui pannelli delle porte anteriori/posteriori e sulla plancia Grigio Siderite, sugli alzacristalli posteriori elettrici (abbassamento sequenziale), sul sedile conducente regolabile in altezza, sui poggiatesta anteriori regolabili in altezza, sui braccioli delle porte anteriori e posteriori rivestiti in tessuto espanso con Etichette "Happy Tags" (messaggi positivi) e tasche portamonete sul retro dei sedili anteriori.



NUOVA CITROËN C3 – OPZIONI

VERSIONI	CONTENUTI DI SERIE	COLORI CARROZZERIA E TETTO	AMBIENTI INTERNI	OPZIONI	CERCHI	SERVIZI CONNESSI	DATI TECNICI	 HOME PAGE
----------	--------------------	----------------------------	------------------	---------	--------	------------------	--------------	---

				ICE			
				YOU	YOU Pack PLUS	MAX	Note
		IVA escl.	IVA incl.				
JD02	RIMOZIONE DEL TETTO BICOLORE	0€	0€	-	○	○	
RS19	PREDISPOSIZIONE AL RUOTINO DI SCORTA	16,39€	20€	○	○	○	Necessario ordinare l'opzionale per permettere l'installazione del kit ruotino di scorta, il quale è ordinabile tramite Post Vendita. Esclude kit di riparazione pneumatici

				BEV			
				YOU	YOU Pack PLUS	MAX	Note
		IVA escl.	IVA incl.				
JD02	RIMOZIONE DEL TETTO BICOLORE	0€	0€	-	○	○	
LZ04	CARICATORE OBC TRIFASE (11 Kw)	327,86€	400€	○	○	○	



NUOVA CITROËN C3 – CERCHI

VERSIONI	CONTENUTI DI SERIE	COLORI CARROZZERIA E TETTO	AMBIENTI INTERNI	OPZIONI	CERCHI	SERVIZI CONNESSI	DATI TECNICI	 HOME PAGE
----------	--------------------	----------------------------	------------------	---------	---------------	------------------	--------------	---

DIAMETRO	CODICE	NOME	IMMAGINE	MISURA PNEUMATICI	YOU	YOU Pack PLUS	MAX
16"	DZJN	CERCHI CON COPERTURA INTEGRALE PYRITE		205/55 R16	●	-	-
17"	DZJP	CERCHI CON COPERTURA INTEGRALE AZURITE		205/50 R17	-	●	-
17"	DZCI	CERCHI IN LEGA DIAMANTATI ATACAMITE		205/50 R17	-	-	●



NUOVA CITROËN C3 – SERVIZI CONNESSI

VERSIONI	CONTENUTI DI SERIE	COLORI CARROZZERIA E TETTO	AMBIENTI INTERNI	OPZIONI	CERCHI	SERVIZI CONNESSI	DATI TECNICI	HOME PAGE
----------	--------------------	----------------------------	------------------	---------	--------	------------------	--------------	-----------

Pack	Servizi		C3 YOU	C3 YOU Pack PLUS/MAX
Connect ONE	Sicurezza e Assistenza	Chiamata d'emergenza (e-CALL)	●	●
		Assistenza stradale (b-CALL)	●	●
	Manutenzione	Telemanutenzione	●	●
		Libretto digitale (1)	●	●
Gratuito per 10 anni (2)				
Connect PLUS	e-Remote (3)	Controllo dello stato di carica	●	●
		Programmazione e gestione della ricarica	●	●
		Pre-condizionamento (attivare/disattivare il climatizzatore)	-	●
	e-ROUTES	Pianificazione del viaggio intelligente (4)	●	●
Gratuito per 12 mesi , successivamente 3,99 € /mese o 38,90 €/anno (2)				

Le applicazioni **MyCitroen** e **e-ROUTES** sono da scaricare.
 I servizi **Connect ONE/Connect PLUS** sono da attivare.

● Servizi dedicati ai veicoli elettrici

- (1) Servizio da attivare in concessionaria.
- (2) Attivazione necessaria
- (3) Comandata dall'applicazione MyCitroen
- (4) Comandata dall'applicazione e-ROUTES o in Mirroring sullo schermo veicolo (versione MAX)



NUOVA CITROËN C3 – DIMENSIONI E DATI TECNICI

VERSIONI	CONTENUTI DI SERIE	COLORI CARROZZERIA E TETTO	AMBIENTI INTERNI	OPZIONI	CERCHI	SERVIZI CONNESSI	DATI TECNICI	 HOME PAGE
----------	--------------------	----------------------------	------------------	---------	--------	------------------	--------------	---

		BENZINA
		PureTech 100 S&S*
MOTORE		
Normativa antinquinamento		€6.e
Numero di cilindri – Numero di valvole		3 - 12
Cilindrata - cm ³		1.199
Alésaggio x corsa - mm		75 x 90,5
Potenza massima a giri/min - kW CEE (cv CEE)		74 (100) a 5 500
Coppia massima a giri/min - Nm CEE		230 a 1 750
CAMBIO		
Tipologia di trasmissione e numero rapporti		Manuale a 6 rapporti
Trazione		Anteriore
DIMENSIONI/VOLUMI		
Lunghezza - Larghezza - Larghezza con retrovisori - mm		4015 - 1755 - 1813
Altezza - mm		1575 - 1590
Passo - mm		2540
Volume di carico VDA sotto cappelliera - litri		310
MASSE		
Tara con conducente compreso - kg		1.226
Massa complessiva a pieno carico - kg		1.620
Rapporto Potenza / Tara - kW/t		60,36
Peso max rimorchiabile - kg		600
PRESTAZIONI		
0 - 400 m partenza da fermo - s		17,6
0 - 1000 m partenza da fermo - s		32,3
0 - 100 km/h - s		10,6
Velocità massima km/h		183
PNEUMATICI		
Dimensioni		205/55 R16 90 T 205/50 R17 90 T
CONSUMI/EMISSIONI WLTP		
Comb. Low - l/100 km		5,431
Comb. High - l/100 km		6,135
CO ₂ Comb. Low - g/ km		122,63
CO ₂ Comb. High - g/ km		138,55

		ELETTRICO
		Motore Elettrico 83kW - 113CV*
MOTORE		
Pot. CEE (kW) 30 min a giri/min		53 a 9.030
Coppia massima - Nm CEE a giri/min		124,7 a 5.270
BATTERIA		
Tipologia		Ioni di litio (tecnologia LFP)
Capacità batteria alta tensione - kWh		44
RICARICA		
Caricatore OBC - kW		7,4 kW (monofase) - 11 kW (trifase opzionale)
Tempi di ricarica indicativi per 100 km - Presa domestica (2,3 kW)		7h50
Tempi di ricarica indicativi per 100 km - Wall Box 7,4 kW monofase (32A)		2h10
Tempi di ricarica indicativi per 100 km - Wall Box 11 kW trifase (32A)		1h40 (caricatore OBC opzionale 11 kW)
Tempi di ricarica indicativi da 20 a 80% - Super Charger pubblici (100 kW)		26 min
DIMENSIONI/VOLUMI		
Lunghezza - Larghezza - Larghezza con retrovisori - mm		4015 - 1755 - 1813
Altezza - mm		1575 - 1590
Passo - mm		2540
Volume di carico VDA sotto cappelliera - litri		310
Volume di carico VDA fino al tetto in configurazione 2 posti - litri		- *
MASSE		
Tara con conducente compreso - kg		1.491
Massa complessiva a pieno carico - kg		1.910
Rapporto Potenza / Tara - kW/t		35,55
Peso max rimorchiabile - kg		550
PRESTAZIONI		
0 - 400 m partenza da fermo - s		17,6 *
0 - 1000 m partenza da fermo - s		33,5 *
0 - 100 km/h - s		10,4 *
Velocità massima km/h		132
PNEUMATICI		
Dimensioni		205/55 R16 90 T 205/50 R17 90 T
EMISSIONI & AUTONOMIA WLTP		
CO ₂ - g/ km		0
Autonomia omologata in ciclo WLTP - Km		320
Consumo Elettrico Omologato (WLTP) - Wh/km		162,100 - 189,700



NUOVA CITROËN C3 – DIMENSIONI E DATI TECNICI

VERSIONI	CONTENUTI DI SERIE	COLORI CARROZZERIA E TETTO	AMBIENTI INTERNI	OPZIONI	CERCHI	SERVIZI CONNESSI	DATI TECNICI	HOME PAGE
----------	--------------------	----------------------------	------------------	---------	--------	------------------	--------------	-----------

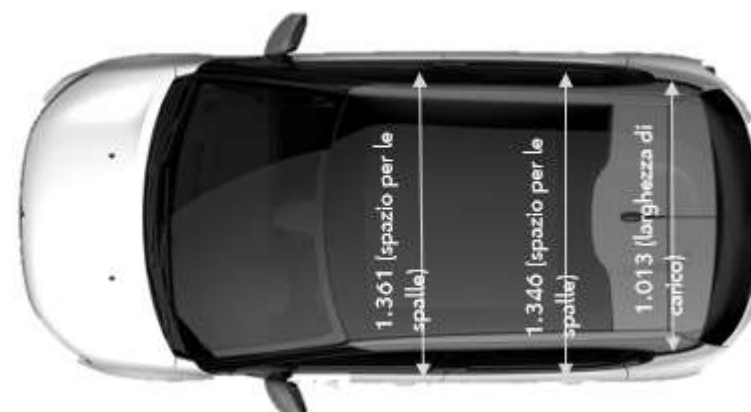

CITROËN C3 – SOLO IN STOCK



for everyone, **LIKE NO ONE**

Cliccare sul simbolo "Home" per tornare alla pagina iniziale





CITROËN C3 (NON ORDINABILE) – PREZZI

VERSIONI	CONTENUTI DI SERIE	COLORI CARROZZERIA, INTERNI E TETTO			CERCHI	OPZIONI	PNEUMATICI E CERCHI	DATI TECNICI	HOME PAGE
		Normativa	CV Fiscali	kW	Neo patentati	CO ² (g/km) WLTP LOW - HIGH			
MESSA SU STRADA: € 815							YOU	PLUS	MAX
BENZINA									
PureTech 83 S&S		Euro 6.4	14	61	<input checked="" type="checkbox"/>	117,69 - 131,78 *	€ 18,650.00 € 14,618.85 1CB6A5HM9JB00D70	€ 19,350.00 € 15,192.62 1CB6A5KM9JB00A72	€ 20,850.00 € 16,422.13 1CB6A5NM9JB00A70
PureTech 83 S&S		Euro 6.4	14	61		117,69 - 131,78 *	€ 18,350.00 € 14,372.95 1CB6A5HM9JB0B470	€ 19,050.00 € 14,946.72 1CB6A5KM9JB0A072	€ 20,600.00 € 16,217.21 1CB6A5NM9JB0A070

*Dati tecnici in corso d'omologazione



CITROËN C3 (NON ORDINABILE) – EQUIPAGGIAMENTI DI SERIE

VERSIONI	CONTENUTI DI SERIE	COLORI CARROZZERIA, INTERNI E TETTO	CERCHI	OPZIONI	PNEUMATICI E CERCHI	DATI TECNICI	HOME PAGE
----------	--------------------	-------------------------------------	--------	---------	---------------------	--------------	-----------

YOU

- > 3 appoggiatesta posteriori
- > Fascia cruscotto nero lucido (ENGT)
- > ABS + ripartitore elettronico di frenata + aiuto alla frenata d'emergenza (Excel)
- > Airbag frontali, laterali e a tendina (Excel)
- > Alzacristalli elettrici anteriori (LTO2/LUO2)
- > ASL Video - Avviso di superamento involontario delle linee di carreggiata (LIO1)
- > Adesivi parabrezza in Bianco
- > Citroën LED diurni (LA10)
- > Climatizzatore manuale (RE01)
- > Copricerchi 15" ARROW (pneumatici 185/65 R15 Ø 620mm) (ZH6Q)
- > Chiusura centralizzata con telecomando (JA11)
- > Coffee Break Alert: rilevatore di stanchezza (E801)
- > Conchiglie specchietti retrovisori in colore bianco (YI42)
- > Computer di bordo (Excel)
- > Citroën Eco LED
- > ESP, AFU, REF
- > Servosterzo
- > Fari posteriori effetto 3D
- > Fari Fendinebbia (PR01)
- > Finitura montante posteriore White (YI42)
- > Fissaggi Isofix sui sedili posteriori
- > Hill Assist
- > Interni in Tessuto Mica Grey (23FR) Armonia Grey
- > Kit di riparazione pneumatici (Excel)
- > Kit vivavoce Bluetooth presa USB
- > Logo specifico "YOU 1" posizionato sotto gli specchietti retrovisori
- > Maniglie porte esterne in tinta carrozzeria (RZ89)
- > Pack Color White (WEYN)
- > Parafanghi e basse di carrozzeria in Nero Opaco (EE32)
- > Presa 12V anteriore
- > Radio MP3 DAB con comandi al volante e 4 altoparlanti Bluetooth®
- > Regolatore e limitatore di velocità (RG03)
- > Riconoscimento dei limiti di velocità e raccomandazioni (E701)
- > Rilevatore bassa pressione pneumatici
- > Sedile posteriore frazionabile 1/3 + 2/3 (AL12)
- > Sedile conducente regolabile in altezza (RH10)
- > Spia cinture non allacciate per conducenti e passeggeri (TGO9)
- > Specchietti esterni elettrici e sbrinati (ZD03)
- > Volante regolabile in altezza/profondità
- > Profili passaruota di colore nero
- > Retrovisori riscaldabili e regolabili elettricamente
- > Volante con decori «satin»





CITROËN C3 (NON ORDINABILE) – EQUIPAGGIAMENTI DI SERIE

VERSIONI	CONTENUTI DI SERIE	COLORI CARROZZERIA, INTERNI E TETTO	CERCHI	OPZIONI	PNEUMATICI E CERCHI	DATI TECNICI	HOME PAGE
----------	--------------------	-------------------------------------	--------	---------	---------------------	--------------	-----------

PLUS

= YOU +

- Citroën Connect Radio DAB con touch screen 7", bluetooth, mirror screen e 6 altoparlanti. Compatibile con Android Auto™ et Apple CarPlay®. (WLO2)
- Climatizzatore automatico (RE07)
- Copricerchi 3D 16" STEEL & STYLE (pneumatici 205/55 R16V Ø640 mm) (ZH7T)
- Calotte degli specchietti in nero lucido (Y119)
- Pack color Black (WEGT)
- Pack visibilità (NBO8)
 - Accensione automatica dei fari anabbaglianti
 - Illuminazione di accoglienza e di accompagnamento
 - Tergicristallo anteriore automatico



*immagine indicativa





CITROËN C3 (NON ORDINABILE) – EQUIPAGGIAMENTI DI SERIE

VERSIONI	CONTENUTI DI SERIE	COLORI CARROZZERIA, INTERNI E TETTO	CERCHI	OPZIONI	PNEUMATICI E CERCHI	DATI TECNICI	HOME PAGE
----------	--------------------	-------------------------------------	--------	---------	---------------------	--------------	-----------

MAX

= PLUS +

- Cerchi in lega 16" MATRIX (pneumatici 205/55 R16 V Ø 640 mm) (ZH55)
- Sensori di parcheggio posteriori (UB01)
- Vetri e lunotto posteriori oscurati (VD09)
- Decorazioni esterne nero lucido (DA16)
- Alzacristalli anteriori sequenziali (LTO3/LU03)
- Pomello del cambio in pelle (solo PureTech 110cv, cambio automatico) (UH60)
- Retrovisori esterni ripiegabili elettricamente (ZD04)





CITROËN C3 (NON ORDINABILE) – COLORI CARROZZERIA, INTERNI E TETTO

VERSIONI	CONTENUTI DI SERIE	COLORI CARROZZERIA, INTERNI E TETTO	CERCHI	OPZIONI	PNEUMATICI E CERCHI	DATI TECNICI	HOME PAGE
----------	--------------------	-------------------------------------	--------	---------	---------------------	--------------	-----------

YOU	
COLORE TETTO	
TINTA CARROZZERIA	OPAL WHITE
JD02	JD05
S	300€

YOU
INTERNI
23FR
S

IVA incl.

COLORE CARROZZERIA	VERSIONI	CONTENUTI DI SERIE	PREZZO
	P0WP	POLAR WHITE Pastello	450€
	M0F4	STEEL GREY Metallizzato	700€
	M0VL	PLATINIUM GREY Metallizzato	700€
	M09V	NIGHT BLACK Metallizzato	700€
	M5VH	ROSSO ELIXIR Laccato	800€
M0EU	SOFT SAND Metallizzato	0€	

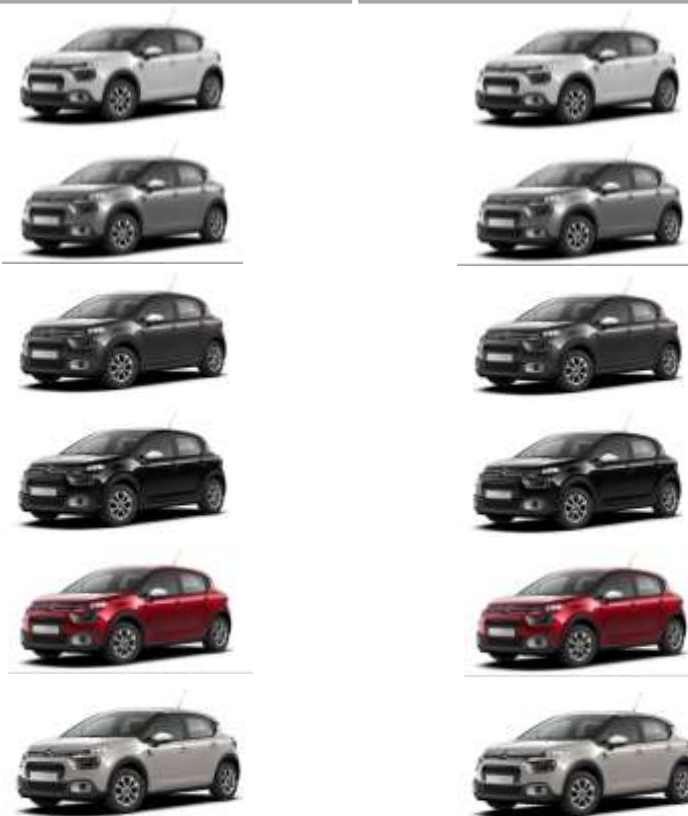

TESSUTO MICA - GREY - Armonia Grey



CITROËN C3 (NON ORDINABILE) – COLORI CARROZZERIA, INTERNI E TETTO

VERSIONI	CONTENUTI DI SERIE	COLORI CARROZZERIA, INTERNI E TETTO	CERCHI	OPZIONI	PNEUMATICI E CERCHI	DATI TECNICI	HOME PAGE
----------	--------------------	-------------------------------------	--------	---------	---------------------	--------------	-----------



PLUS		
COLORE TETTO		
TINTA CARROZZERIA	ONYX BLACK*	OPAL WHITE**
JD02	JD20	JD05
S	300€	300€

PLUS	
INTERNI	
23FR	VOFC ⁽¹⁾
S	450€

IVA incl.

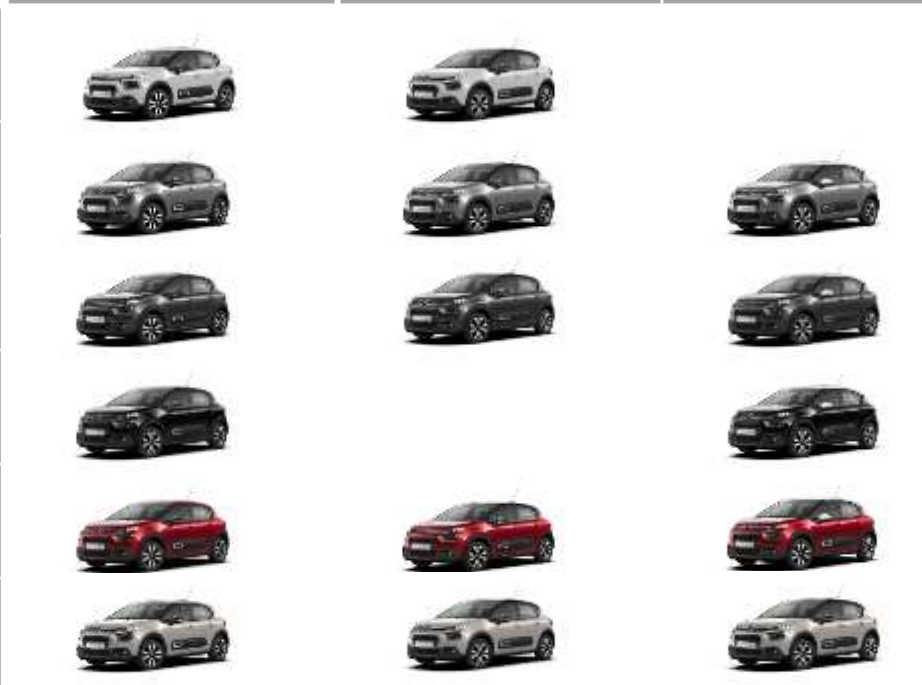
COLORE CARROZZERIA	POWP	POLAR WHITE Pastello	450€
	M0F4	STEEL GREY Metallizzato	700€
	M0VL	PLATINIUM GREY Metallizzato	700€
	M09V	NIGHT BLACK Metallizzato	700€
	M5VH	ROSSO ELIXIR Laccato	800€
	M0EU	SOFT SAND Metallizzato	0€



<p>TESSUTO MICA - GREY - Armonia Grey</p> 	<p>TESSUTO BRUMEO - TEP ISABELLA - Armonia Techwood</p> 
--	--



* Finitura montante posteriore Opal White. Conchiglie retrovisori Onyx Black ** Finiture in tinta tetto per: conchiglie retrovisori. Disponibile solo con tinta carrozzeria Night Black.

(1) Comprende decori sulla plancia, Volante in pelle bi-colore con decori nero brillante / «satin», leva del freno a mano in pelle, appoggiatesta, tappetini anteriori e posteriori, pomello del cambio in pelle



CITROËN C3 (NON ORDINABILE) – COLORI CARROZZERIA, INTERNI E TETTO

VERSIONI	CONTENUTI DI SERIE	COLORI CARROZZERIA, INTERNI E TETTO	CERCHI	OPZIONI	PNEUMATICI E CERCHI	DATI TECNICI	HOME PAGE
----------	--------------------	-------------------------------------	--------	---------	---------------------	--------------	-----------

MAX		
COLORE TETTO		
TINTA CARROZZERIA	ONYX BLACK*	OPAL WHITE**
JD02	JD20	JD05
S	0€	0€

MAX	
INTERNI	
23FR	VOFC ⁽¹⁾
S	450€

IVA incl.

COLORE CARROZZERIA	POWP	POLAR WHITE Pastello	450€
	M0F4	STEEL GREY Metallizzato	700€
	M0VL	PLATINIUM GREY Metallizzato	700€
	M09V	NIGHT BLACK Metallizzato	700€
	M5VH	ROSSO ELIXIR Laccato	800€
	M0EU	SOFT SAND Metallizzato	0€

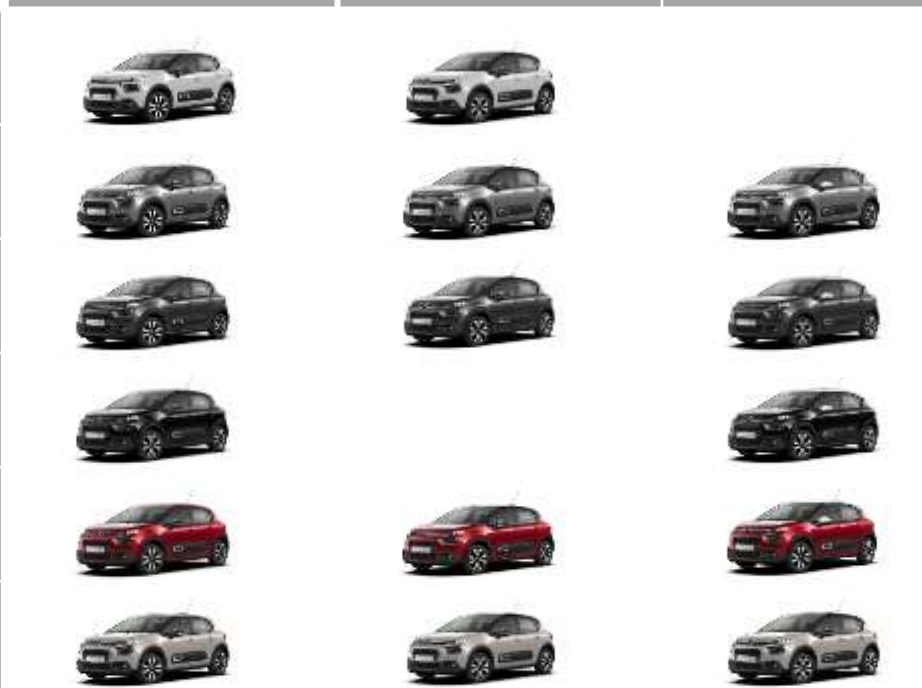

<p>TESSUTO MICA - GREY - Armonia Grey</p>	<p>TESSUTO BRUMEO - TEP ISABELLA - Armonia Techwood</p>
--	--



* Finitura montante posteriore Opal White. Conchiglie retrovisori Onyx Black ** Finiture in tinta tetto per: conchiglie retrovisori. Disponibile solo con tinta carrozzeria Night Black.

(1) Comprende decori sulla plancia, Bracciolo lato guidatore, Alzacristalli anteriori e posteriori elettrici sequenziali, Volante in pelle con decori nero brillante /«satin», Finitura pannelli porte in tessuto con cinghie «valigeria» e Profilo aeratori e quadro strumenti cromato, Volante in pelle bicolor con decori nero brillante /«satin», Leva del freno a mano in pelle, appoggiagomito, Tappetini anteriori e posteriori, Pomello del cambio in pelle



CITROËN C3 (NON ORDINABILE) – CERCHI

VERSIONI	CONTENUTI DI SERIE	COLORI CARROZZERIA, INTERNI E TETTO	CERCHI	OPZIONI	PNEUMATICI E CERCHI	DATI TECNICI	HOME PAGE
----------	--------------------	-------------------------------------	--------	---------	---------------------	--------------	-----------

			IVA escl.	IVA incl.	YOU	PLUS	MAX	Note
ZH6Q	COPRICERCHI 15" ARROW		0€	S	●	-	-	Pneumatici 185/65 R15 Ø 620mm.
ZH7T	COPRICERCHI 16" STEEL & STYLE		0€	S	-	●	-	Pneumatici 205/55 R16 Ø 640mm.
ZH55	CERCHI IN LEGA 16" MATRIX		0€	S	-	-	●	Pneumatici 205/55 R16 Ø 640 mm.
RS19	PREDISPOSIZIONE AL RUOTINO DI SCORTA		16,39€	20€	○	○	○	Necessario ordinare l'opzionale per permettere l'installazione del kit ruotino di scorta, il quale è ordinabile tramite Post Vendita. Esclude kit di riparazione pneumatici



CITROËN C3 (NON ORDINABILE) – OPZIONI

VERSIONI	CONTENUTI DI SERIE	COLORI CARROZZERIA, INTERNI E TETTO		CERCHI	OPZIONI			PNEUMATICI E CERCHI	DATI TECNICI	 HOME PAGE
		IVA escl.	IVA incl.		YOU	PLUS	MAX			Note
WEGS	ELIMINAZIONE AIRBUMP	0€	0€		-	-	○			
WEGT	PACK COLOR BLACK (Comprende gli Airbump)	40,98 €	50 €		-	○	●			Comprende Dettaglio Airbump bianco e Profilo fari fendinebbia nero
J6ZT	PACK CITY NAV	655,73€	800€		-	○	-			<ul style="list-style-type: none"> › Sensori di parcheggio posteriori (UB01) › Retrovisori ripiegabili elettricamente (ZD04) › Citroën Connect NAV DAB con touchscreen 7", sistema di navigazione con mappe Europa Citroën, bluetooth (WL2K) › Airbump
UB01	SENSORI DI PARCHEGGIO POSTERIORI	204,92€	250€		○	-	●			
J43Q	PACK TECHNO NAV	819,67€	1.000€		-	-	○			<ul style="list-style-type: none"> › Citroën Connect NAV DAB con touchscreen 7", sistema di navigazione con mappe Europa Citroën, bluetooth (WL2K) › Telecamera di retromarcia e sensori posteriori (UB09) › My Citroën Assist: Citroën Connect Box (YR07) › Pacchetto sicurezza 2 (include Active Safety Brake, avviso di attenzione del conducente, avviso di rischio di collisione, commutazione automatica degli abbaglianti e specchio retrovisore interno elettrocromico) › Keyless Entry & Start YD04



CITROËN C3 (NON ORDINABILE) – OPZIONI

VERSIONI	CONTENUTI DI SERIE	COLORI CARROZZERIA, INTERNI E TETTO	CERCHI	OPZIONI	PNEUMATICI E CERCHI	DATI TECNICI	HOME PAGE
----------	--------------------	-------------------------------------	--------	---------	---------------------	--------------	-----------

		IVA escl.	IVA incl.	YOU	PLUS	MAX		Note
D3CO	STICKERS RED	94.43€	120€	-	○	○		
D3CP	STICKERS EMERAUDE	94.43€	120€	-	○	○		
D3CQ	STICKERS TECHWOOD	94.43€	120€	-	○	○		

KIT TRASFORMAZIONE AUTOCARRO

Vedi inforete n. 119318	TRASFORMAZIONE AUTOCARRO by Focaccia Group (Omologazione N1/Autocarro 4 posti)	1100€	1342€	○	○	○	
-------------------------	--	-------	--------------	---	---	---	--



CITROËN C3 (NON ORDINABILE) – PNEUMATICI E CERCHI

VERSIONI	CONTENUTI DI SERIE	COLORI CARROZZERIA, INTERNI E TETTO	CERCHI	OPZIONI	PNEUMATICI E CERCHI	DATI TECNICI	HOME PAGE
----------	--------------------	-------------------------------------	--------	---------	---------------------	--------------	-----------

BENZINA													DIESEL		
PureTech 83 S&S				PureTech 83 S&S NEOPATENTATI				PureTech 110 S&S		PureTech 110 S&S EAT6		BlueHDi 100 S&S			
TIPO VARIANTE VERSIONE (TVV)															
SXHMRV						SXHNPZ				SXHNPY	SXYHTU				
/BAXS	/AMXS		/BAXSM	/AMXS	/AMXSM	/AMXS		/AMXS	/BAXS	/AMXS					
●	-	-	●	-	-	-	-	-	●	-	-	●	-	-	
	YOU	PLUS	MAX	YOU	PLUS	MAX	PLUS	MAX	MAX	YOU	PLUS		MAX	PLUS	MAX
-	●	-	-	●	-	●	-	-	-	●	-	-	●	-	
YOU	PLUS	MAX	YOU	PLUS	MAX	PLUS	MAX	MAX	YOU	PLUS	MAX	YOU	PLUS	MAX	
-	-	●	-	-	-	-	●	●	-	-	●	-	-	●	
YOU	PLUS	MAX	YOU	PLUS	MAX	PLUS	MAX	MAX	YOU	PLUS	MAX	YOU	PLUS	MAX	

	DIAMETRO	CODICE	NOME	IMMAGINE	MISURA PNEUMATICI
COPRICERCHI	15"	ZH6Q	ARROW		185/65 R15
	16"	ZH7T	3D		205/55 R16
CERCHI IN LEGA	16"	ZH55	MATRIX		205/55 R16



CITROËN C3 (NON ORDINABILE) – DIMENSIONI E DATI TECNICI

VERSIONI	CONTENUTI DI SERIE	COLORI CARROZZERIA, INTERNI E TETTO	CERCHI	OPZIONI	PNEUMATICI E CERCHI	DATI TECNICI	HOME PAGE
----------	--------------------	-------------------------------------	--------	---------	---------------------	--------------	-----------

	BENZINA					DIESEL			
	PureTech 83 S&S	PureTech 83 S&S NEO			PureTech 110 S&S	PureTech 110 S&S EAT6	BlueHDi 100 S&S		
MOTORE									
Normativa antinquinamento	Euro 6.2D ISC-FCM					Euro 6.2D ISC-FCM			
Tipo	Benzina Iniezione elettronica					Turbo Diesel Common Rail			
Stop& Start	Stop&Start			Stop&Start	Stop&Start	Stop&Start			
Cavalli fiscali - cv	14			14	14	16			
N° di cilindri - n° di valvole	3 - 12			3 - 12	3 - 12	4 - 16			
Cilindrata - cm ³	1199			1199	1199	1499			
Alésaggio corsa - mm	75 x 90,5			75 x 90,5	75 x 90,5	75 x 84,8			
Potenza CEE - kW (cv) a giri/mn	61 (83) a 5.750			81 (110) a 5.500	81 (110) a 5.500	75 (102) a 3.750			
Coppia CEE - Nm a giri/mn	110 a 3.000			230 a 1.750	230 a 1.750	250 a 1.750			
CAMBIO									
	Manuale a 5 rapporti			Manuale a 6 rapporti	Automatico EAT6	Manuale a 6 rapporti			
STERZO									
Diametro di sterzata tra marciapiedi - m	10,9								
FRENI									
Anteriori	A disco ventilati 266x22 mm								
Posteriori	A tamburo			A disco 249x9 mm		A disco 249x9 mm			
SOSPENSIONI									
Anteriori	Ruote indipendenti, assale pseudo Mac Pherson con bracci inferiori triangolati, molle elicoidali, ammortizzatori idraulici telescopici e barre antirollio								
Posteriori	Ruote indipendenti, traversa deformabile con barra stabilizzatrice								
DIMENSIONI/VOLUMI									
Lunghezza - mm	3996								
Larghezza/larghezza con specchietti - mm.	1749/2007								
Altezza - mm.	1474								
Passo - mm.	2539								
Numero Posti	5								
Volume del bagagliaio - dm ³	300								
PNEUMATICI									
	185/65 R15 86 T 205/55 R16 86 H	205/55 R16 86 H	185/65 R15 86 T	205/55 R16 86 H	205/55 R16 86 H	195/65 R15 86 H 205/55 R16 86 H 205/50 R17 86 V	195/65 R15 86 H 205/55 R16 86 H 205/50 R17 86 V	185/65 R15 86 T	205/55 R16 86 H 205/50 R17 86 V
MASSE									
Tara con conducente compreso	1055	1055	1125	1055	1128	1165	1165	1161	1165
Rapporto potenza /tara - kW/t	57,82	57,82	54,22	57,82	54,08	69,53	69,53	64,60	64,38
Massa complessiva a pieno carico	1500	1540	1500	1540	1540	1570	1610	1605	1645
Peso massimo rimorchiabile - Kg.con freno	450	450	450	450	450	600	450	600	600
PRESTAZIONI									
Velocità massima km/h	166	166	166	166	166	198	193	188	188
CONSUMI/EMISSIONI WLTP									
Comb. Low - l/100 km	5,207	5,207	5,207	5,248	5,248	5,166	5,632	4,003	4,003
Comb. High - l/100 km	5,827	5,827	5,827	5,697	5,697	5,605	6,340	4,777	4,777
CO ₂ Comb. Low - g/km	117,69	118,12	117,69	118,12	118,12	116,40	127,05	104,89	104,89
CO ₂ Comb. High - g/km	131,78	128,16	131,78	128,16	128,16	126,23	142,94	125,24	125,24

I dati relativi ai consumi di carburante e alle emissioni di CO₂ riportati in tabella si riferiscono ai valori omologati secondo la regolamentazione Europea applicabile a tutti i costruttori e a tutti i veicoli venduti in Europa. Tali valori possono non essere rappresentativi delle emissioni di CO₂ e dei consumi effettivi, i quali dipendono da molteplici fattori relativi, a titolo esemplificativo e non esaustivo, allo stile di guida del conducente, alle condizioni atmosferiche e stradali, allo stato, alle dotazioni e al carico del veicolo.



CITROËN C3 (NON ORDINABILE) – DIMENSIONI E DATI TECNICI

VERSIONI	CONTENUTI DI SERIE	COLORI CARROZZERIA, INTERNI E TETTO	CERCHI	OPZIONI	PNEUMATICI E CERCHI	DATI TECNICI	HOME PAGE
----------	--------------------	-------------------------------------	--------	---------	---------------------	--------------	-----------



NUOVA CITROËN C3 AIRCROSS



for everyone, **LIKE NO ONE**

Cliccare sul simbolo "Home" per tornare alla pagina iniziale





NUOVA CITROËN C3 AIRCROSS – PREZZI

VERSIONI	CONTENUTI DI SERIE	COLORI CARROZZERIA E TETTO	AMBIENTI INTERNI	OPZIONI	CERCHI	SERVIZI CONNESSI	DATI TECNICI	HOME PAGE
----------	--------------------	----------------------------	------------------	---------	--------	------------------	--------------	-----------

MESSA SU STRADA: € 600

		Normativa	CV Fiscali	kW	Neo patentati	CO ² (g/km) WLTP LOW - HIGH		YOU	YOU Pack PLUS	MAX
BENZINA										
PureTech Turbo 100 MT6		Euro 6.e	-*	75		139 - 143*	chiavi in mano IVA esclusa LCDV	€ 18.790,00 € 14.909,84 1CSJSUEJLKLOA010	€ 20.990,00 € 16.713,11 1CSJSUHJLKLOA010	
HYBRID 136 eDCS6		Euro 6.e	-*	100		124 - 127*	chiavi in mano IVA esclusa LCDV		€ 24.490,00 € 19.581,97 1CSJSUHJHWOA010	€ 26.690,00 € 21.385,25 1CSJSUNJHWOA010
ELETTRICO										
Motore Elettrico 83kW (113 CV)			-	83		0	chiavi in mano IVA esclusa LCDV	€ 26.790,00 € 21.467,21 1CSJSUEZFFLOA010	€ 28.990,00 € 23.270,49 1CSJSUHZFFLOA010	€ 31.190,00 € 25.073,77 1CSJSUNZFFLOA010

*dati in corso di omologazione



NUOVA CITROËN C3 AIRCROSS – EQUIPAGGIAMENTI DI SERIE

VERSIONI	CONTENUTI DI SERIE	COLORI CARROZZERIA E TETTO	AMBIENTI INTERNI	OPZIONI	CERCHI	SERVIZI CONNESSI	DATI TECNICI	HOME PAGE
----------	--------------------	----------------------------	------------------	---------	--------	------------------	--------------	-----------

YOU

DESIGN ESTERNO:

- › Cerchi da 16" con copertura Titanite (215/65 R16)
- › Copri ruota integrale bicolore
- › Proiettori anteriori a LED
- › Luci diurne a LED
- › Maniglie esterne delle porte nere lucide
- › Montanti delle porte in nero opaco

INTERNI e INFOTAINMENT:

- › Citroën Head-Up Display
- › C-Zen Lounge
- › Smartphone station:
 - Radio via smartphone (con App MyCitroën Play)
 - Comandi al volante e riconoscimento vocale tramite smartphone
 - Sistema di emergenza e assistenza Citroën Connect Box (rif. sezione «Servizi Connessi»)
 - 1 presa USB Type-C (ricarica rapida 3A)
 - 2 altoparlanti fila 1
- › Interni in tessuto Urban Bronze + Happy tags
- › Decoro Bronze sul cruscotto e sui pannelli delle porte anteriori
- › Fissaggio ISOFIX sui sedili posteriori laterali e TOP TETHER (3° punto di ancoraggio)
- › Presa 12V verticale sulla consolle centrale

COMFORT e SICUREZZA:

- › Ruote adatte al montaggio di catene da neve
- › Accensione automatica dei fari anabbaglianti
- › Fendinebbia posteriore
- › Specchietti retrovisori esterni regolabili elettricamente
- › Allarme quando le porte e il bagagliaio sono aperti
- › Chiusura automatica della porta durante la guida
- › Sportello del serbatoio con chiusura elettrica senza chiave
- › Climatizzatore manuale
- › Sospensioni Citroën Advanced Comfort®
- › Panca posteriore ribaltabile sdoppiata 2/3 - 1/3

- › Alzacristalli elettrici anteriori con abbassamento sequenziale per il conducente e per il passeggero + alzacristalli posteriori manuali
- › Sedile di guida regolabile in altezza
- › Volante regolabile in altezza e profondità
- › 6 airbag (airbag guidatore + airbag passeggero + airbag per il torace laterali anteriori e airbag a tendina anteriori e posteriori + disattivazione airbag passeggero anteriore)
- › Sensori di parcheggio posteriori
- › Safety Pack:
 - Active Safety brake con avviso di rischio di collisione anteriore
 - Hill Start Assist
 - Cruise control con limitatore di velocità
 - Riconoscimento dei limiti di velocità
 - Allarme di attenzione del conducente con rilevamento della deviazione dalla corsia
 - Assistenza al mantenimento della corsia
- › Chiusura centralizzata con pulsante di sicurezza e visualizzazione permanente delle porte chiuse
- › Comandi radio, cruise control/limitatore di velocità al volante
- › Equipaggiamento di sicurezza
 - ABS, REF, AFU, ESP
 - Hill Assist
 - Airbag anteriori, laterali e a tendina
 - Rilevamento di gonfiaggio insufficiente
 - Servosterzo elettrico
 - Kit di riparazione pneumatici
- › Sistema di monitoraggio indiretto della pressione dei pneumatici
- › Gancio anteriore e posteriore
- › Illuminazione automatica di avviso in caso di decelerazione elevata

NUOVA CITROËN E-C3 AIRCROSS ELETTRICA AGGIUNGE:

- › Cavo di ricarica trifase Modalità 3 3x32A per presa di ricarica T2, lunghezza 6 metri
- › Caricatore di bordo monofase da 7,4 kW
- › Freno di stazionamento elettrico (disponibile anche su versioni MHEV)
- › AVAS - Sistema di allarme veicolo in avvicinamento (disponibile anche su versioni MHEV)
- › Ricarica remota
- › e-Toggle (disponibile anche su versioni MHEV)



NUOVA CITROËN C3 AIRCROSS – EQUIPAGGIAMENTI DI SERIE

VERSIONI	CONTENUTI DI SERIE	COLORI CARROZZERIA E TETTO	AMBIENTI INTERNI	OPZIONI	CERCHI	SERVIZI CONNESSI	DATI TECNICI	HOME PAGE
----------	--------------------	----------------------------	------------------	---------	--------	------------------	--------------	-----------



HOME PAGE

YOU Pack PLUS (opzione in aggiunta alla versione YOU)

= YOU +

DESIGN ESTERNO:

- > Cerchi da 17" con copertura Sylvanite (215/60 R17)
- > Vetro posteriore e finestrini laterali posteriori oscurati
- > Montanti delle porte in nero lucido
- > Piastre protettive sottoscocca anteriori e posteriori
- > Barre al tetto in colore nero lucido
- > Clip colorate (Bianco/Rosso/Bronzo (a seconda del colore carrozzeria))

INTERNI e INFOTAINMENT:

- > Allestimento Urban Bronze sedili in tessuto/TEP + Happy tags
- > Sedili Citroën Advanced Comfort®
- > Volante in eco-pelle
- > Touchscreen centrale da 10,25":
 - Apple CarPlay® e Android Auto (Mirroring wireless o mediante connessione via cavo)
 - Radio digitale DAB
 - Sistema di emergenza e assistenza Citroën Connect Box
 - 1 presa USB-C sul cruscotto
 - 6 altoparlanti (2 Tweeter (montante A) + 2 Woofer Altoparlanti anteriori + 2 Altoparlanti posteriori «full range»)
- > 2 prese USB-C nella seconda fila (ricarica rapida 3A)
- > Doppio piano di carico (solo versione 5 posti)

COMFORT e SICUREZZA:

- > Specchietti retrovisori laterali regolabili elettricamente con sbrinatori
- > Pack ADAM 2:
 - Sensori di parcheggio posteriori
 - Telecamera posteriore
- > Alzacristalli elettrici anteriori con abbassamento sequenziale per il conducente e per il passeggero
- > Alzacristalli posteriori elettrici (comandi sul pannello della porta)
- > Climatizzatore automatico
- > Tergicristalli anteriori automatici

LA VERSIONE YOU Pack PLUS 7 POSTI AGGIUNGE:

- > 2 sedili individuali ribaltabili (50/50) nella fila 3
- > 2 poggiatesta regolabili
- > 1 presa USB-C (ricarica rapida) in terza fila (sulla sinistra)

NUOVA CITROËN E-C3 AIRCROSS ELETTRICA AGGIUNGE:

- > Console centrale rialzata con bracciolo e portaoggetti chiuso (disponibile anche su versioni MHEV)
- > 1 presa USB Type-C (ricarica rapida 3A) su console alta (fila 1)
- > Pre-condizionamento della temperatura a distanza



1. Touchscreen centrale da 10,25"
2. Climatizzatore automatico



NUOVA CITROËN C3 AIRCROSS – EQUIPAGGIAMENTI DI SERIE

VERSIONI	CONTENUTI DI SERIE	COLORI CARROZZERIA E TETTO	AMBIENTI INTERNI	OPZIONI	CERCHI	SERVIZI CONNESSI	DATI TECNICI	HOME PAGE
----------	--------------------	----------------------------	------------------	---------	--------	------------------	--------------	-----------

MAX

= YOU +

DESIGN ESTERNO:

- > Cerchi in lega da 17" Aragonite a taglio diamantato (215/60 R17)
- > Fari posteriori a LED 3D
- > Clip colorate (Bianco/Rosso/Bronzo (a seconda del colore carrozzeria)
- > Montanti delle porte in nero lucido
- > Barre al tetto in colore nero lucido
- > Piastre protettive sottoscocca anteriori e posteriori
- > Tetto bicolore
- > Vetro posteriore e finestrini laterali posteriori oscurati

INTERNI e INFOTAINMENT:

- > Allestimento Metropolitan Grey sedili in tessuto/TEP + Happy tags
- > Sedili Citroën Advanced Comfort®
- > Volante in eco-pelle
- > Touchscreen centrale da 10,25":
 - Apple CarPlay® and Android Auto (Mirroring wireless o mediante connessione via cavo)
 - Radio digitale DAB
 - Citroën Connect Box Emergency e Sistema di assistenza
 - 1 presa USB-C sul cruscotto
 - 6 altoparlanti (2 Tweeter (montante A) + 2 Woofer Altoparlanti anteriori + 2 Altoparlanti posteriori «full range»)
- > Ricarica wireless per smartphone
- > Presa 12V sulla console
- > 2 prese USB-C nella seconda fila (ricarica rapida 3A)
- > Doppio piano di carico (solo versione 5 posti)

COMFORT e SICUREZZA:

- > Tergicristalli anteriori automatici
- > Climatizzatore automatico

- > Alzacristalli elettrici anteriori con abbassamento sequenziale per il conducente e per il passeggero
- > Alzacristalli posteriori elettrici (comandi sul pannello della porta)
- > Ruote adatte al montaggio di catene da neve
- > Rilevamento angolo cieco
- > Pack ADAM 4:
 - Sensori di parcheggio anteriori
 - Sensori di parcheggio posteriori
 - Telecamera posteriore
 - 12 sensori per compatibilità rilevamento angolo cieco
- > Specchietti retrovisori laterali regolabili elettricamente con sbrinatori
- > Specchietto retrovisore interno elettrocromico

LA VERSIONE MAX 7 POSTI AGGIUNGE:

- > 2 sedili individuali ribaltabili (50/50) nella fila 3
- > 2 poggiatesta regolabili
- > 1 presa USB-C (ricarica rapida) in terza fila (sulla sinistra)

NUOVA CITROËN E-C3 AIRCROSS ELETTRICA AGGIUNGE:

- > Console centrale rialzata con bracciolo e portaoggetti chiuso (disponibile anche su versioni MHEV)
- > Pre-condizionamento della temperatura a distanza
- > 1 presa USB Type-C (ricarica rapida 3A) su console alta (fila 1)



1. Color clip
2. Barre al tetto



1. Volante in eco-pelle



1. Touchscreen centrale da 10,25"
2. Climatizzatore automatico



NUOVA CITROËN C3 AIRCROSS – COLORI CARROZZERIA E TETTO

VERSIONI	CONTENUTI DI SERIE	COLORI CARROZZERIA E TETTO	AMBIENTI INTERNI	OPZIONI	CERCHI	SERVIZI CONNESSI	DATI TECNICI	HOME PAGE
----------	--------------------	----------------------------	------------------	---------	--------	------------------	--------------	-----------

YOU			YOU Pack PLUS			
COLORE TETTO						
TINTA CARROZZERIA	OPAL WHITE	PEARL BLACK	COLORE CLIP	TINTA CARROZZERIA	OPAL WHITE	PEARL BLACK
JD02	JD05	JD20	UX86/85/AA	JD02	JD05	JD20
S	300€	300€	S	S	300€	300€

IVA incl.

COLORE CARROZZERIA	P07A	BLUE MONTE CARLO Pastello	0€				ANDRE RED		
	P0WP	POLAR WHITE Pastello	450€				ANDRE RED		
	M0SX	MERCURY GREY Metallizzato	700€				BIANCO		
	M09V	PEARL BLACK Metallizzato	700€				BIANCO		
	M0WD	MONTANA GREEN Metallizzato	700€*				BRONZE		
	M0VH	ROSSO ELIXIR Laccato	800€*			Immagini non disponibili	BRONZE		

* Con i colori carrozzeria Montana Green (M0WD) o Rosso Elixir (M0VH) è previsto esclusivamente il tetto bicolore, pertanto i prezzi finali i.i. sono i seguenti:
 MONTANA GREEN: 1.000€ (700€ + 300€ tetto Opal White)
 ROSSO ELIXIR: 1.100€ (800€ + 300€ tetto Perla Nera)



NUOVA CITROËN C3 AIRCROSS – COLORI CARROZZERIA E TETTO

VERSIONI	CONTENUTI DI SERIE	COLORI CARROZZERIA E TETTO	AMBIENTI INTERNI	OPZIONI	CERCHI	SERVIZI CONNESSI	DATI TECNICI	HOME PAGE
----------	--------------------	----------------------------	------------------	---------	--------	------------------	--------------	-----------



MAX			
COLORE TETTO			
COLORE CLIP	PEARL BLACK	OPAL WHITE	TINTA CARROZZERIA
UX86/85/AA	JD20	JD05	JD02
S	0€ (standard per M0VH)	0€ (standard per M0WD)	S

IVA incl.

COLORE CARROZZERIA	P07A	BLUE MONTE CARLO Pastello	0€		ANDRE RED		
	P0WP	POLAR WHITE Pastello	450€		ANDRE RED		
	M0SX	MERCURY GREY Metallizzato	700€		BIANCO		
	M09V	PEARL BLACK Metallizzato	700€		BIANCO		
	M0WD	MONTANA GREEN Metallizzato	700€	Immagini non disponibili			
	M0VH	ROSSO ELIXIR Laccato	800€	Immagini non disponibili			



NUOVA CITROËN C3 AIRCROSS – AMBIENTI INTERNI

VERSIONI	CONTENUTI DI SERIE	COLORI CARROZZERIA E TETTO	AMBIENTI INTERNI	OPZIONI	CERCHI	SERVIZI CONNESSI	DATI TECNICI	HOME PAGE
YOU			YOU Pack PLUS			MAX		
INTERNI								
URBAN BRONZE			URBAN BRONZE			METROPOLITAN GREY		
Tessuto Nero/Quadric			Tessuto Nero/Quadric con Sedili Advanced Comfort 			Tessuto nero / Tessuto City / TEP Grigio con Sedili Advanced Comfort 		
BYFH			BYFH			BXFV		
S			S			S		





NUOVA CITROËN C3 AIRCROSS – OPZIONI



VERSIONI	CONTENUTI DI SERIE	COLORI CARROZZERIA E TETTO		AMBIENTI INTERNI	OPZIONI	CERCHI	SERVIZI CONNESSI	DATI TECNICI	HOME PAGE
				YOU	YOU Pack PLUS	MAX			
		IVA escl.	IVA incl.						
JD02	RIMOZIONE DEL TETTO BICOLORE	0€	0€	-	-	○			
JD05	TETTO A CONTRASTO OPAL WHITE	245,90€	300€	○	○	● *	Disponibile esclusivamente per i colori carrozzeria: Pearl Black e Montana Green *Standard a seconda della tinta carrozzeria		
JD20	TETTO A CONTRASTO PEARL BLACK	245,90€	300€	○	○	● *	Disponibile esclusivamente per i colori carrozzeria: Blue Monte Carlo, Polar White, Mercury Grey e Rosso Elixir *Standard a seconda della tinta carrozzeria		
RS19	PREDISPOSIZIONE AL RUOTINO DI SCORTA	16,39€	20€	○	○	○	Necessario ordinare l'opzionale per permettere l'installazione del kit ruotino di scorta, il quale è ordinabile tramite Post Vendita (solo versioni termiche) Esclude kit di riparazione pneumatici		
WK83	CONFIGURAZIONE 7 POSTI (solo su versioni termiche)	696,72€	850€	-	○	○	2 sedili posteriori, 2 poggiatesta regolabili (ripiegabili 50/50) + 2 USB-C in 3a fila (disponibile da novembre con l'anno modello AM 20)		
LZ04	CARICATORE OBC TRIFASE (11 KW)	327,86€	400€	○	○	○			

Note



NUOVA CITROËN C3 AIRCROSS – CERCHI

VERSIONI	CONTENUTI DI SERIE	COLORI CARROZZERIA E TETTO	AMBIENTI INTERNI	OPZIONI	CERCHI	SERVIZI CONNESSI	DATI TECNICI	 HOME PAGE
----------	--------------------	----------------------------	------------------	---------	---------------	------------------	--------------	---

DIAMETRO	CODICE	NOME	IMMAGINE	MISURA PNEUMATICI	YOU	YOU Pack PLUS	MAX
16"	DZJN	CERCHI CON COPERTURA INTEGRALE TITANITE		215/65 R16	●	-	-
17"	DZJP	CERCHI CON COPERTURA INTEGRALE SYLVANITE		215/60 R17	-	●	-
17"	DZF7	CERCHI IN LEGA DIAMANTATI ARAGONITE		215/60 R17	-	-	●



NUOVA CITROËN C3 AIRCROSS – SERVIZI CONNESSI

VERSIONI	CONTENUTI DI SERIE	COLORI CARROZZERIA E TETTO	AMBIENTI INTERNI	OPZIONI	CERCHI	SERVIZI CONNESSI	DATI TECNICI	HOME PAGE
----------	--------------------	----------------------------	------------------	---------	--------	------------------	--------------	-----------

Pack	Servizi		YOU	YOU Pack PLUS/MAX
Connect ONE	Sicurezza e Assistenza	Chiamata d'emergenza (e-CALL)	●	●
		Assistenza stradale (b-CALL)	●	●
	Manutenzione	Telemanutenzione	●	●
		Libretto digitale (1)	●	●
Gratuito per 10 anni (2)				
Connect PLUS	e-Remote (3)	Controllo dello stato di carica	●	●
		Programmazione e gestione della ricarica	●	●
		Pre-condizionamento (attivare/disattivare il climatizzatore)	-	●
	e-ROUTES	Pianificazione del viaggio intelligente (4)	●	●
Gratuito per 12 mesi , successivamente 3,99 € /mese o 38,90 €/anno (2)				

Le applicazioni **MyCitroen** e **e-ROUTES** sono da scaricare.
 I servizi **Connect ONE/Connect PLUS** sono da attivare.

● Servizi dedicati ai veicoli elettrici

- (1) Servizio da attivare in concessionaria.
- (2) Attivazione necessaria
- (3) Comandata dall'applicazione MyCitroen
- (4) Comandata dall'applicazione e-ROUTES o in Mirroring sullo schermo veicolo (versione MAX)



NUOVA CITROËN C3 AIRCROSS – DIMENSIONI E DATI TECNICI

VERSIONI	CONTENUTI DI SERIE	COLORI CARROZZERIA E TETTO	AMBIENTI INTERNI	OPZIONI	CERCHI	SERVIZI CONNESSI	DATI TECNICI	HOME PAGE
----------	--------------------	----------------------------	------------------	---------	--------	------------------	--------------	-----------

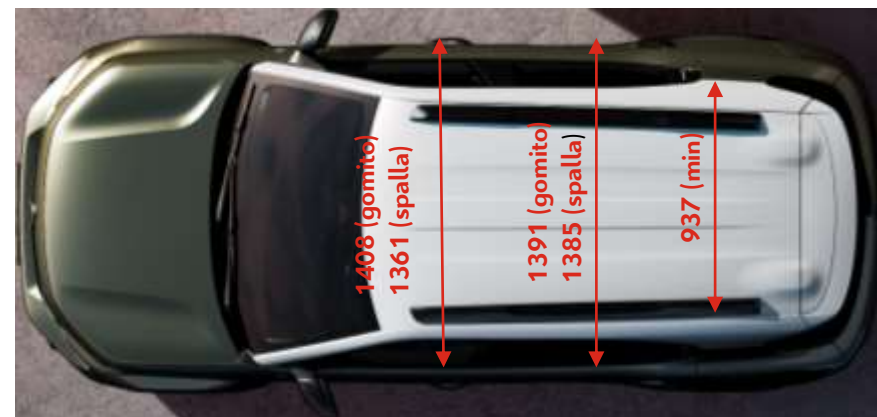

Volume del bagagliaio:
 460 litri (VDA 210)

SUV CITROËN C3 AIRCROSS – SOLO IN STOCK



for everyone, **LIKE NO ONE**

Cliccare sul simbolo "Home" per tornare alla pagina iniziale





SUV CITROËN C3 AIRCROSS (NON ORDINABILE) – PREZZI

VERSIONI	CONTENUTI DI SERIE	AMBIENTI INTERNI	TINTE CARROZZERIA	PACK COLOR	CERCHI	OPZIONI	PNEUMATICI	DATI TECNICI	HOME PAGE
----------	--------------------	------------------	-------------------	------------	--------	---------	------------	--------------	-----------

MESSA SU STRADA: € 815

BENZINA	PURETECH	Normativa	CV	CO ² (g/km)	
			Fiscali	kW	WLTP
PureTech 110 S&S		Euro 6.4	14	81	117,36 - 147.01*

PureTech 130 S&S EAT6		Euro 6.4	14	96	127.05 - 151.05*
-----------------------	--	-----------------	----	----	------------------

DIESEL	BLUE HDI	Normativa	CV	CO ² (g/km)	
			Fiscali	kW	WLTP
BlueHDi 110 S&S		Euro 6.4	16	81	110,18 - 131,71*

YOU	PLUS	MAX
€ 23,750.00 € 18,799.18 1CW8AFKL5KB0B472	€ 25,250.00 € 20,028.69 1CW8AFNL5KB0A072	€ 27,550.00 € 21,913.93 1CW8AFRL5KB0A072
	€ 27,000.00 € 21,463.11 1CW8AFNM6QB0A072	€ 29,300.00 € 23,348.36 1CW8AFRM6QB0A072
€ 24,750.00 € 19,618.85 1CW8AFKQ6KB0B472	€ 26,250.00 € 20,848.36 1CW8AFNQ6KB0A072	



SUV CITROËN C3 AIRCROSS (NON ORDINABILE) – EQUIPAGGIAMENTI DI SERIE

VERSIONI	CONTENUTI DI SERIE	AMBIENTI INTERNI	TINTE CARROZZERIA	PACK COLOR	CERCHI	OPZIONI	PNEUMATICI	DATI TECNICI	HOME PAGE
----------	--------------------	------------------	-------------------	------------	--------	---------	------------	--------------	-----------

YOU

- › 3 appoggiatesta posteriori
- › ABS +AFU+REF ESP + ripartitore elettr. di frenata + aiuto frenata emergenza + controllo della stabilità (AF01/UFO1)
- › Hill Assist (QX01)
- › Sensori di parcheggio posteriore (WY22)
- › Accensione automatica dei fari (YQ01)
- › Airbag frontali, laterali e a tendina (SH02/NN01/NFO4)
- › Alzacristalli anteriori e posteriori elettrici e sequenziali (LE05/LT03/LU03)
- › Awiso superamento involontario linee di carreggiata (LI01)
- › Chiusura centralizzata con telecomando (JA11)
- › Citroën Connected Radio DAB con comandi al volante e 6 altoparlanti Bluetooth®, presa USB e mirror screen (compatibile con Android Auto™ e Apple CarPlay®)
- › Citroën LED diurni (FE10)
- › Climatizzatore manuale (RE01)
- › Coffee Break Alert: rilevatore di stanchezza (E801)
- › Computer di bordo LCD
- › Conchiglie dei retrovisori nero lucido (EE00)
- › Copricerchi 16" 3D STEEL & DESIGN (205/60 R16 H Ø 652 mm) (ZH8L)
- › Interni in tessuto grigio Mica (4YFT)
- › Kit di riparazione pneumatici (LVO2)
- › Protezioni anteriori e posteriori grigie antracite (UX45)
- › Presa 12V anteriore (ES03)
- › Plancia Solid Grey
- › Proiettori a LED (LA10)
- › Regolatore e limitatore di velocità (RG03)
- › Retrovisori riscaldabili, regolabili e ripiegabili elettricamente (HU13)
- › Riconoscimento dei segnali stradali
- › Rilevatore bassa pressione pneumatici (UE05)
- › Sedile posteriore frazionabile 1/3 + 2/3 (AL04)
- › Sedile conducente regolabile in altezza (EH10)
- › Servosterzo (DD02)
- › Spia cinture non allacciate per conducenti e passeggeri (TGO9)
- › Volante regolabile in altezza/profondità
- › Freno a mano con inserto cromato (ERP3)
- › Pack color black:
 - Guscio degli specchietti esterni neri (YI45)
 - Cornici dei proiettori neri
- › Protezioni anteriori e posteriori grigie antracite (UX45)
- › Vetri e lunotto posteriori oscurati (VD09)
- › Volante in pelle scamosciata (VH37/HG06)
- › Maniglie porte esterne colore carrozzeria (RZ89)



In foto: immagini esemplificative di SUV C3 Aircross You con tinta opzionale Khaky Grey (MOEM)





SUV CITROËN C3 AIRCROSS (NON ORDINABILE) – EQUIPAGGIAMENTI DI SERIE

VERSIONI	CONTENUTI DI SERIE	AMBIENTI INTERNI	TINTE CARROZZERIA	PACK COLOR	CERCHI	OPZIONI	PNEUMATICI	DATI TECNICI	HOME PAGE
----------	--------------------	------------------	-------------------	------------	--------	---------	------------	--------------	-----------

PLUS

= YOU +

- › Decorazioni esterne nero lucido (DA16)
- › Cerchi in lega da 16" X CROSS Diamantati (ZH87)
- Pack Auto:
 - › Climatizzatore automatico (RE07)
 - › Tergicristallo anteriore automatico (NB08)
 - › Pack Color Shiny Black:
 - Guscio degli specchietti esterni nero lucido(YI45)
 - Cornici dei proiettori nero onice lucido(PW07)
 - › Piano del bagagliaio ripiegabile (SP16)



In foto: immagini esemplificative di SUV C3 Aircross Plus con tinta opzionale Khaky Grey (M0EM)



(1) Cornici dei proiettori bianche se Color Pack optional su finitura PLUS



SUV CITROËN C3 AIRCROSS (NON ORDINABILE) – EQUIPAGGIAMENTI DI SERIE

VERSIONI	CONTENUTI DI SERIE	AMBIENTI INTERNI	TINTE CARROZZERIA	PACK COLOR	CERCHI	OPZIONI	PNEUMATICI	DATI TECNICI	HOME PAGE
----------	--------------------	------------------	-------------------	------------	--------	---------	------------	--------------	-----------

MAX

= PLUS +

- > Keyless Access & Start (YD01)
- > Active Safety Brake (ZV32)
- > Avviso rischio di collisione (ZV32)
- > Sedile posteriore frazionabile 2/3 + 1/3 (AL33)
- > My Citroën Assist : Citroën connect box (Include i servizi Connect ONE per un periodo di 10 anni) (YR07)
- > Cerchi in lega da 17" ORIGAMI Diamantati (215/50 R17 H Ø 648 mm) (ZH8U)
- > My Citroën Drive: navigazione su tablet touchscreen da 9" (Include sistema di navigazione TomTom, riconoscimento vocale e servizi Connect PLUS) (WL2K)
- > Pack City Camera: Telecamera di retromarcia con Top Rear Vision e sensori di parcheggio posteriori (QK02)
- > Presa da 12V dietro la console centrale (ES04)
- > Proiettori fendinebbia LED con illuminazione statica di incrocio (WF28)
- > Retrovisore interno fotocromatico(RL05)
- > Tetto bicolore nero Perla Nera (JD20)
- > Vetri e lunotto posteriore oscurati - Cromatura nei vetri (VD10)







In foto: immagini esemplificative di SUV C3 Aircross MAX con tinta opzionale Khaky Grey (MOEM)



In foto: Interni di serie Tessuto Mica Grey



SUV CITROËN C3 AIRCROSS (NON ORDINABILE) – AMBIENTI INTERNI

VERSIONI	CONTENUTI DI SERIE	AMBIENTI INTERNI	TINTE CARROZZERIA	PACK COLOR	CERCHI	OPZIONI	PNEUMATICI	DATI TECNICI	HOME PAGE		
AMBIENTI INTERNI									YOU	PLUS	MAX
INTERNI	4YFT	TESSUTO - MICA GREY - Armonia Grey	 		S	S	S				
	1QFX	 TEP / TESSUTO - METROPOLITAN GREY - Armonia Metropolitan Graphite (1) (2)	 		-	600€	600€				

- (1) Comprende: **Sedile Passeggero Anteriore Ripiegabile a Tavolino; Bracciolo Anteriore;** Decorì Chrome Satin sul profilo aeratori e sul volante in pelle nera
 (2) Sedili in misto TEP Black Mistral / Tessuto Brasilia Grey; Inserti in TEP grigi sulla plancia, portiere e sulle tasche posteriori dei sedili; Decorì console centrale nero lucido



SUV CITROËN C3 AIRCROSS (NON ORDINABILE) – COLORI CARROZZERIA E TINTE TETTO

VERSIONI	CONTENUTI DI SERIE	AMBIENTI INTERNI	TINTE CARROZZERIA	PACK COLOR	CERCHI	OPZIONI	PNEUMATICI	DATI TECNICI	HOME PAGE
----------	--------------------	------------------	-------------------	------------	--------	---------	------------	--------------	-----------

COLORE TETTO			
YOU		PLUS / MAX	
TINTA CARROZZERIA		PEARL BLACK	
JD02***		JD20*	
S / S / 0€		300€	

IVA incl.



COLORE CARROZZERIA	P0WP	POLAR WHITE Pastello	450€				
	M09V	PEARL BLACK Metallizzato	700€				
	M0F4	STEEL GREY Metallizzato	700€				
	M0PQ	PEPPER RED Metallizzato	700€				
	M0AV	VOLTAIC BLUE Metallizzato	S				

* L'opzione JD20 è incompatibile con la tinta Pearl Black **M09V** ** L'opzione JD05 è incompatibile con le tinte Polar White **P0PW** e Pepper Red **P0PQ**

*** Su MAX digitarle **JD02** per avere il colore del tetto come la tinta carrozzeria; non compatibile con la tinta Pearl Black **M09V** **** **POEM** non disponibile su YOU



SUV CITROËN C3 AIRCROSS (NON ORDINABILE) – CERCHI

VERSIONI	CONTENUTI DI SERIE	AMBIENTI INTERNI	TINTE CARROZZERIA	PACK COLOR	CERCHI			OPZIONI	PNEUMATICI	DATI TECNICI	HOME PAGE
					YOU	PLUS	MAX				
					IVA escl.	IVA incl.					Note
ZH8L	COPRICERCHI 16" 3D		S	S			●	-	-		Pneumatici 205/60 R16 H Ø 652 mm Non Catenabile
ZH8T	CERCHI IN LEGA 16" X CROSS DIAMOND CUT		S	S			-	●	-		Pneumatici 205/60 R16 H Ø 652 mm Non Catenabile
ZH8U	CERCHI IN LEGA 17" ORIGAMI		S	S			-	-	●		Pneumatici 215/50 R17 H Ø 648 mm Non Catenabile



SUV CITROËN C3 AIRCROSS (NON ORDINABILE) – PNEUMATICI E CERCHI

VERSIONI	CONTENUTI DI SERIE	AMBIENTI INTERNI	TINTE CARROZZERIA	PACK COLOR	CERCHI	OPZIONI	PNEUMATICI	DATI TECNICI	HOME PAGE
----------	--------------------	------------------	-------------------	------------	--------	---------	------------	--------------	-----------

					BENZINA				DIESEL			
					PureTech 110 S&S		PureTech 130 S&S EAT6		BlueHDi 110 S&S			
					TIPO VARIANTE VERSIONE (TVV)							
					2RHNPM		2RHNS1		2CYHSM			
					- R1F500		- R1F500		-R2F400			
DIAMETRO	CODICE	NOME	IMMAGINE	MISURA PNEUMATICI	YOU	PLUS	MAX	PLUS	MAX	YOU	PLUS	MAX
16"	ZH8L	3D		205/60 R16 H Ø 652 mm	●	-	-	-	-	●	-	-
CERCHI LEGGA	16"	X CROSS DIAMANTATI		205/60 R16 H Ø 652 mm	-	●	-	●	-	-	●	-
	17"	ORIGAMI DIAMANTATI		215/50 R17 H Ø 648 mm	-	-	●	-	●	-	-	●

* A condizione che: sia presente la Predisposizione ruotino (RS19) + Panca post. Scorrevole su Shine ; sia presente TC07 o RS19 su Shine Pack



SUV CITROËN C3 AIRCROSS (NON ORDINABILE) – DATI TECNICI

VERSIONI	CONTENUTI DI SERIE	AMBIENTI INTERNI	TINTE CARROZZERIA	PACK COLOR	CERCHI	OPZIONI	PNEUMATICI	DATI TECNICI	HOME PAGE
			BENZINA				DIESEL		
			PureTech 110 S&S		PureTech 130 S&S EAT6		BlueHDi 110 S&S		
MOTORE									
Normativa antinquinamento			Euro 6.2D-ISC-FCM				Euro 6.2D-ISC-FCM		
Tipo			Benzina Iniezione elettronica				Turbo Diesel Common Rail		
Stop& Start			Stop&Start				Stop&Start		
Cavalli fiscali - cv			14		14		16		
N° di cilindri - n° di valvole			3 - 12		3 - 12		4 - 16		
Cilindrata - cm ³			1199		1199		1499		
Alesaggio corsa - mm			75 x 90,5		75 x 90,5		75 x 84,8		
Potenza CEE - kW (cv) a giri/mn			81 (110) a 5500		96 (131) a 5500		81 (110) a 3750		
Coppia CEE - Nm a giri/mn			230 a 1750		230 a 1750		250 a 1750		
CAMBIO									
			Manuale a 6 rapporti		Automatico EAT6		Manuale a 6 rapporti		
STERZO									
Diametro di sterzata tra marciapiedi - m			10,8						
FRENI									
Anteriori			A disco ventilati						
Posteriori			A disco						
SOSPENSIONI									
Anteriori			Ruote indipendenti, assale pseudo Mac Pherson con bracci inferiori triangolati, molle elicoidali, ammortizzatori idraulici telescopici e barre antirollio						
Posteriori			Ruote indipendenti, traversa deformabile con barra stabilizzatrice						
DIMENSIONI/VOLUMI									
Lunghezza - mm			4160						
Larghezza/larghezza con specchietti - mm.			1824/1976						
Altezza/Altezza con barre - mm.			1597/1637						
Passo - mm.			2604						
Numero Posti			5						
Volume del baqaagliaio - dm3			410 - 520						
PNEUMATICI									
			195/65 R15 83 T		195/60 R16 84 H		195/65 R15 84 H		
			195/60 R16 83 T		205/60 R16 84 H		195/60 R16 84 H		
			205/60 R16 83 T		215/50 R17 84 H		205/60 R16 84 H		
			215/50 R17 83 T				215/50 R17 84 H		
MASSE									
Tara con conducente compreso - Kg			1254		1280		1280		
Rapporto potenza /tara - kW/t			64,59		75,00		63,28		
Massa complessiva a pieno carico - Kg.			1795		1835		1835		
Massa complessiva con treno (MTRA) - Kg.			2620		2675		2675		
Peso massimo rimorchiabile - Kg.con treno			840		840		840		
PRESTAZIONI									
Velocità massima km/h			183		195		184		
CONSUMI/EMISSIONI - WLTP*									
Comb. Low - l/100 km			5,190		5,647		4,204		
Comb. High - l/100 km			6,495		6,696		5,023		
CO ₂ Comb. Low - g/ km			117,36		127,50		110,18		
CO ₂ Comb. High - g/ km			147,01		151,05		131,71		

** Se presente l'opzione TC07 e RS19 il peso massimo rimorchiabile è di 0 Kg

I dati relativi ai consumi di carburante e alle emissioni di CO₂ riportati in tabella si riferiscono ai valori omologati secondo la regolamentazione Europea applicabile a tutti i costruttori e a tutti i veicoli venduti in Europa. Tali valori possono non essere rappresentativi delle emissioni di CO₂ e dei consumi effettivi, i quali dipendono da molteplici fattori relativi, a titolo esemplificativo e non esaustivo, allo stile di guida del conducente, alle condizioni atmosferiche e stradali, allo stato, alle dotazioni e al carico del veicolo.



SUV CITROËN C3 AIRCROSS (NON ORDINABILE) – DIMENSIONI

VERSIONI	CONTENUTI DI SERIE	AMBIENTI INTERNI	TINTE CARROZZERIA	PACK COLOR	CERCHI	OPZIONI	PNEUMATICI	DATI TECNICI	HOME PAGE
----------	--------------------	------------------	-------------------	------------	--------	---------	------------	--------------	-----------



** Con i retrovisori aperti/chiusi



* Senza / Con barre al tetto

CITROËN C4



for everyone, **LIKE NO ONE**

Cliccare sul simbolo "Home" per tornare alla pagina iniziale
Immagini esemplificative di Nuova Citroën C4 con tinta Orange Pulse





CITROËN C4 – PREZZI

VERSIONI	CONTENUTI DI SERIE	AMBIENTI INTERNI	TINTE CARROZZERIA	PACK COLOR	CERCHI	OPZIONI	PNEUMATICI	DATI TECNICI	HOME PAGE
----------	--------------------	------------------	-------------------	------------	--------	---------	------------	--------------	-----------

MESSA SU STRADA: € 815

							YOU	PLUS	BUSINESS	MAX
BENZINA		Normativa	CV Fiscali	kW	Neo patentati	CO ₂ g/km WLTP LOW - HIGH				
PureTech 100 S&S	Euro 6.4		14	75		116,79 - 135,81*	€ 24.950,00 € 19.782,79 1CLEA5HL6KB0A044			
PureTech 130 S&S	Euro 6.4		14	96		116,58 - 134,81*	€ 25.950,00 € 20.602,46 1CLEA5HM6KB0A044	€ 27.050,00 € 21.504,10 1CLEA5KM6KB0A044		€ 29.000,00 € 23.102,46 1CLEA5NM6KB0A044
PureTech 130 S&S EAT8	Euro 6.4		14	96		126 - 142,02*		€ 29.050,00 € 23.143,44 1CLEA5KM61B0A044		€ 31.000,00 € 24.741,80 1CLEA5NM61B0A044
HYBRID 100 e-DCS6	Euro 6.4		14	74		102,45 - 124,69*	€ 27.650,00 € 21.995,90 1CLEA5HJGWB0A044			
HYBRID 136 e-DCS6	Euro 6.4		14	100		102,45 - 124,69*		€ 30.550,00 € 24.372,95 1CLEA5KJHWB0A044	€ 31.400,00 € 25.069,67 1CLEA5KJHWB07544	€ 32.500,00 € 25.971,31 1CLEA5NJHWB0A044

*Dati tecnici provvisori in corso di omologazione



CITROËN C4 – EQUIPAGGIAMENTI DI SERIE

VERSIONI
**CONTENUTI
DI SERIE**
**AMBIENTI
INTERNI**
**TINTE
CARROZZERIA**
PACK COLOR
CERCHI
OPZIONI
PNEUMATICI
**DATI
TECNICI**

**HOME
PAGE**

YOU

- > ABS, Aiuto alla Frenata d'emergenza (AFU), Ripartitore Elettronico di Franata (REF), Controllo Elettronico della Stabilità (ESP)
- > Accensione automatica dei fari (YQ01)
- > Airbag frontali, laterali e a tendina (SH02+MNO1+NF23)
- > Alzacristalli elettrici e sequenziali ant. e post. (LU03+LTO3+LE05)
- > My Citroën Assist: Citroën Connect Box (Include i servizi Connect ONE per un periodo di 10 anni) (1C03)
- > Pack Safety:
 - Active Safety Brake
 - Awiso di attraversamento Linea involontario attivo
 - Driver Attention Alert
 - Allerta rischio collisione
 - Coffe break alert
- > Post collision Safety Brake (non disponibile sul motore elettrico da 156 CV, autonomia estesa) (L801)
- > Regolatore e limitatore di velocità (RG31)
- > Spia cintura di sicurezza conducente e passeggero non allacciata (MK06 + métier)
- > Riconoscimento dei limiti di velocità e raccomandazione (ZVDS)
- > Panchetta post. frazionabile 2/3- 1/3 (AL43)
- > Presa 12V nella fila 1 (ES03)
- > Profili laterali e passaruota Nero Mat
- > Maniglie apriporta esterne nere lucide (RZAC)
- > Calotte retrovisori esterni Nero Lucido (YI45)

- > My Citroën Play
 - Touch Pad 10" (ZJDZ)
 - Vivavoce Bluetooth®
 - Funzione Mirror Screen senza fili (Compatibile con Android Auto™1 e Apple CarPlay®)
 - Sistema audio digitale DAB MP3 con 6 speaker (6F02)
- > Services Connect PLUS (Gratuito per un periodo di prova di 12 mesi)
- > 2 prese USB in fila 1 (1 tipo C + 1 tipo A) + 1 presa USB in fila 2 (tipo A) (YM25+5N02)
- > Assistenza alla partenza in salita (UF01)
- > Cornetta digitale a colori (GMAW)
- > Rilevamento sotto gonfiaggio (UE05)
- > Luci di marcia diurna a LED (FE00)
- > Specchietti esterni elettrici e riscaldati (HU03)
- > Sospensioni Citroën Advanced Comfort® (VU01/07)
- > Kit di riparazione pneumatici (LV02)

- > Climatizzatore automatico bizona (RE07)
- > Console centrale «alta» con bracciolo anteriore, 2 portaoggetti (JB04)
- > Copricerchi 18" Aerotech (ZHR6)
- > Freno di stazionamento elettrico automatico (FH05)
- > Paraurti Posteriore Nero Lucido (PDFV)
- > Sedile conducente con regolazione lombare (WAEB)
- > Sedili anteriori regolabili in altezza (WAEB)

- > Paraurti Posteriore Nero Lucido (PDFV)
- > Sedile conducente con regolazione lombare (WAEB)
- > Sedili anteriori regolabili in altezza (WAEB)
- > Sensori di parcheggio posteriori (1G02)
- > Tergicristallo automatico (NB08)
- > Volante in pelle regolabile in altezza e profondità con comandi integrati (VH37)



CITROËN C4 – EQUIPAGGIAMENTI DI SERIE

VERSIONI	CONTENUTI DI SERIE	AMBIENTI INTERNI	TINTE CARROZZERIA	PACK COLOR	CERCHI	OPZIONI	PNEUMATICI	DATI TECNICI	HOME PAGE
----------	--------------------	------------------	-------------------	------------	--------	---------	------------	--------------	-----------

PLUS

= YOU +

- > Cerchi in lega 18" Aeroblade Grey (ZHC9/DZA2)
- > Color Pack Nero Lucido (UX67/ED44)
- > Maniglie apriporta esterne in tinta carrozzeria (RZ89)
- > Pianale del bagagliaio regolabile su due posizioni (SP16)
- > Tasca portamonete sul retro dei sedili anteriori (RU20)
- > Retrovisori ripiegabili elettricamente (HU02)
- > Interni Urban Grey con Sedili Citroen Advanced Comfort (S1FT)
- > Telecamera di retromarcia (1G25)
- > Fendinebbia LED con illuminazione statica degli incroci (PRO4)
- > Fari a LED con firma luminosa a forma di V (ZE26 (LA10+FE10))

BUSINESS

= PLUS +

- > Pack Access & Nav (YD07 + ZJDW)
 - Accesso e avviamento senza chiave Proximity
 - Cornetta digitale a colori con retroilluminazione
 - Funzione telecamera di retromarcia Top Rear Vision
 - My Citroën Drive Plus: navigazione su tablet touchscreen da 10 pollici
 - Cassetto del cruscotto
- > Pack Safety 2 (ZVLF)
 - Active Safety Brake 2.0
 - Riconoscimento esteso dei cartelli stradali e raccomandazione della velocità

MAX

= PLUS +

- > Botola centrale seconda fila per passaggio sci (AU02)
- > Keyless Access & Start (YD07)
- > Display head-up a colori (YB01)
- > Interni Urban Grey con Sedili Citroen Advanced Comfort (F5FO)
- > Strumentazione digitale con TFT da 5" (con "ambi light") (GM84)
- > Retrovisori esterni ripiegabili con disappannamento elettrico (comando di ripiegamento all'interno dell'abitacolo e automatico alla chiusura della vettura) con luce ingresso/uscita (HU13)
- > Telecamera di retromarcia con Top Rear Vision (1G08)
- > Cerchi in lega 18" Aeroblade Diamantati (escl. versioni elettriche) (ZHR9)
- > Citroën Smart Pad Support (ME16)
- > My Citroën Drive Plus: touchscreen da 10" con navigazione (Include il sistema di navigazione TomTom, il riconoscimento vocale con linguaggio naturale, l'interfaccia personalizzabile e i servizi aggiuntivi Connect PLUS) ZJDW)
- > Pack Color Silver (UX79/ED75)
- > Pack Drive Assist:
 - Assistenza al parcheggio anteriore e laterale (UB24)
 - Funzione Fari Smart Beam: commutazione automatica degli anabbaglianti (YQ02)
 - Regolatore di velocità Attivo con funzione STOP & GO (Su motori con cambio automatico EAT8 e elettrici) (ZVEZ)
 - Sistema di sorveglianza dell'angolo morto (SAM) (AO01)
- > Pack Safety 2:
 - Active Safety Brake 2.0 (Funziona tramite radar da 7 a 140 km/h, anche di notte, e rileva i ciclisti.) (ZVDV)
 - Riconoscimento esteso dei cartelli stradali e limiti di velocità (ZVDV)
- > Pack Style:
 - Profilo inferiore finestrini portiere cromato (GV04)
 - Vetri posteriori e lunotto oscurati (VD10)
- > Retrovisore interno fotocromatico (RL05)
- > Cassetto Cruscotto (RB43)
- > Volante in Pelle pieno fiore (VH29)



CITROËN C4 – COLORI CARROZZERIA E RIVESTIMENTI INTERNI

VERSIONI		CONTENUTI DI SERIE	AMBIENTI INTERNI	TINTE CARROZZERIA	PACK COLOR	CERCHI	OPZIONI	PNEUMATICI	DATI TECNICI	HOME PAGE
INTERNI										
			YOU		PLUS / BUSINESS		MAX			
			S0FY	S1FT	S1FT	F5FO	F5FO	S2FX	D7FZ	
			S	300€	S	200€	S	600€	200€	
TINTE CARROZZERIA	M0SU	OKENITE WHITE Metallizzato	750€							
	P0WP	POLAR WHITE Pastello	500€							
	M0F4	STEEL GREY Metallizzato	750€							IMMAGINI NON ANCORA DISPONIBILI
	M0VL	PLATINUM GREY Metallizzato	750€							
	M09V	PEARL BLACK Metallizzato	750€							
	M5VH	ROSSO ELIXIR Perlato	850€	TESSUTO SERIE	TESSUTO/TEP URBAN GREY	TESSUTO/TEP URBAN GREY	TESSUTO/TEP METROPOLITAN GREY	TESSUTO/TEP METROPOLITAN GREY	PELLE/TEP HYPE BLACK	PELLE/TEP HYPE BLACK
	M06L	ECLIPSE BLUE Perlato	0€	Armonia Meanwhile	Armonia Duofor ¹	Armonia Duofor ¹	Armonia Mistral Black ¹	Armonia Mistral Black ¹	Armonia Mistral Black ^{1/3}	Armonia Grey 'Wind' ¹

Immagini provvisorie

IVA incl.

- (1) Sedili con tecnologia Citroën Advanced Comfort con tasca portaoggetti in 2° fila su schienali sedili anteriori.
- (2) Include sedili anteriori riscaldabili.
- (3) Include sedile conducente regolabile elettricamente con regolazione longitudinale manuale, sedili anteriori massaggianti con regolazione lombare elettrica, sedili anteriori riscaldabili.



CITROËN C4 – COLORI CARROZZERIA E PACK COLOR

VERSIONI	CONTENUTI DI SERIE	AMBIENTI INTERNI	TINTE CARROZZERIA	PACK COLOR	CERCHI	OPZIONI	PNEUMATICI	DATI TECNICI	HOME PAGE
----------	--------------------	------------------	-------------------	------------	--------	---------	------------	--------------	-----------

COLORE TETTO	
YOU / PLUS / BUSINESS / MAX	PLUS / BUSINESS / MAX
TINTA CARROZZERIA	PEARL BLACK
JD02	JD20*
S	300€

Immagini esemplificative

TINTE CARROZZERIA	M0SU	OKENITE WHITE Metallizzato	750€
	P0WP	POLAR WHITE Pastello	500€
	M0F4	STEEL GREY Metallizzato	750€
	M0VL	PLATINUM GREY Metallizzato	750€
	M09V	PEARL BLACK Metallizzato	750€
	M5VH	ROSSO ELIXIR Perlato	850€
	M06L	ECLIPSE BLUE Perlato	0€



*L'opzione JD20 è incompatibile con la tinta Pearl Black M09V





CITROËN C4 – PACK COLOR

VERSIONI	CONTENUTI DI SERIE	AMBIENTI INTERNI	TINTE CARROZZERIA	PACK COLOR	CERCHI	OPZIONI	PNEUMATICI	DATI TECNICI	HOME PAGE
----------	--------------------	------------------	-------------------	------------	--------	---------	------------	--------------	-----------

VERSIONI	CONTENUTI DI SERIE	AMBIENTI INTERNI	TINTE CARROZZERIA	IVA escl.	IVA incl.	YOU	PLUS	BUSINESS	MAX	Note
UX67	PACK COLOR BLACK			0,00€	S	●	●	●	-	<ul style="list-style-type: none"> > Profilo prese d'aria anteriori Black > Profilo Airbump Black
UX79	PACK COLOR GLOSSY SILVER			0,00€	S	-	-	-	●	<ul style="list-style-type: none"> > Profilo prese d'aria anteriori Glossy Silver > Profilo Airbump Glossy Silver



CITROËN C4 – CERCHI

VERSIONI	CONTENUTI DI SERIE	AMBIENTI INTERNI	TINTE CARROZZERIA	PACK COLOR	CERCHI	OPZIONI	PNEUMATICI	DATI TECNICI	HOME PAGE
					YOU	PLUS	BUSINESS	MAX	Note
			IVA escl.	IVA incl.					
ZHR6	COPRICERCHI 18" AEROTECH		0,00€	S	●	-	-	-	Pneumatici (Tall & Narrow) 195/60 R18 Ø690MM
ZHC9	CERCHI IN LEGA 18" AEROBLADE GREY		0,00€	S	-	●	●	-	Cerchi con finitura «Anthracite Grey» Pneumatici (Tall & Narrow) 195/60 R18 Ø690MM
ZHR9	CERCHI IN LEGA 18" AEROBLADE DIAMANTATI		0,00€	S	-	-	-	●	Cerchi diamantati. Biton neri e satinati Pneumatici (Tall & Narrow) 195/60 R18 Ø690MM



CITROËN C4 – OPZIONI

VERSIONI	CONTENUTI DI SERIE	AMBIENTI INTERNI	TINTE CARROZZERIA	PACK COLOR	CERCHI	OPZIONI	PNEUMATICI	DATI TECNICI	HOME PAGE
----------	--------------------	------------------	-------------------	------------	--------	---------	------------	--------------	-----------

PAG I/II

		IVA escl.	IVA incl.	YOU	PLUS	BUSINESS	MAX	Note
1G25	PACK CITY CAMERA	204,91€	250€	○	●	●	-	Comprende: > Telecamera di retromarcia
J6QL	PACK ACCESS & NAV	655,73€	800€	-	○	●	-	Comprende: > Accesso e avviamento senza chiave > Funzione Top Rear Vision della telecamera di retromarcia > My Citroën Drive Plus: navigazione su tablet touchscreen 10''
LW02	PARABREZZA RISCALDATO	409,83€	500€	-	○	○	○	> Parabrezza riscaldato > Volante riscaldato (solo su finitura cambio automatico Max) > Sedili anteriori riscaldati
J6JX	PACK TECHNO (SOLO CON CAMBIO MANUALE)	245,90€	300€	-	-	-	○	> Ricarica wireless dello smartphone > Vista a 360 gradi
J6JW	PACK TECHNO DRIVE (SOLO CON CAMBIO AUTOMATICO)	409,83€	500€	-	-	-	○	> Highway Driver Assist > Sistema di guida autonoma di livello 2 > Ricarica wireless dello smartphone > Vista a 360 gradi



CITROËN C4 – OPZIONI

VERSIONI	CONTENUTI DI SERIE	AMBIENTI INTERNI	TINTE CARROZZERIA	PACK COLOR	CERCHI	OPZIONI	PNEUMATICI	DATI TECNICI	HOME PAGE	
PAG II/II						YOU	PLUS	BUSINESS	MAX	Note
			IVA escl.	IVA incl.						
J6KP	PACK LOUNGE		901,64€	1.100€	-	-	-	○		<ul style="list-style-type: none"> › Sistema HiFi › Tetto apribile in vetro Non compatibile con l'opzionale predisposizione al ruotino di scorta (ZHSP)
JD20	TETTO A CONTRASTO PEARL BLACK		245,90€	300€	-	○	○	○		Non compatibile con tinta carrozzeria Pearl Black (M09V)
ZVLF	PACK SAFETY 2		204,91€	250€	○	○	●	●		Comprende: <ul style="list-style-type: none"> › Active Safety Brake con RADAR e riconoscimento dei pedoni/ciclisti › Riconoscimento esteso dei cartelli stradali Non compatibile con Pack Drive Assist (ZVDU)
ZHSP	PREDISPOSIZIONE AL RUOTINO DI SCORTA		16,39€	20€	○	-	-	-		Necessario ordinare l'opzionale per permettere l'installazione del kit ruotino di scorta, il quale è ordinabile tramite Post Vendita. Esclude kit di riparazione pneumatici SOLO SU VERSIONI TERMICHE
ZHSQ	PREDISPOSIZIONE AL RUOTINO DI SCORTA		16,39€	20€	-	○	○	-		Necessario ordinare l'opzionale per permettere l'installazione del kit ruotino di scorta, il quale è ordinabile tramite Post Vendita. Esclude kit di riparazione pneumatici SOLO SU VERSIONI TERMICHE
ZHSR	PREDISPOSIZIONE AL RUOTINO DI SCORTA		16,39€	20€	-	-	-	○		Necessario ordinare l'opzionale per permettere l'installazione del kit ruotino di scorta, il quale è ordinabile tramite Post Vendita. Non compatibile con il PACK LOUNGE (J6KP) Esclude kit di riparazione pneumatici SOLO SU VERSIONI TERMICHE



CITROËN C4 – PNEUMATICI E CERCHI

VERSIONI	CONTENUTI DI SERIE	AMBIENTI INTERNI	TINTE CARROZZERIA	PACK COLOR	CERCHI	OPZIONI	PNEUMATICI	DATI TECNICI	HOME PAGE
----------	--------------------	------------------	-------------------	------------	--------	---------	------------	--------------	-----------

BENZINA					DIESEL
PureTech 100 S&S	PureTech 130 S&S	PureTech 130 S&S EAT8	Hybrid 100ch eDSC6	Hybrid 136ch eDSC6	BlueHDi 130 S&S EAT8

TIPO VARIANTE VERSIONE (TVV)					
BAHNEA	BAHNSA	BAHNSB	BAHPXH	BAHPYH	BBYHZB
A1B600	A1B600 (-A1A600)	A1BH00 (-A1AH00)	A1C000	A1CM00	A2BF00 (-A2AF00)

	DIAMETRO	CODICE	NOME	IMMAGINE	MISURA PNEUMATICI																		
						BAHNEA			BAHNSA			BAHNSB			BAHPXH			BAHPYH			BBYHZB		
						YOU	PLUS	MAX	YOU	PLUS	MAX	YOU	PLUS	MAX	LIVE	YOU	PLUS	MAX					
COPRICERCHI	18"	ZHR6	AEROTECH		195/60 R18	●	●	-	-	-	-	-	●	-	-	-	●	-	-				
						YOU	YOU	PLUS	MAX	YOU	PLUS	MAX	YOU	PLUS	MAX	LIVE	YOU	PLUS	MAX				
CERCHI IN LEGA	18"	ZHC9	AEROBLADE		195/60 R18	-	-	●	-	-	●	-	-	●	-	-	-	●	-				
						YOU	YOU	PLUS	MAX	YOU	PLUS	MAX	YOU	PLUS / BUSINESS	MAX	LIVE	YOU	PLUS / BUSINESS	MAX				
CERCHI IN LEGA	18"	ZHR9	AEROBLADE DIAMANTATI		195/60 R18	-	-	-	●	-	-	●	-	-	●	-	-	-	●				
						YOU	YOU	PLUS	MAX	YOU	PLUS	MAX	YOU	PLUS	MAX	LIVE	YOU	PLUS	MAX				

CITROËN È-C4 – ELETTRICA



for everyone, **LIKE NO ONE**

Cliccare sul simbolo "Home" per tornare alla pagina iniziale
Immagini esemplificative di Nuova È-C4 – 100% electric con tinta Iceland Blue





CITROËN È-C4 – PREZZI

VERSIONI	CONTENUTI DI SERIE	AMBIENTI INTERNI	TINTE CARROZZERIA	PACK COLOR	CERCHI	OPZIONI	PNEUMATICI	DATI TECNICI	HOME PAGE
----------	--------------------	------------------	-------------------	------------	--------	---------	------------	--------------	-----------

MESSA SU STRADA: € 815

							YOU	PLUS	MAX	E SERIES
ELETTRICO	Normativa	CV Fiscali	kW	Neo patentati	CO ₂ g/km WLTP					
Motore Elettrico 100kW (136 CV)		-	100	<input checked="" type="checkbox"/>	0	chiavi in mano IVA esclusa LCDV	€ 37.550,00 € 30.110,66 1CLEA5HESFB0A044	€ 38.350,00 € 30.766,39 1CLEA5KESFB0A044		
Motore Elettrico 115kW (156 CV)		-	115	<input checked="" type="checkbox"/>	0	chiavi in mano IVA esclusa LCDV			€ 41.350,00 € 33.225,41 1CLEA5NZIFB0A044	€ 41.350,00 € 33.225,41 1CLEA5KZIFB0UI44



CITROËN È-C4 – EQUIPAGGIAMENTI DI SERIE

VERSIONI	CONTENUTI DI SERIE	AMBIENTI INTERNI	TINTE CARROZZERIA	PACK COLOR	CERCHI	OPZIONI	PNEUMATICI	DATI TECNICI	HOME PAGE
----------	--------------------	------------------	-------------------	------------	--------	---------	------------	--------------	-----------

YOU

<ul style="list-style-type: none"> > ABS, Aiuto alla Frenata d'emergenza (AFU), Ripartitore Elettronico di Franata (REF), Controllo Elettronico della Stabilità (ESP) > Accensione automatica dei fari (YQ01) > Airbag frontali, laterali e a tendina (SH02+MN01+NF23) > Alzacristalli elettrici e sequenziali ant. e post. (LU03+LT03+LE05) > My Citroën Assist: Citroën Connect Box (1) (1C03) > Pack Safety: <ul style="list-style-type: none"> Active Safety Brake Avviso di attraversamento Linea involontario attivo Driver Attention Alert Allerta rischio collisione Coffe break alert > Post collision Safety Brake (non disponibile sul motore elettrico da 156 CV, autonomia estesa) (L801) > Regolatore e limitatore di velocità (RG31) > Spia cintura di sicurezza conducente e passeggero non allacciata (MK06 + métier) > Riconoscimento dei limiti di velocità e raccomandazione (ZVDS) > Panchetta post. frazionabile 2/3- 1/3 (AL43) > Presa 12V nella fila 1 (ES03) > Profili laterali e passaruota Nero Mat > Maniglie apriporta esterne nere lucide (RZAC) > Calotte retrovisori esterni Nero Lucido (YI45) 	<ul style="list-style-type: none"> > My Citroën Play <ul style="list-style-type: none"> Touch Pad 10" (ZJDZ) Vivavoce Bluetooth® funzione Mirror Screen senza fili (2) Sistema audio digitale DAB MP3 con 6 speaker (6F02) > Services Connect PLUS (3) > 2 prese USB in fila 1 (1 tipo C + 1 tipo A) + 1 presa USB in fila 2 (tipo A) (YM25+5N02) > Assistenza alla partenza in salita (UF01) > Cornetta digitale a colori (GMAW) > Rilevamento sotto gonfiaggio (UE05) > Luci di marcia diurna a LED (FE00) > Specchietti esterni elettrici e riscaldati (HU03) > Sospensioni Citroën Advanced Comfort® (VU01/07) > Kit di riparazione pneumatici (LV02) > Climatizzatore automatico bizona (RE07) > Console centrale «alta» con bracciolo anteriore, 2 portabicchieri e portaoggetti (JBO4) > Freno di stazionamento elettrico automatico (FH05) > Paraurti Posteriore Nero Lucido (PDFV) 	<ul style="list-style-type: none"> > Sedile conducente con regolazione lombare (WAEB) > Sedili anteriori regolabili in altezza (WAEB) > Paraurti Posteriore Nero Lucido (PDFV) > Sedile conducente con regolazione lombare (WAEB) > Sedili anteriori regolabili in altezza (WAEB) > Sensori di parcheggio posteriori (1G02) > Tergicristallo automatico (NBO8) > Volante in pelle regolabile in altezza e profondità con comandi integrati (VH37) <p>(1) Include i servizi Connect ONE per un periodo di 10 anni (vedi pagina SERVIZI CONNESSI).</p> <p>(2) Compatibile con Android Auto™ e Apple CarPlay®.</p> <p>(3) Gratuito per un periodo di prova di 12 mesi (vedi pagina SERVIZI CONNESSI).</p>
--	--	--

Caratteristiche È-C4 elettrica

- > 1 presa USB aggiuntiva nella seconda fila (tipo C) (5N06)
- > Avviso acustico per i pedoni
- > Cavo di ricarica Modo 3 trifase 3x32A per presa di ricarica T2, lunghezza 6 metri (ZS02)
- > Caricatore integrato da 7,4 kW monofase (LZ02)
- > La pompa di calore diventa opzionale su tutte le versioni
- > Copricerchi 18" Aerotech (ZHR6)
- > Piano del bagagliaio con 2 posizioni (SP16)
- > Precondizionamento termico
- > Proiettori alogeni (LA02)



CITROËN ë-C4 – EQUIPAGGIAMENTI DI SERIE

VERSIONI	CONTENUTI DI SERIE	AMBIENTI INTERNI	TINTE CARROZZERIA	PACK COLOR	CERCHI	OPZIONI	PNEUMATICI	DATI TECNICI	HOME PAGE
----------	--------------------	------------------	-------------------	------------	--------	---------	------------	--------------	-----------

PLUS

= YOU +

- > Cerchi in lega 18" Aeroblade Grigio Antracite (ZHC9)
- > Color Pack Nero Lucido (UX67/ED44)
- > Maniglie apriporta esterne in tinta carrozzeria (RZ89)
- > Pianale del bagagliaio regolabile su due posizioni (SP16)
- > Tasca portamonete sul retro dei sedili anteriori (RU20)
- > Retrovisori ripiegabili elettricamente (HU02)
- > Interni Urban Grey con Sedili Citroen Advanced Comfort (S1FT)
- > Telecamera di retromarcia (1G25)
- > Fendinebbia LED con illuminazione statica degli incroci (PRO4)
- > Fari a LED con firma luminosa a forma di V (ZE26 (LA10+FE10))

MAX

= PLUS +

- > Botola centrale seconda fila per passaggio sci (AU02)
- > Keyless Access & Start (YD07)
- > Display head-up a colori (YB01)
- > Interni Urban Grey con Sedili Citroen Advanced Comfort (F5FO)
- > Strumentazione digitale con TFT da 5" (con "ambi light") (GM84)
- Retrovisori esterni ripiegabili con disappannamento elettrico (comando di ripiegamento all'interno dell'abitacolo e automatico alla chiusura della vettura con luce ingresso/uscita (HU13)
- > Telecamera di retromarcia con Top Rear Vision (1G08)
- > Citroën Smart Pad Support (ME16)
- My Citroën Drive Plus: touchscreen da 10" con navigazione (Include il sistema di navigazione TomTom, il riconoscimento vocale con linguaggio naturale, l'interfaccia personalizzabile e i servizi aggiuntivi Connect PLUS) ZJDW)
- > Pack Color Silver (UX79/ED75)
- > Pack Drive Assist:
 - Assistenza al parcheggio anteriore e laterale (UB24)
 - Funzione Fari Smart Beam: commutazione automatica degli anabbaglianti Regolatore di velocità Attivo con funzione STOP & GO (Su motori con cambio automatico EAT8 e elettrici) (ZVEZ)
 - Sistema di sorveglianza dell'angolo morto (SAM) (AO01)
- > Pack Safety 2:
 - Active Safety Brake 2.0 (Funziona tramite radar da 7 a 140 km/h, anche di notte, e rileva i ciclisti.) (ZVDV)
 - Riconoscimento esteso dei cartelli stradali e limiti di velocità (ZVDV)
- > Pack Style:
 - Profilo inferiore finestrini portiere cromato (GVO4)
 - Vetri posteriori e lunotto oscurati (VD10)
- > Retrovisore interno fotocromatico (RL05)
- > Cassetto Cruscotto (RB43)
- > Volante in Pelle pieno fiore (VH29)

Caratteristiche ë-C4 elettrica

- > Cerchi in lega da 18" CROSSLIGHT Diamantati (ZHS3)
- > La pompa di calore diventa opzionale su tutte le versioni

E SERIES

= PLUS +

- > Ambientazione Alcantara® ë-Series (1) (2AFR)
- > Accesso e avviamento senza chiave Proximity (YD07)
- > Badge ë-Series sotto il logo C4 del portellone (MPFV)
- > Quadro strumenti digitale a colori con retroilluminazione (GM84)
- > Funzione Top Rear Vision della telecamera posteriore (1G06)
- > Cerchi in lega da 18" AEROBLADE Nero Lucido (ZHRI)
- > My Citroën Drive Plus: navigazione su tablet (ZJDW) touchscreen 10" (2)
- > Pacchetto Color Dark Chrome (UX83/ED37)
- > Pacchetto Style(VD10)
- > Profilo cromato sulle cornici dei finestrini laterali (GVO4)
- > Vetri e lunotto posteriore oscurati (VD10)
- > Sedili anteriori riscaldabili (WAEK)
- > Tappetini anteriori e posteriori (SD10)
- > Cassetto Cruscotto (RB43)
- > Tetto bicolore Nero Perla Nera (JD20)
- > La pompa di calore diventa opzionale su tutte le versioni

(1) Include la tappezzeria mista Alcantara® Evo Grigio Chiaro / Tessuto effetto pelle Grigio Chiaro.

(2) Include il sistema di navigazione TomTom, il riconoscimento vocale con linguaggio naturale, l'interfaccia personalizzabile e i servizi Connect PLUS aggiuntivi (vedere pagina SERVIZI CONNESSI).



CITROËN È-C4 – COLORI CARROZZERIA E RIVESTIMENTI INTERNI

VERSIONI	CONTENUTI DI SERIE	AMBIENTI INTERNI	TINTE CARROZZERIA	PACK COLOR	CERCHI	OPZIONI	PNEUMATICI	DATI TECNICI	HOME PAGE
----------	--------------------	------------------	-------------------	------------	--------	---------	------------	--------------	-----------

				INTERNI							
				YOU		PLUS		MAX			
				S0FY	S1FT	S1FT	F5FO	F5FO	S2FX	D7FZ	
				S	300€	S	200€	S	600€	200€	
TINTE CARROZZERIA	M0SU	OKENITE WHITE Metallizzato	750€								
	P0WP	POLAR WHITE Pastello	500€								
	M0F4	STEEL GREY Metallizzato	750€							IMMAGINI NON ANCORA DISPONIBILI	
	M0VL	PLATINUM GREY Metallizzato	750€								
	M09V	PEARL BLACK Metallizzato	750€								
	M5VH	ROSSO ELIXIR Perlato	850€	TESSUTO SERIE	TESSUTO/TEP URBAN GREY	TESSUTO/TEP URBAN GREY	TESSUTO/TEP METROPOLITAN GREY	TESSUTO/TEP METROPOLITAN GREY	PELLE/TEP HYPE BLACK	PELLE/TEP HYPE BLACK	
	M06L	ECLIPSE BLUE Perlato	0€	Armonia Meanwhile	Armonia Duofor ¹	Armonia Duofor ¹	Armonia Mistral Black ¹	Armonia Mistral Black ¹	Armonia Mistral Black ^{1/3}	Armonia Grey 'Wind' ¹	

(1) Sedili con tecnologia Citroën Advanced Comfort con tasca portaoggetti in 2° fila su schienali sedili anteriori.

(2) Include sedili anteriori riscaldabili.

(3) Include sedile conducente regolabile elettricamente con regolazione longitudinale manuale, sedili anteriori massaggianti con regolazione lombare elettrica, sedili anteriori riscaldabili.



CITROËN È-C4 – COLORI CARROZZERIA E RIVESTIMENTI INTERNI

VERSIONI	CONTENUTI DI SERIE	AMBIENTI INTERNI	TINTE CARROZZERIA	PACK COLOR	CERCHI	OPZIONI	PNEUMATICI	DATI TECNICI	HOME PAGE
----------	--------------------	------------------	-------------------	------------	--------	---------	------------	--------------	-----------

INTERNI
E SERIES
2AFR
S

Immagini provvisorie

IVA incl.

TINTE CARROZZERIA	M0F4	STEEL GREY Metallizzato	750€
	M0VL	PLATINUM GREY Metallizzato	750€
	M09V	PEARL BLACK Metallizzato	0€
	M0SU	OKENITE WHITE Metallizzato	750€

**TESSUTO/TEP
URBAN GREY**

Armonia
Clear Grey Alcantara¹

mista Alcantara® Evo Grigio Chiaro / Tessuto effetto pelle Grigio Chiaro

(1) Sedili con tecnologia Citroën Advanced Comfort con tasca portaoggetti in 2° fila su schienali sedili anteriori.

(2) Include sedili anteriori riscaldabili.

(3) Include sedile conducente regolabile elettricamente con regolazione longitudinale manuale, sedili anteriori massaggianti con regolazione lombare elettrica, sedili anteriori riscaldabili.



CITROËN È-C4 – COLORI CARROZZERIA E PACK COLOR

VERSIONI	CONTENUTI DI SERIE	AMBIENTI INTERNI	TINTE CARROZZERIA	PACK COLOR	CERCHI	OPZIONI	PNEUMATICI	DATI TECNICI	HOME PAGE
----------	--------------------	------------------	-------------------	------------	--------	---------	------------	--------------	-----------

COLORE TETTO	
YOU / PLUS / MAX	PLUS / MAX
TINTA CARROZZERIA	PEARL BLACK
JD02	JD20*
S	300€

Immagini esemplificative

TINTE CARROZZERIA	M0SU	OKENITE WHITE Metallizzato	750€
	P0WP	POLAR WHITE Pastello	500€
	M0F4	STEEL GREY Metallizzato	750€
	M0VL	PLATINUM GREY Metallizzato	750€
	M09V	PEARL BLACK Metallizzato	750€
	M5VH	ROSSO ELIXIR Perlato	850€
	M06L	ECLIPSE BLUE Perlato	0€



COLORE TETTO
E SERIES
PEARL BLACK
JD20*
S

Immagini esemplificative



TINTE CARROZZERIA	M0F4	STEEL GREY Metallizzato	750€
	M0VL	PLATINUM GREY Metallizzato	750€
	M09V	PEARL BLACK Metallizzato	0€
	M0SU	OKENITE WHITE Metallizzato	750€



*L'opzione JD20 è incompatibile con la tinta Pearl Black M09V ed è standard per le versioni E SERIES





CITROËN È-C4 – PACK COLOR

VERSIONI	CONTENUTI DI SERIE	AMBIENTI INTERNI	TINTE CARROZZERIA		PACK COLOR	CERCHI	OPZIONI	PNEUMATICI	DATI TECNICI	HOME PAGE
			IVA escl.	IVA incl.	YOU	PLUS	MAX	E SERIES	Note	
UX67	PACK COLOR BLACK		0,00€	S	●	●	-	-	<ul style="list-style-type: none"> > Profilo prese d'aria anteriori Black > Profilo Airbump Black 	
			122,95€	150€	-	-	-	○		
UX79	PACK COLOR GLOSSY SILVER		0,00€	S	-	-	●	-	<ul style="list-style-type: none"> > Profilo prese d'aria anteriori Glossy Silver > Profilo Airbump Glossy Silver 	



CITROËN È-C4 – CERCHI

VERSIONI	CONTENUTI DI SERIE	AMBIENTI INTERNI	TINTE CARROZZERIA	PACK COLOR	CERCHI	OPZIONI	PNEUMATICI	DATI TECNICI	HOME PAGE
					YOU	PLUS	MAX	E SERIES	Note
					IVA escl.	IVA incl.			
ZHR6	COPRICERCHI 18" AEROTECH		0,00€	S	●	-	-	-	Pneumatici (Tall & Narrow) 195/60 R18 Ø690MM
ZHC9	CERCHI IN LEGA 18" AEROBLADE GREY		0,00€	S	-	●	-	-	Cerchi con finitura «Anthracite Grey» Pneumatici (Tall & Narrow) 195/60 R18 Ø690MM
ZHS3	CERCHI IN LEGA 18" CROSSLIGHT DIAMANTATI		0,00€	S	-	-	●	-	Cerchi diamantati. Biton neri e satinati Pneumatici (Tall & Narrow) 195/60 R18 Ø690MM
ZHRI	CERCHI IN LEGA 18" CAMELIA NERI		0,00€	S	-	-	-	●	Cerchi neri. Pneumatici 195/60/R18



CITROËN È-C4 – OPZIONI

VERSIONI	CONTENUTI DI SERIE	AMBIENTI INTERNI	TINTE CARROZZERIA	PACK COLOR	CERCHI	OPZIONI	PNEUMATICI	DATI TECNICI	 HOME PAGE
----------	--------------------	------------------	-------------------	------------	--------	---------	------------	--------------	---

PAG I/II		IVA escl.	IVA incl.	YOU	PLUS	MAX	E SERIES	Note
1G25	PACK CITY CAMERA	204,91€	250€	○	●	-	-	Comprende: ➤ Telecamera di retromarcia
J6QL	PACK ACCESS & NAV	655,73€	800€	-	○	-	-	Comprende: - Accesso e avviamento senza chiave - Funzione Top Rear Vision della telecamera di retromarcia - My Citroën Drive Plus: navigazione su tablet touchscreen 10" (1)
LW02	PARABREZZA RISCALDATO	409,83€	500€	-	○	○	-	- Parabrezza riscaldato - Volante riscaldato (solo su finitura cambio automatico Max) - Sedili anteriori riscaldati
		204,91€	250€	-	-	-	○	



CITROËN È-C4 – OPZIONI

VERSIONI	CONTENUTI DI SERIE	AMBIENTI INTERNI	TINTE CARROZZERIA	PACK COLOR	CERCHI	OPZIONI	PNEUMATICI	DATI TECNICI	HOME PAGE
PAG II/II			IVA escl.	IVA incl.	YOU	PLUS	MAX	E SERIES	Note
J6KP	PACK LOUNGE		901,64€	1.100€	-	-	○	-	- Sistema HiFi - Tetto apribile in vetro
J6JW	PACK TECHNO DRIVE (SOLO CON CAMBIO AUTOMATICO)		409,83€	500€	-	-	○	-	- Highway Driver Assist - Sistema di guida autonoma di livello 2 - Ricarica wireless dello smartphone - Vista a 360 gradi
JD20	TETTO A CONTRASTO PEARL BLACK		245,90€	300€	-	○	○	●	Non compatibile con tinta carrozzeria Pearl Black (M09V)
ZVLF	PACK SAFETY 2		204,91€	250€	○	○	●	○	Comprende: > Active Safety Brake con RADAR e riconoscimento dei pedoni/ciclisti > Riconoscimento esteso dei cartelli stradali Non compatibile con Pack Drive Assist (ZVDU)
2501	POMPA DI CALORE		368,85€	450€	○	○	○	○	
LZ04	CARICATORE OBC TRIFASE (11 KW)		327,86	400€	○	○	○	○	



CITROËN È-C4 – PNEUMATICI E CERCHI

VERSIONI	CONTENUTI DI SERIE	AMBIENTI INTERNI	TINTE CARROZZERIA	PACK COLOR	CERCHI	OPZIONI	PNEUMATICI	DATI TECNICI	HOME PAGE	
							ELETTRICO			
							Motore Elettrico 100kW (136CV) Automatico		Motore Elettrico 115kW (156CV) Automatico	
							TIPO VARIANTE VERSIONE (TVV)			
							BCZKXC		BCZKWC	
							A0MA00		A0JA00	
	DIAMETRO	CODICE	NOME	IMMAGINE	MISURA PNEUMATICI					
COPRICERCHI	18''	ZHR6	AEROTECH		195/60 R18	●	-	-	-	
						YOU	PLUS	MAX	E SERIES	
CERCHI IN LEGA	18''	ZHC9	AEROBLADE		195/60 R18	-	●	-	-	
						YOU	PLUS	MAX	E SERIES	
CERCHI IN LEGA	18''	ZHS3	CROSSLIGHT		195/60 R18	-	-	●	-	
						YOU	PLUS	MAX	E SERIES	
CERCHI IN LEGA	18''	ZHRI	CAMELIA NERI	Foto non disponibile	195/60 R18	-	-	-	●	
						YOU	PLUS	MAX	E SERIES	



CITROËN ë-C4 – DIMENSIONI E DATI TECNICI

VERSIONI	CONTENUTI DI SERIE	AMBIENTI INTERNI	TINTE CARROZZERIA	PACK COLOR	CERCHI	OPZIONI	PNEUMATICI	DATI TECNICI	HOME PAGE
----------	--------------------	------------------	-------------------	------------	--------	---------	------------	--------------	-----------

	ELETTRICO	
	Motore Elettrico 100kW - 136CV*	Motore Elettrico 115kW - 156CV*
MOTORE		
Potenza massima a giri/min - kW CEE (cv CEE)	100 (136)	115 (156)
Potenza massima a 30' - kW CEE	57	62,00
Coppia massima - Nm CEE	260	260
BATTERIA		
Tipologia	Ioni di Litio	Ioni di Litio
Tensione - V	400	400
Capacità batteria alta tensione - kWh	50	54,06
RICARICA		
Caricatore OBC - kW	7,4 kW (monofase) - 11 kW (trifase opzionale)	7,4 kW (monofase) - 11 kW (trifase opzionale)
Tempi di ricarica indicativi da 0 a 100% - Presa domestica (8A)	31h00	31h00
Tempi di ricarica indicativi da 0 a 100% - Wall Box 7,4 kW monofase (32A)	7h30	7h30
Tempi di ricarica indicativi da 0 a 100% - Wall Box 11 kW trifase (32A)	5h00 (caricatore OBC opzionale 11 kW)	5h00 (caricatore OBC opzionale 11 kW)
Tempi di ricarica indicativi da 0 a 80% - Super Charger pubblici (100 kW)	30 min	30 min
DIMENSIONI/VOLUMI		
Lunghezza - Larghezza - Larghezza con retrovisori - mm	4355 - 1800 - 2032	4355 - 1800 - 2032
Altezza - mm	1515 - 1525	1515 - 1525
Passo - mm	2670	2670
Volume di carico VDA sotto cappelliera - litri	380	380
Volume di carico VDA fino al tetto in configurazione 2 posti - litri	1250	1250
MASSE		
Tara con conducente compreso - kg	1636	1636
Massa complessiva a pieno carico - kg	2020	2020
Rapporto Potenza / Tara - kW/t	34,84	37,90
Peso max rimorchiabile - kg	0 - Non possibile installare gancio traino	0 - Non possibile installare gancio traino
PRESTAZIONI		
0 - 400 m partenza da fermo - s	17,5	17,0
0 - 1000 m partenza da fermo - s	32,2	31,6
0 - 100 km/h - s	10	9,2
Velocità massima km/h	150	150
PNEUMATICI		
Dimensioni	195/60 R18 96 H	195/60 R18 96 H
EMISSIONI & AUTONOMIA WLTP		
CO ₂ - g/ km	0	0
Autonomia massima (WLTP Combinato) - Km	324 - 374	409 - 414
Consumo Elettrico Omologato (WLTP) - Wh/km	143,4 - 166,7	141,6 - 167,4

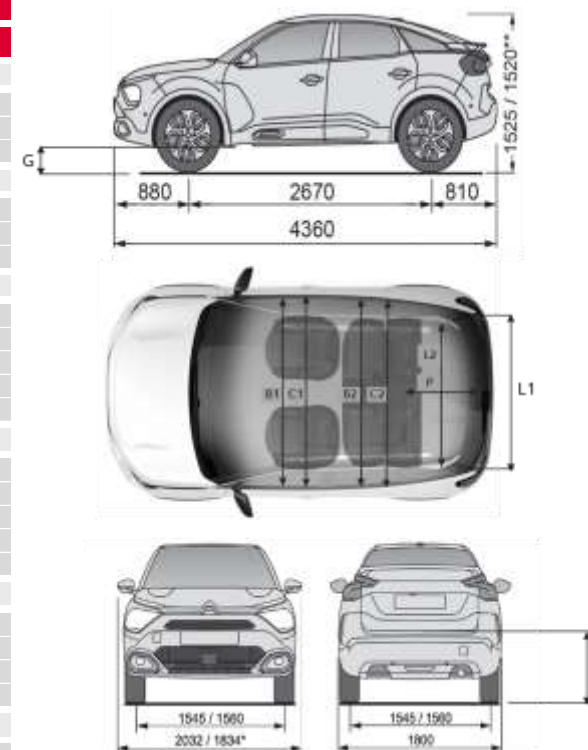

Dimensioni auto: *Retrovisori esterni ripiegati, **Versioni elettriche.

INDICE	VALORE
G	156
B1 / B2	1 407 / 1 366
C1 / C2	1 433 / 1 437
KNEE INDEX	198
H	715
L1	973
L2	1010
P	825

* Dati tecnici provvisori in corso di omologazione

 Valori omologati in base al ciclo misto WLTP. Tali valori possono non essere rappresentativi dell'autonomia e dei consumi reali, i quali dipendono da molteplici fattori come (a titolo esemplificativo e non esaustivo) dallo stile di guida, dalla velocità, dalle condizioni atmosferiche, stradali e dalla topografia, dallo stato, dalle dotazioni e dal carico del veicolo. Per ulteriori informazioni contatta il concessionario o visita citroen.it/mondo-citroen/elettrico-per-tutti.html

NUOVA CITROËN C4 X



for everyone, **LIKE NO ONE**

Cliccare sul simbolo "Home" per tornare alla pagina iniziale
Immagini esemplificative di Nuova Citroën e-C4 X Elettrica





NUOVA CITROËN C4 X – PREZZI

VERSIONI	CONTENUTI DI SERIE	AMBIENTI INTERNI	TINTE CARROZZERIA	PACK COLOR	CERCHI	OPZIONI	PNEUMATICI	DATI TECNICI	HOME PAGE
----------	--------------------	------------------	-------------------	------------	--------	---------	------------	--------------	-----------

MESSA SU STRADA: € 815

							YOU	PLUS	BUSINESS	MAX		
BENZINA		Normativa	CV Fiscali	kw	CO ₂ g/km WLTP LOW - HIGH	chiavi in mano IVA esclusa LCDV						
PureTech 100 S&S	Euro 6.4		14	74	116,79 - 135,81 *		€ 26.450,00 € 21.012,30 1CLPA4HL6KB0A024					
PureTech 130 S&S EAT8	Euro 6.4		14	96	126 - 142,02 *			€ 30.550,00 € 24.372,95 1CLPA4KM61B0A024		€ 32.500,00 € 25.971,31 1CLPA4NM61B0A024		
HYBRID 136 e-DCS6	Euro 6.4		14	100	102,45 - 124,69 *			€ 32.050,00 € 25.602,46 1CLPA4KJHWP0A024	€ 32.900,00 € 26.299,18 1CLPA4KJHWP07524	€ 34.000,00 € 27.200,82 1CLPA4NJHWP0A024		
							YOU	PLUS		MAX	E SERIES	
ELETTRICO		Normativa	CV Fiscali	kw	CO ₂ g/km WLTP LOW - HIGH	chiavi in mano IVA esclusa LCDV						
Motore Elettrico 100kW (136 CV)			-	100	0 *		€ 37.600,00 € 30.151,64 1CLPA4HESFB0A024	€ 38.400,00 € 30.807,38 1CLPA4KESFB0A024				
Motore Elettrico 115kW (156 CV)			-	115	0 *				€ 41.400,00 € 33.266,39 1CLPA4NZIFB0A024	€ 41.400,00 € 33.266,39 1CLPA4KZIFB0UI24		

*Dati tecnici provvisori in corso di omologazione



NUOVA CITROËN C4 X – EQUIPAGGIAMENTI DI SERIE

VERSIONI	CONTENUTI DI SERIE	AMBIENTI INTERNI	TINTE CARROZZERIA	PACK COLOR	CERCHI	OPZIONI	PNEUMATICI	DATI TECNICI	HOME PAGE
----------	--------------------	------------------	-------------------	------------	--------	---------	------------	--------------	-----------

YOU

- › 2 prese USB in prima fila (1 Type-C + 1 Type-A) + 1 presa USB in seconda fila (Type-A) (YM25+5N02)
- › ABS, Aiuto alla Frenata d'emergenza (AFU), ESP, Ripartitore Elettronico di Franata (REF)
- › Accensione automatica dei fari anabbaglianti (YQ01)
- › Airbag frontali, laterali e a tendina (SH02+NN01+NF23)
- › Bocchette centrali al secondo rango (JB04)
- › Alzacristalli elettrici e sequenziali anteriori e posteriori (LU03+LT03+LE05)
- › Assistenza alla partenza in salita (UFO1)
- › Assistenza al parcheggio posteriore (1G02 : UB21)
- › Climatizzatore automatico bizona (RE07)
- › Consolle centrale alta con bracciolo anteriore e 2 portabicchieri (JB04)
- › Freno di stazionamento elettrico automatico (FH05)
- › Kit di riparazione pneumatici (LV02)
- › Kit vivavoce Bluetooth
- › My Citroën Assist: Citroën Connect Box con SOS Pack e assistenza inclusa(1) (1C03/YR22)
- › Pack Safety (ZVDS)
 - Active Safety Brake (ZVDS)
 - Allerta rischio collisione (Metier)
 - Coffee Break Alert
 - Driver Attention Alert
 - Lane Keeping Assist
 - Regolatore e limitatore di velocità (RD31)
 - Riconoscimento dei cartelli stradali (ZVDS)
 - Post Collision Safety Brake (non disponibile sulla versione e-C4 elettrica 156 cv / 115 kW motorizzazione Elettrica 156cv, autonomia estesa) (L801)

- › My Citroën Play (ZJDZ)
 - Mirror screen senza fili (Compatibile con Android Auto™ et Apple CarPlay® (E201)
 - Sistema audio digitale (DAB) MP3 6 HP (6FO2)
 - Tablet touch screen 10" (ZJDZ)
- › Spia cintura di sicurezza conducente e passeggero (MK06)
- › Panchetta posteriore frazionabile 2/3 1/3 (AL43)
- › Parafanghi e sottoscocca neri opachi
- › Passaruota e basse della carrozzeria nero opaco (Metier)
- › Paraschiena posteriore nero lucido (PDFV)
- › Presa 12V al primo rango (ES03)
- › Retrovisori esterni elettrici e riscaldati (HU03)
- › Rilevazione sottogonfiaggio (UE05)
- › Gusci degli specchietti retrovisori esterni nero lucido (YI45)
- › Luci diurne a LED (FE00)
- › Sensori di parcheggio posteriori
- › Sospensioni Citroën Advanced Comfort®
- › Strumentazione digitale TFT 5.5"
- › Servizi Connect PLUS (Gratuito per un periodo di prova di 12 mesi)
- › Sedile di guida con regolazione lombare (WAEB)
- › Sedile conducente regolabile in altezza
- › Sedile passeggero regolabile in altezza(WAEB)
- › Sospensioni Citroën Advanced Comfort® (VU01/07)
- › Volante in pelle regolabile in altezza e profondità (VH37)
- › Tergicristalli anteriore automatici (ZE26:NB08)
- › Maniglie esterne delle porte in nero lucido (RZAC)
- › Copricerchi AEROTECH da 18" (ZHR6)



NUOVA CITROËN E-C4 X ELETTRICA AGGIUNGE:

- › Avvertitore acustico per i pedoni
- › 1 presa USB aggiuntiva al secondo rango (tipo C) (5N06)
- › Caricatore OBC 7,4 kW monofase (LZ02)
- › Cavo di ricarica trifase Mode 3 per presa di ricarica T2, lunghezza 6 metri (7S02)

- › La pompa di calore diventa opzionale su tutte le versioni
- › Precondizionamento termico
- › Proiettori alogeni (LA02)



NUOVA CITROËN C4 X – EQUIPAGGIAMENTI DI SERIE

VERSIONI

 CONTENUTI
DI SERIE

 AMBIENTI
INTERNI

 TINTE
CARROZZERIA

PACK COLOR

CERCHI

OPZIONI

PNEUMATICI

 DATI
TECNICI

 HOME
PAGE

PLUS

= YOU +

- > Cassetto cruscotto (RB43)
- > Cerchi in lega AEROBLADE GREY da 18" (ad eccezione delle versioni elettriche) (ZHC9/DZA2)
- > Interni in Tessuto/TEP «Urban Grey» con sedili Advanced Comfort (S1FT)
- > Maniglie esterne delle portiere in tinta carrozzeria (RZ89)
- > Retrovisori ripiegabili elettricamente (HU02)
- > Pack Color Nero Lucido (UX67/ED44)
- > Proiettori fendinebbia a LED con illuminazione statica dell'incrocio (PR04)
- > Proiettori a LED con firma luminosa a V ZE26 (LA10 + FE10)
- > Tasca portacarte sul retro dei sedili anteriori S1FT (o RU20)
- > Telecamera di retromarcia (1G25)

NUOVA CITROËN È-C4 X ELETTRICA: NESSUNA AGGIUNTA RISPETTO LA VERSIONE YOU



BUSINESS

= PLUS +

- > Pack Access & Nav (YD07 + ZJDW)
 - Accesso e avviamento senza chiave Proximity
 - Cometa digitale a colori con retroilluminazione
 - Funzione telecamera di retromarcia Top Rear Vision
 - My Citroën Drive Plus: navigazione su tablet touchscreen da 10 pollici
 - Cassetto del cruscotto
- > Pack Safety 2 (ZVLF)
 - Active Safety Brake 2.0
 - Riconoscimento esteso dei cartelli stradali e raccomandazione della velocità





NUOVA CITROËN C4 X – EQUIPAGGIAMENTI DI SERIE

VERSIONI	CONTENUTI DI SERIE	AMBIENTI INTERNI	TINTE CARROZZERIA	PACK COLOR	CERCHI	OPZIONI	PNEUMATICI	DATI TECNICI	HOME PAGE
----------	--------------------	------------------	-------------------	------------	--------	---------	------------	--------------	-----------

MAX

= PLUS +

- > Accesso e avviamento senza chiave Proximity (YD07)
- > Cerchi in lega AEROBLADE DIAMANTATI da 18" (ad eccezione delle versioni elettriche) (ZHR9)
- > Citroën Smart Pad Support (opzione 100%)
- > Color head-up display (YB01)
- > Cassetto portaoggetti nella plancia (RB43)
- > Illuminazione sotto gli specchietti retrovisori (HU13)
- > Interni in Tessuto/TEP «Metropolitana Grey» con sedili Advanced Comfort (F5FO)
- > My Citroën Drive Plus: touchscreen da 10" con navigazione (Include il sistema di navigazione TomTom, il riconoscimento vocale con linguaggio naturale, l'interfaccia personalizzabile e i servizi aggiuntivi Connect PLUS) (ZJDW)
- > Pack Color Glossy Silver (UX79/ED75)
- > Poggiabraccio centrale posteriore con passaggio sci (AU02)
- > Pack Drive Assist (ZVEV)
 - Assistenza al parcheggio frontale e laterale UB24 (1G08)
 - Commutazione automatica dei fari (YQ02)
 - Regolatore di velocità Attivo con funzione STOP & GO (ZVEV)
 - **Sistema di sorveglianza dell'angolo morto (SAM) (AO01)**
- > Pacchetto Safety 2:
 - Active Safety Brake 2.0 (5) (ZVEZ)
 - Riconoscimento esteso dei segnali stradali e raccomandazione della velocità (ZVEZ)
- > Pack Style
 - Rifiniture cromate sui profili dei finestrini laterali (GV04)
 - Vetri posteriori oscurati (VD10)
- > Retrovisore interno fotocromatico (RLO5)
- > Smart Pad Support CitroënTM (ME16)
- > Telecamera di retromarcia con Top Rear Vision (1G08)
- > Volante in Pelle pieno fiore (VH29)
- > Quadro strumenti digitale a colori con retroilluminazione (GM84)

NUOVA CITROËN È-C4 X ELETTRICA AGGIUNGE:

- > Cerchi in lega CROSSLIGHT DIAMANTATI da 18" (ZHS3)
- > La pompa di calore diventa opzionale su tutte le versioni

E SERIES

= PLUS +

- > Ambientazione Alcantara® ì-Series (1) (2AFR)
- > Accesso e avviamento senza chiave Proximity (YD07)
- > Badge ì-Series sotto il logo C4 del portellone (MPFV)
- > Quadro strumenti digitale a colori con retroilluminazione (GM84)
- > Funzione Top Rear Vision della telecamera posteriore (1G06)
- > Cerchi in lega da 18" AEROBLADE Nero Lucido (ZHRI)
- > My Citroën Drive Plus: navigazione su tablet (ZJDW) touchscreen 10" (2)
- > Pacchetto Color Dark Chrome (UX83/ED37)
- > Pacchetto Style (VD10)
- > Profilo cromato sulle cornici dei finestrini laterali (GV04)
- > Vetri e lunotto posteriore oscurati (VD10)
- > Sedili anteriori riscaldabili (WAEK)
- > Tappetini anteriori e posteriori (SD10)
- > Cassetto portaoggetti nella plancia (RB43)
- > Tetto bicolore Nero Perla Nera (JD20)
- > La pompa di calore diventa opzionale su tutte le versioni

(1) Include la tappezzeria mista Alcantara® Evo Grigio Chiaro / Tessuto effetto pelle Grigio Chiaro.
 (2) Include il sistema di navigazione TomTom, il riconoscimento vocale con linguaggio naturale, l'interfaccia personalizzabile e i servizi Connect PLUS aggiuntivi (vedere pagina SERVIZI CONNESSI).



NUOVA CITROËN C4 X – COLORI CARROZZERIA E RIVESTIMENTI INTERNI

VERSIONI	CONTENUTI DI SERIE	AMBIENTI INTERNI	TINTE CARROZZERIA	PACK COLOR	CERCHI	OPZIONI	PNEUMATICI	DATI TECNICI	HOME PAGE
----------	--------------------	------------------	-------------------	------------	--------	---------	------------	--------------	-----------

			INTERNI							
			YOU		PLUS / BUSINESS			MAX		
			S0FY	S1FT	S1FT	F5FO	F5FO	S2FX	D7FZ	
			S	300€	S	200€	S	600€	200€	
TINTE CARROZZERIA	M0SU	OKENITE WHITE Metallizzato	700€							
	P0WP	POLAR WHITE Pastello	500€							
	M06L	ECLIPSE BLUE Perlato	700€							
	M0F4	STEEL GREY Metallizzato	700€							
	M5VH	ROSSO ELIXIR Perlato	0€							
	M0VL	PLATINUM GREY Metallizzato	700€	TESSUTO SERIE	TESSUTO/TEP URBAN GREY	TESSUTO/TEP URBAN GREY	TESSUTO/TEP METROPOLITAN GREY	TESSUTO/TEP METROPOLITAN GREY	PELLE/TEP HYPE BLACK	PELLE/TEP HYPE BLACK
	M09V	PEARL BLACK Metallizzato	700€	Armonia Meanwhile	Armonia Duofor ¹	Armonia Duofor ¹	Armonia Mistral Black ¹	Armonia Mistral Black ¹	Armonia Mistral Black ^{1/3}	Armonia Grey 'Wind' ¹

IVA incl.

IMMAGINI NON ANCORA DISPONIBILI

(1) Sedili con tecnologia Citroën Advanced Comfort con tasca portaoggetti in 2° fila su schienali sedili anteriori.

(2) Include sedili anteriori riscaldabili.

(3) Include sedile conducente regolabile elettricamente con regolazione longitudinale manuale, sedili anteriori massaggianti con regolazione lombare elettrica, sedili anteriori riscaldabili.



NUOVA CITROËN C4 X – COLORI CARROZZERIA E RIVESTIMENTI INTERNI

VERSIONI	CONTENUTI DI SERIE	AMBIENTI INTERNI	TINTE CARROZZERIA	PACK COLOR	CERCHI	OPZIONI	PNEUMATICI	DATI TECNICI	HOME PAGE
----------	--------------------	------------------	-------------------	------------	--------	---------	------------	--------------	-----------

				INTERNI
				E-SERIES
				2AFR
				S
TINTE CARROZZERIA	M0SU	OKENITE WHITE Metallizzato	700€	IVA incl. IMMAGINI NON ANCORA DISPONIBILI IMMAGINI NON ANCORA DISPONIBILI TESSUTO/TEP URBAN GREY Armonia Clear Grey Alcantara ¹
	M0F4	STEEL GREY Metallizzato	0€	
	M0VL	PLATINUM GREY Metallizzato	700€	
	M09V	PEARL BLACK Metallizzato	700€	

(1) Sedili con tecnologia Citroën Advanced Comfort con tasca portaoggetti in 2° fila su schienali sedili anteriori.

(2) Include sedili anteriori riscaldabili.

(3) Include sedile conducente regolabile elettricamente con regolazione longitudinale manuale, sedili anteriori massaggianti con regolazione lombare elettrica, sedili anteriori riscaldabili.



NUOVA CITROËN C4 X – COLORI CARROZZERIA E PACK COLOR

VERSIONI	CONTENUTI DI SERIE	AMBIENTI INTERNI	TINTE CARROZZERIA	PACK COLOR	CERCHI	OPZIONI	PNEUMATICI	DATI TECNICI	HOME PAGE
----------	--------------------	------------------	-------------------	------------	--------	---------	------------	--------------	-----------

	PACK COLOR		COLORE TETTO
	UX67	UX79	JD20*
	GLOSSY BLACK	GREY SILVER	NOIR PERLA
YOU	S	-	-
PLUS/BUSINESS	S	-	300€
MAX	-	S	300€

Prezzi di listino i.i.

TINTE CARROZZERIA	VERSIONI	CONTENUTI DI SERIE	PREZZO	PACK COLOR	COLORE TETTO
M0SU	OKENITE WHITE Metallizzato	700€			
P0WP	POLAR WHITE Pastello	500€			
M06L	ECLIPSE BLUE Perlato	700€			
M0F4	STEEL GREY Metallizzato	700€			
M5VH	ROSSO ELIXIR Perlato	0€			
M0VL	PLATINUM GREY Metallizzato	700€			
M09V	PEARL BLACK Metallizzato	700€			

IMMAGINI NON ANCORA DISPONIBILI

PACK COLOR	COLORE TETTO
UX67	JD20*
GLOSSY BLACK	NOIR PERLA
150€	S

Prezzi di listino i.i.

E-SERIES

TINTE CARROZZERIA	VERSIONI	CONTENUTI DI SERIE	PREZZO	PACK COLOR	COLORE TETTO
M0SU	OKENITE WHITE Metallizzato	700€			
M0F4	STEEL GREY Metallizzato	0€			
M0VL	PLATINUM GREY Metallizzato	700€			
M09V	PEARL BLACK Metallizzato	700€			

IMMAGINI NON ANCORA DISPONIBILI

*L'opzione JD20 è incompatibile con la tinta Pearl Black M09V ed è standard per le versioni E SERIES



NUOVA CITROËN C4 X – PACK COLOR

VERSIONI	CONTENUTI DI SERIE	AMBIENTI INTERNI	TINTE CARROZZERIA	PACK COLOR	CERCHI	OPZIONI	PNEUMATICI	DATI TECNICI	HOME PAGE	
			IVA escl.	IVA incl.	YOU	PLUS	BUSINESS	MAX	E-SERIES	Note
UX67	PACK COLOR GLOSSY BLACK		0,00€	S	●	●	●	-		<ul style="list-style-type: none"> > Profilo fendinebbia anteriori Glossy Black > Profilo Airbump Glossy Black
			118,03€	150€	-	-	-	-	○	Di serie su Ë-C4 X YOU e PLUS
UX79	PACK COLOR GLOSSY SILVER		0,00€	S	-	-	-	●	-	<ul style="list-style-type: none"> > Profilo fendinebbia anteriori Glossy Silver > Profilo Airbump Glossy Silver
										Di serie su Ë-C4 X MAX



NUOVA CITROËN C4 X – OPZIONI

VERSIONI	CONTENUTI DI SERIE	AMBIENTI INTERNI	TINTE CARROZZERIA		PACK COLOR	CERCHI	OPZIONI	PNEUMATICI	DATI TECNICI	HOME PAGE		
			IVA escl.	IVA incl.								
							YOU	PLUS	BUSINESS	MAX	E-SERIES	Note
1G25	PACK CITY CAMERA		204,91€	250€			○	●	●	-	-	Comprende: - Telecamera di retromarcia
J6QL	PACK ACCESS & NAV		655,74 €	800,00 €			-	○	●	-	-	Comprende: - Accesso e avviamento senza chiave - Funzione Top Rear Vision della telecamera di retromarcia - My Citroën Drive Plus: navigazione su tablet touchscreen 10" (1)
LW02	PARABREZZA RISCALDATO		409,84 €	500€			-	○	○	○	○	- Parabrezza riscaldato - Volante riscaldato (solo su finitura cambio automatico Max) - Sedili anteriori riscaldati
ZHSP	PREDISPOSIZIONE AL RUOTINO DI SCORTA		16,39€	20€			○	-	-	-	-	Necessario ordinare l'opzionale per permettere l'installazione del kit ruotino di scorta, il quale è ordinabile tramite Post Vendita. Esclude kit di riparazione pneumatici SOLO SU VERSIONI TERMICHE
ZHSQ	PREDISPOSIZIONE AL RUOTINO DI SCORTA		16,39€	20€			-	○	○	-	-	Necessario ordinare l'opzionale per permettere l'installazione del kit ruotino di scorta, il quale è ordinabile tramite Post Vendita. Esclude kit di riparazione pneumatici SOLO SU VERSIONI TERMICHE
ZHSR	PREDISPOSIZIONE AL RUOTINO DI SCORTA		16,39€	20€			-	-	-	○	-	Necessario ordinare l'opzionale per permettere l'installazione del kit ruotino di scorta, il quale è ordinabile tramite Post Vendita. Non compatibile con il PACK LOUNGE (J6KP) Esclude kit di riparazione pneumatici SOLO SU VERSIONI TERMICHE



NUOVA CITROËN C4 X – OPZIONI

VERSIONI	CONTENUTI DI SERIE	AMBIENTI INTERNI	TINTE CARROZZERIA		PACK COLOR	CERCHI	OPZIONI				PNEUMATICI	DATI TECNICI	HOME PAGE
			IVA escl.	IVA incl.			YOU	PLUS	BUSINESS	MAX			
J6KP	PACK LOUNGE		901,64€	1.100€	-	-	-	○	-	-	- Sistema HiFi - Tetto apribile in vetro Non compatibile con l'opzionale predisposizione al ruotino di scorta (ZHSR)	Note	
J6JW	PACK TECHNO DRIVE (SOLO CON CAMBIO AUTOMATICO)		409,83€	500€	-	-	-	○	-	-	- Highway Driver Assist - Sistema di guida autonoma di livello 2 - Ricarica wireless dello smartphone - Vista a 360 gradi		
JD20	TETTO A CONTRASTO PEARL BLACK		245,90€	300€	-	○	○	○	●	-	Non compatibile con tinta carrozzeria Pearl Black (M09V)		
ZVLF	PACK SAFETY 2		204,91€	250€	○	○	●	●	○	-	Comprende: ➤ Active Safety Brake con RADAR e riconoscimento dei pedoni/ciclisti ➤ Riconoscimento esteso dei cartelli stradali Non compatibile con Pack Drive Assist (ZVDU)		
2501	POMPA DI CALORE		368,85€	450€	○	○	-	○	○	-			
LZ04	CARICATORE OBC 11 KW TRIFASE		327,86€	400€	○	○	-	○	○	-			



NUOVA CITROËN C4 X – PNEUMATICI E CERCHI

VERSIONI	CONTENUTI DI SERIE	AMBIENTI INTERNI	TINTE CARROZZERIA	PACK COLOR	CERCHI	OPZIONI	PNEUMATICI	DATI TECNICI	HOME PAGE
----------	--------------------	------------------	-------------------	------------	--------	---------	------------	--------------	-----------

					BENZINA					DIESEL		
					PureTech 100 S&S	PureTech 130 S&S EAT8		HYBRID 136 e-DCS6		BlueHDi 130 S&S EAT8		
					BDHNEA	BDHNSB		BDHPYH		BEYHZB		
DIAMETRO	CODICE	NOME	IMMAGINE	MISURA PNEUMATICI	B1B600 (B1A600)	B1B600 (B1A600)		B1CM00		B2B400 (B2A400)		
COPRICERCHI	18"	ZHR6	AEROTECH		195/60 R18 96 H	●	-	-	-	-	-	-
						YOU	PLUS	MAX	PLUS	MAX	PLUS	MAX
CERCHI IN LEGA	18"	ZHC9	AEROBLADE GREY		195/60 R18 96 H	-	●	-	●	-	●	-
						YOU	PLUS	MAX	PLUS / BUSINESS	MAX	PLUS / BUSINESS	MAX
	18"	ZHR9	AEROBLADE DIAMANTATI		195/60 R18 96 H	-	-	●	-	●	-	●
YOU						PLUS	MAX	PLUS	MAX	PLUS	MAX	



NUOVA CITROËN C4 X – PNEUMATICI E CERCHI

VERSIONI	CONTENUTI DI SERIE	AMBIENTI INTERNI	TINTE CARROZZERIA	PACK COLOR	CERCHI	OPZIONI	PNEUMATICI	DATI TECNICI	HOME PAGE	
							ELETTRICO			
							Motore Elettrico 100kW (136 CV) Automatico		Motore Elettrico 115kW (156 CV) Automatico	
							BFZKXC		BFZKWC	
							B0MA00 (B0KA00)		B0JA00	
	DIAMETRO	CODICE	NOME	IMMAGINE	MISURA PNEUMATICI					
COPRICERCHI	18"	ZHR6	AEROTECH		195/60 R18 96 H	●	-	-	-	
						YOU	PLUS	MAX	E SERIES	
CERCHI IN LEGA	18"	ZHC9	AEROBLADE		195/60 R18	-	●	-	-	
						YOU	PLUS	MAX	E SERIES	
CERCHI IN LEGA	18"	ZHS3	CROSSLIGHT DIAMANTATI		195/60 R18 96 H	-	-	●	-	
						YOU	PLUS	MAX	E SERIES	
CERCHI IN LEGA	18"	ZHRI	CAMELIA NERI	Foto non disponibile	195/60 R18	-	-	-	●	
						YOU	PLUS	MAX	E SERIES	



NUOVA CITROËN C4 X – DIMENSIONI E DATI TECNICI VERSIONI TERMICHE

VERSIONI	CONTENUTI DI SERIE	AMBIENTI INTERNI	TINTE CARROZZERIA	PACK COLOR	CERCHI	OPZIONI	PNEUMATICI	DATI TECNICI	HOME PAGE
			BENZINA		MHEV	DIESEL			
			PureTech 100 S&S*	PureTech 130 S&S EAT8*	Hybrid 136ch eDSC6*	BlueHDi 130 S&S EAT8*			
MOTORE									
Normativa antinquinamento			6.2DHC-FCM	6.2DHC-FCM	6.2DHC-FCM	6.2DHC-FCM			
Numero di cilindri – Numero di valvole			3 - 12	3 - 12	3 - 12	4 - 16			
Cilindrata - cm ³			1,199	1,199	1,199	1,499			
Alesaggio x corsa - mm			75 x 90,5	75 x 90	75 x 90,5	75 x 84,8			
Potenza massima a giri/min - kW CEE (cv CEE)			75 (102) a 5 500	96 (131) a 5 500	100 (136) a 5 500	96 (131) a 3 750			
Coppia massima a giri/min - Nm CEE			205 a 1 750	230 a 1 750	230 a 1 750	300 a 1 750			
CAMBIO									
Tipologia di trasmissione e numero rapporti			Manuale a 6 rapporti	Automatico a 8 rapporti	Automatico a 6 rapporti	Automatico a 8 rapporti			
Trazione			Anteriore	Anteriore	Anteriore	Anteriore			
DIMENSIONI/VOLUMI									
Lunghezza - Larghezza - Larghezza con retrovisori - mm					4600 - 1800 - 2032				
Altezza - mm					1525				
Passo - mm					2670				
Volume di carico VDA sotto cappelliera - litri					510				
Volume di carico VDA fino al tetto in configurazione 2 posti - litri					1360				
MASSE									
Tara con conducente compreso - kg			1,300	1,364	1,411	1,395			
Massa complessiva a pieno carico - kg			1,690	1,775	1,800	1,785			
Rapporto Potenza / Tara - kW/t			56.92	70.38	70.87	68.82			
Peso max rimorchiabile - kg			1,000	1,200	1,100	1,200			
PRESTAZIONI									
0 - 400 m partenza da fermo - s			18.3	18.0	15.9	18.1			
0 - 1000 m partenza da fermo - s			33.5	32.1	29.1	32.5			
0 - 100 km/h - s			11.2	10.9	8.0	11.7			
Velocità massima km/h			184	200	206	206			
PNEUMATICI									
Dimensioni			195/60 R18 96 H	195/60 R18 96 H	215/55 R18 99V	195/60 R18 96 H			
CONSUMI/EMISSIONI WLTP									
Comb. Low - l/100 km			5.170	5.557	4.548	4.675			
Comb. High - l/100 km			6.008	6.286	5.532	5.297			
CO ₂ Comb. Low - g/ km			116.79	126.00	102.45	122.58			
CO ₂ Comb. High - g/ km			135.81	142.02	124.69	138.91			

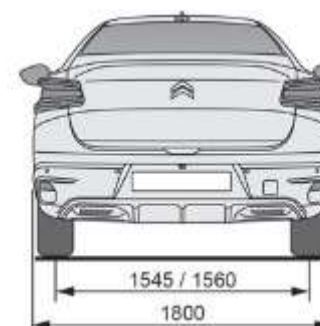
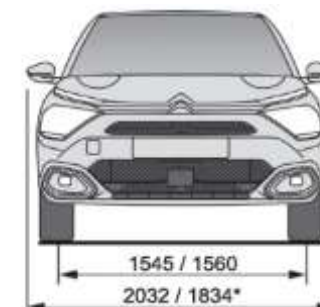
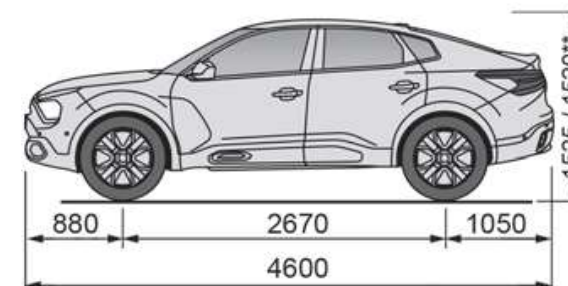

* Dati tecnici provvisori in corso di omologazione

I dati relativi ai consumi di carburante e alle emissioni di CO₂ riportati in tabella si riferiscono ai valori omologati secondo la regolamentazione Europea applicabile a tutti i costruttori e a tutti i veicoli venduti in Europa. Tali valori possono non essere rappresentativi delle emissioni di CO₂ e dei consumi effettivi, i quali dipendono da molteplici fattori relativi, a titolo esemplificativo e non esaustivo, allo stile di guida del conducente, alle condizioni atmosferiche e stradali, allo stato, alle dotazioni e al carico del veicolo.



NUOVA CITROËN C4 X – DIMENSIONI E DATI TECNICI VERSIONI ELETTRICHE

VERSIONI	CONTENUTI DI SERIE	AMBIENTI INTERNI	TINTE CARROZZERIA	PACK COLOR	CERCHI	OPZIONI	PNEUMATICI	DATI TECNICI	HOME PAGE
ELETTRICO									
		Motore Elettrico 100kW - 136CV*			Motore Elettrico 115kW - 156CV*				
MOTORE									
Tipologia	Elettrico sincrono a magneti permanenti			Elettrico sincrono a magneti permanenti					
Potenza massima - kW CEE (cv CEE)	100 (136)			115 (156)					
Coppia massima - Nm CEE	260			260					
BATTERIA									
Tipologia	Ioni di litio raffreddati a liquido			Ioni di litio raffreddati a liquido					
Tensione - V	400			400					
Capacità batteria alta tensione - kWh	50			54,06					
RICARICA									
Caricatore OBC - kW	7,4 kW (monofase) - 11 kW (trifase opzionale)			7,4 kW (monofase) - 11 kW (trifase opzionale)					
Tempi di ricarica indicativi da 0 a 100% - Presa domestica (8A)	31h00			31h00					
Tempi di ricarica indicativi da 0 a 100% - Wall Box 7,4 kW monofase (32A)	7h30			7h30					
Tempi di ricarica indicativi da 0 a 100% - Wall Box 11 kW trifase (32A)	5h00 (caricatore OBC opzionale 11 kW)			5h00 (caricatore OBC opzionale 11 kW)					
Tempi di ricarica indicativi da 0 a 80% - Super Charger pubblici (100 kW)	30 min			30 min					
DIMENSIONI/VOLUMI									
Lunghezza - Larghezza - Larghezza con retrovisori - mm	4600 - 1800 - 2032			4600 - 1800 - 2032					
Altezza - mm	1515 - 1525			1515 - 1525					
Passo - mm	2670			2670					
Volume di carico VDA sotto cappelliera - litri	510			510					
Volume di carico VDA fino al tetto in configurazione 2 posti - litri	1360			1360					
MASSE									
Tara con conducente compreso - kg	1.659			1.659					
Massa complessiva a pieno carico - kg	2.040			2.040					
Rapporto Potenza / Tara - kW/t	34,36			37,37					
Peso max rimorchiabile - kg	0 - Non possibile installare gancio traino			0 - Non possibile installare gancio traino					
PRESTAZIONI									
0 - 400 m partenza da fermo - s	17,5			17,1					
0 - 1000 m partenza da fermo - s	32,2			31,7					
0 - 100 km/h - s	10,0			9,3					
Velocità massima km/h	150			150					
PNEUMATICI									
Dimensioni	195/60 R18 96 H			195/60 R18 96 H					
EMISSIONI & AUTONOMIA WLTP									
CO ₂ - g/ km	0			0					
Autonomia omologata in ciclo WLTP - Km	324 - 374			409 - 414					
Consumo Elettrico Omologato (WLTP) - Wh/km	143,4 - 166,7			141,6 - 167,4					

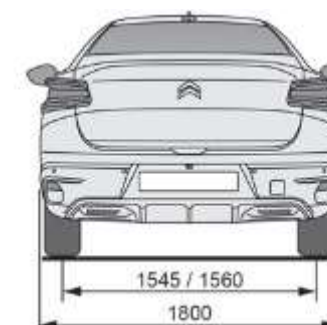
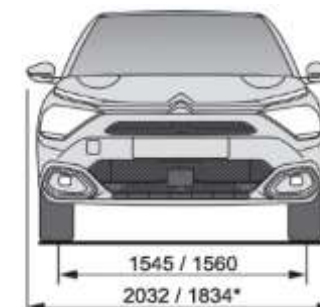
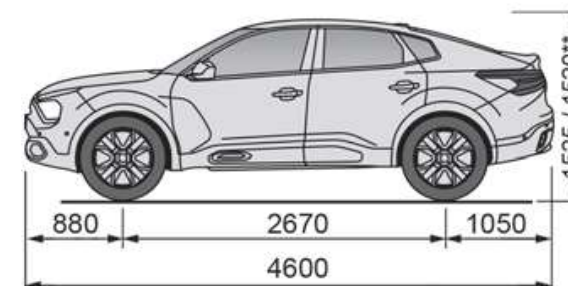

* Dati tecnici provvisori in corso di omologazione

I dati relativi ai consumi di carburante e alle emissioni di CO₂ riportati in tabella si riferiscono ai valori omologati secondo la regolamentazione Europea applicabile a tutti i costruttori e a tutti i veicoli venduti in Europa. Tali valori possono non essere rappresentativi delle emissioni di CO₂ e dei consumi effettivi, i quali dipendono da molteplici fattori relativi, a titolo esemplificativo e non esaustivo, allo stile di guida del conducente, alle condizioni atmosferiche e stradali, allo stato, alle dotazioni e al carico del veicolo.

SUV CITROËN C5 AIRCROSS



for everyone, **LIKE NO ONE**

Cliccare sul simbolo "Home" per tornare alla pagina iniziale
Immagini esemplificative di SUV Citroën C5 Aircross nella tinta Eclipse Blue





SUV CITROËN C5 AIRCROSS – PREZZI

VERSIONI	CONTENUTI DI SERIE	AMBIENTI INTERNI	TINTE CARROZZERIA	CERCHI	OPZIONI	PNEUMATICI	DATI TECNICI	HOME PAGE
----------	--------------------	------------------	-------------------	--------	---------	------------	--------------	-----------

MESSA SU STRADA: € 1.000

BENZINA	PURETECH	Normativa	CV		CO ₂ g/km WLTP LOW - HIGH
			Fiscali	kW	
HYBRID 136 e-DCS6		Euro 6.4	14	100	119.5 - 139.36*

DIESEL	BLUE HDI	Normativa	CV		CO ₂ g/km WLTP LOW - HIGH
			Fiscali	kW	
BlueHDi 130 S&S EAT8		Euro 6.4	16	96	136.87 - 163.11*

PLUG-IN HYBRID	HYBRID	Normativa	CV		CO ₂ g/km WLTP LOW - HIGH
			Fiscali	kW	
HYBRID 180 E-EAT8		Euro 6.4	17	132	28.85 - 44.06*

PLUG-IN HYBRID	HYBRID	Normativa	CV		CO ₂ g/km WLTP LOW - HIGH
			Fiscali	kW	
HYBRID 225 E-EAT8		Euro 6.4	17	165	25.57 - 35.93*

c series	shine
PLUS	MAX
€ 39.800,00 € 31.803,28 1CCESYUJHWPB0EO70	€ 40.250,00 € 32.172,13 1CCESYVJHWPB0A070
€ 38.800,00 € 30.983,61 1CCESYUP41B0EO70	€ 39.250,00 € 31.352,46 1CCESYVP41B0A070
€ 46.750,00 € 37.500,00 1CCESYUR8AB0EO70	€ 47.250,00 € 37.909,84 1CCESYVR8AB0A070
€ 48.250,00 € 38.729,51 1CCESYUR7AB0EO70	€ 48.750,00 € 39.139,34 1CCESYVR7AB0A07

* Dati tecnici provvisori in corso di omologazione



SUV CITROËN C5 AIRCROSS – EQUIPAGGIAMENTI DI SERIE

VERSIONI

 CONTENUTI
DI SERIE

 AMBIENTI
INTERNI

 TINTE
CARROZZERIA

CERCHI

OPZIONI

PNEUMATICI

 DATI
TECNICI

 HOME
PAGE

YOU (SOLO A STOCK)

- > Accensione automatica dei fari delle luci anabbaglianti (YQ01)
- > Alzacristalli elettrici e sequenziali anteriori e posteriori (-)
- > Kit Vivavoce Bluetooth con 3 prese USB (YM22)
- > Fari LED con calandra nero lucido ed animazione a “pianoforte” (LA10)
- > Fari posteriori a LED con effetto 3D (-)
- > Firma luminosa diurna a LED con indicatori di direzione a LED (LA10)
- > Climatizzatore automatico bizona (RE07)
- > Freno di stazionamento elettrico automatico (FH05)
- > Interni in tessuto Silica Grey (51FR)
- > Inserti colorati Gloss Black su Airbump® e paraurti anteriore (ED44)
- > Dotazioni di sicurezza (ABS, AFU, REF)
- > Controllo di stabilità ESP con sistema antipattinamento ASR
- > Airbag frontali, laterali e a tendina
- > Rilevatore bassa pressione pneumatici
- > Fissaggi isofix sul sedile passeggero anteriore e sui due sedili laterali posteriori
- > Profili passaruota Nero Mat
- > My citroen play: (WLIS)
- > Mirror screen (Compatibile con Android Auto™ e Apple CarPlay®)
- > Sistema audio digitale con doppio sintonizzatore RDS MP3 Radio DAB
- > Touch Screen 8” (LX24)
- > Retrovisori riscaldabili elettricamente (HU03/YIAE (noir perla nera))
- > Safety Pack: (ZVKC)
 - Active Safety Brake Video
 - Active Lane Departure Warning System
 - Coffee Break Alert
 - Riconoscimento dei cartelli stradali
 - Regolatore e limitatore di velocità
 - Riconoscimento dei cartelli stradali
- > Presa 12 V sulla console centrale (ES04)
- > Servizi Connessi PLUS (Gratuito per un periodo di prova di 12 mesi)
- > Sedili anteriori regolabili in altezza (IQ01)
- > 3 Sedili posteriori indipendenti, scorrevoli, inclinabili e ripiegabili (AL26)
- > Sensori di parcheggio posteriori (WY22)
- > Sospensioni Citroën Advanced Comfort® (VU07)
- > Tergicristallo automatico con sensore pioggia e funzione «Magic Wash» (-)
- > Volante in pelle regolabile in altezza e profondità (VH24)
- > Paraurti posteriore con doppia cannula cromata (PDAF)
- > Fondo bagagliaio a scomparsa (solo su versioni termiche) (SP16)
- > My Citroën Assist: Citroën Connect Box (Include i servizi Connect ONE per un periodo di 10 anni) (YR07)



Immagini esemplificative riferite a Nuovo SUV C5 Aircross in tinta Eclipse Blue (M06L)

NUOVO SUV C5 AIRCROSS HYBRID PLUG-IN AGGIUNGE:

- > Caricatore OBC (On Board Charger) 3,7kW monofase (LZ01)
- > Cavo di ricarica Mode 2, presa di ricarica T2/EF, lunghezza 6 metri 8A per presa domestica (NG39)
- > Cavo di ricarica T3 monofase 7,4 kW con custodia
- > Keyless Start: Engine Start Stop (YD02)
- > Telecamera di retromarcia con Top Rear Vision (WY24)
- > Sensori di parcheggio anteriori (WY24)
- > Pack Safety : (ZVKD)
 - Active Safety Brake 2.0 (Tramite Radar da 7 a 140 km/h, anche di notte e rileva i ciclisti) (D405)
 - Blind Spot Monitoring (AO01)
- > My Citroën Play Hybrid con tablet Touch Screen 10” (WLIX/LX44)
- > Specchi retrovisori esterni ripiegabili elettricamente con Welcome light (HU13)



SUV CITROËN C5 AIRCROSS – EQUIPAGGIAMENTI DI SERIE

VERSIONI

CONTENUTI
DI SERIE

AMBIENTI
INTERNI

TINTE
CARROZZERIA

CERCHI

OPZIONI

PNEUMATICI

DATI
TECNICI



HOME
PAGE

PLUS

= YOU +

- > Cerchi in lega 18" SWIRL (ZHC7)
- > Keyless Entry & Start (YD04)
- > Interni in tessuto Silica Grey (51FR)
- > Retrovisore interno standard (RL02)
- > Retrovisori esterni ripiegabili elettricamente con illuminazione di benvenuto (HU13)
- > Sensori di parcheggio anteriori (WY24)
- > Vetri e lunotto posteriori oscurati (VD09)
- > Telecamera di retromarcia Top Rear Vision (WY24)
- > My Citroën Drive con touch screen da 10" (Include sistema di navigazione TomTom, riconoscimento vocale e servizi aggiuntivi Connect PLUS) (WLIU /LX44)
- > Pack Safety plus: (ZVKD)
 - Active Safety Brake 2.0 (tramite Radar da 7 a 140 km/h, anche di notte e rileva i ciclisti) (D405)
 - **Sistema di sorveglianza dell'angolo morto (SAM) (AO01)**



Immagini esemplificative riferite a Nuovo SUV C5 Aircross in tinta Eclipse Blue (M06L)

NUOVO SUV C5 AIRCROSS HYBRID PLUG-IN AGGIUNGE:

- > Caricatore OBC (On Board Charger) 3,7kW monofase (LZ01)
- > Cavo di ricarica Mode 2, presa di ricarica T2/EF, lunghezza 6 metri 8A per presa domestica (NG39)
- > Cavo di ricarica T3 monofase 7,4 kW con custodia
- > Active Safety Brake 2.0 (Tramite Radar da 7 a 140 km/h, anche di notte e rileva i ciclisti) (ZVKD)





SUV CITROËN C5 AIRCROSS – EQUIPAGGIAMENTI DI SERIE

VERSIONI

CONTENUTI
DI SERIE

AMBIENTI
INTERNI

TINTE
CARROZZERIA

CERCHI

OPZIONI

PNEUMATICI

DATI
TECNICI



HOME
PAGE

MAX

= PLUS +

- > Cerchi in lega 18" Diamantati PULSAR (ZHXI)
- > Pack Drive Assist con HDA (ZVKG):
 - Regolatore di velocità Attivo (con funzione Stop&Go su cambio EAT8) (RG20)
 - Driver Attention Alert (E802)
 - Avviso di Rischio Collisione
 - Riconoscimento esteso dei cartelli stradali e dei limiti di velocità (E702)
 - Commutazione automatica degli abbaglianti (YQ02)
 - Adaptive cruise control con riduzione della velocità fino a 30 km/h su BVM6 (RG15)
- > Fendinebbia con illuminazione statica degli incroci (PRO3)
- > Retrovisore interno fotocromatico (RLO5)
- > Interni misto tessuto/TEP grigio - MERTOPOLITAN BLACK (XCAB)
- > Sedili Advanced Comfort (XCAB)
- > Barre al tetto (PQ02)
- > Piastre di protezione in Alluminio lucido (PDGI)
- > Sedile conducente con regolazione lombare (ITO2)



Immagini esemplificative riferite a Nuovo SUV C5 Aircross in tinta Eclipse Blue (M06L)

NUOVO SUV C5 AIRCROSS HYBRID PLUG-IN AGGIUNGE:

- > Caricatore OBC (On Board Charger) 3,7kW monofase (LZ01)
- > Cavo di ricarica Mode 2, presa di ricarica T2/EF, lunghezza 6 metri 8A per presa domestica (NG39)
- > Cavo di ricarica T3 monofase 7,4 kW con custodia





SUV CITROËN C5 AIRCROSS – RIVESTIMENTI INTERNI

VERSIONI	CONTENUTI DI SERIE	AMBIENTI INTERNI	TINTE CARROZZERIA	CERCHI	OPZIONI	PNEUMATICI	DATI TECNICI	HOME PAGE
----------	--------------------	------------------	-------------------	--------	---------	------------	--------------	-----------

AMBIENTI INTERNI		PLUS	MAX
------------------	--	------	-----

51FR	TESSUTO NERO E GRIGIO - SILICA GREY - ¹			S	-
XCAB	 TESSUTO NERO / TEP GRIGIO - METROPOLITAN BLACK- ²			-	S

(1) Plancia di bordo, appoggia gomiti e console centrale in TEP mistral black con cuciture blu, fascia sugli schienali grigio
 (2) Plancia di bordo in TEP mistral black con cuciture blu, console centrale in TEP mistral black, appoggia gomiti laterali e centrali in TEP mistral black, fascia sugli schienali grigio



SUV CITROËN C5 AIRCROSS – COLORI CARROZZERIA (YOU / PLUS / MAX)

VERSIONI	CONTENUTI DI SERIE	AMBIENTI INTERNI	TINTE CARROZZERIA	CERCHI	OPZIONI	PNEUMATICI	DATI TECNICI	HOME PAGE
----------	--------------------	------------------	-------------------	--------	---------	------------	--------------	-----------

Immagini esemplificative riferite a Nuovo SUV C5 Aircross allestimento MAX con Pack Color Dark Chrome di serie e barre al tetto

IVA incl.

TINTE CARROZZERIA	M05U	OKENITE WHITE Metallizzato		S			
	M0VL	PLATINUM GREY Metallizzato		850€			
	M06L	ECLIPSE BLUE Metallizzato		850€			
	M09V	PEARL BLACK Metallizzato		850€			



SUV CITROËN C5 AIRCROSS – PACK COLOR

VERSIONI	CONTENUTI DI SERIE	AMBIENTI INTERNI	TINTE CARROZZERIA	CERCHI	OPZIONI	PNEUMATICI	DATI TECNICI	HOME PAGE
----------	--------------------	------------------	-------------------	--------	---------	------------	--------------	-----------

		IVA escl.	IVA incl.	PLUS	MAX	Note
PACK COLOR	ED44	0€	S	●	●	
	PACK COLOR GLOSSY BLACK <i>Inserti Airbump</i> <i>Inserti frontali</i>					





SUV CITROËN C5 AIRCROSS – OPZIONI

VERSIONI	CONTENUTI DI SERIE	AMBIENTI INTERNI	TINTE CARROZZERIA	CERCHI	OPZIONI	PNEUMATICI	DATI TECNICI	HOME PAGE
		IVA escl.	IVA incl.	PLUS	MAX	Note		
JD20	TETTO A CONTRASTO BLACK	286,88€	350€	-	<input type="radio"/>	Non compatibile con tinta carrozzeria Pearl Black (M09V)		
RS19	PREDISPOSIZIONE PER RUOTA DI SCORTA	16,39€	20€	<input type="radio"/>	<input type="radio"/>	Opzione indispensabile per montare una ruota di scorta come accessorio. Include un set di cunei per il bagagliaio. Provoca l'eliminazione del kit di riparazione temporanea delle forature. Non disponibile su versioni PHEV		
LV02	KIT DI RIPARAZIONE PNEUMATICI	16,39€	20€	<input type="radio"/>	<input type="radio"/>			
LZ02	CARICATORE OBC 7,4 kW MONOFASE – solo su PHEV –	327,87€	400€	<input type="radio"/>	<input type="radio"/>			
7S02	CAVO DI RICARICA – solo su PHEV –	245,90€	300€	<input type="radio"/>	<input type="radio"/>	Cavo di ricarica Mode 3, T2, 6 metri, 16a		



SUV CITROËN C5 AIRCROSS – PNEUMATICI E CERCHI

VERSIONI	CONTENUTI DI SERIE	AMBIENTI INTERNI	TINTE CARROZZERIA	CERCHI	OPZIONI	PNEUMATICI	DATI TECNICI	HOME PAGE
----------	--------------------	------------------	-------------------	--------	---------	-------------------	--------------	-----------

		BENZINA		DIESEL		HYBRID PLUG-IN							
		HYBRID 136 e-DCS6*		BlueHDi 130 S&S EAT8		HYBRID 180 E-EAT8		HYBRID 225 E-EAT8					
		TIPO VARIANTE VERSIONE (TVV)											
		ARHPYE		ACYHZS		A4DGLS		A4DGZS					
		C1UN00		C2VD00		C1S000		C1R000					
		PLUS	MAX	PLUS	MAX	PLUS	MAX	PLUS	MAX				
CERCHI IN LEGA	18''	ZHC7	SWIRL NON DIAMANTATI		225/55 R18	•	-	•	-	•	-	•	-
	18''	ZHXI	PULSAR DIAMANTATI		225/55 R18	-	•	-	•	-	•	-	•

DIAMETRO	CODICE	NOME	IMMAGINE	MISURA PNEUMATICI
18''	ZHC7	SWIRL NON DIAMANTATI		225/55 R18
18''	ZHXI	PULSAR DIAMANTATI		225/55 R18



SUV CITROËN C5 AIRCROSS – DIMENSIONI E DATI TECNICI VERSIONI TERMICHE

VERSIONI	CONTENUTI DI SERIE	AMBIENTI INTERNI	TINTE CARROZZERIA	CERCHI	OPZIONI	PNEUMATICI	DATI TECNICI	HOME PAGE
		MHEV	DIESEL					
		HYBRID 136 e-DCS6*	BlueHDi 130 S&S EAT8*					
MOTORE								
Normativa antinquinamento		Euro 6.2D-ISC-FCM	Euro 6.2D-ISC-FCM					
Stop&Start		Stop & Start	Stop & Start					
Cavalli fiscali		14	16					
Numero di cilindri – Numero di valvole		3 - 12	4 - 16					
Cilindrata - cm ³		1199	1499					
Alesaggio x corsa - mm		75 x 90,5	75 x 84,8					
Potenza massima a giri/min - kW CEE (CV CEE)		100 (136) a 5 500	96 (130) a 3 750					
Coppia massima a giri/min - Nm CEE		230 a 1 750	300 a 1 750					
Volume serbatoio in litri		53						
CAMBIO								
		Automatico a 6 rapporti	Automatico a 8 rapporti					
SOSPENSIONI								
Anteriori e Posteriori		PHC - Progressive Hydraulic Cushions						
DIMENSIONI/VOLUMI								
Lunghezza - Larghezza – Larghezza con retrovisori - mm		4500 - 1859 - 2099						
Altezza - mm		1688 - 1695						
Passo - mm		2730						
Volume di carico VDA sotto cappelliera: sedili fila 2 arretrati / avanzati - dm ³		580 - 720						
Volume di carico VDA fino al tetto in configurazione 2 posti - dm ³		1630						
MASSE								
Tara con conducente compreso - kg		1606	1567					
Massa complessiva a pieno carico - kg		2050	2030					
Rapporto Potenza / Tara - kW/t		62.27	61.26					
Peso max rimorchiabile - kg		1250	1250					
PRESTAZIONI								
0 - 400 m partenza da fermo - s		17.9	17.8					
0 - 1000 m partenza da fermo - s		32.7	32.3					
0 - 100 km/h - s		11.3	10.6					
Velocità massima km/h		200	189					
PNEUMATICI								
Dimensioni		215/65 R17 91 V	215/65 R17 91 V					
		225/55 R18 91 V	225/55 R18 91 V					
		205/55 R19 91 V	205/55 R19 91 V					
CONSUMI/EMISSIONI - WLTP								
Comb. Low - l/100 km		5.304	5.219					
Comb. High - l/100 km		6.188	6.218					
CO2 Comb. Low - g/ km		119.5	136.87					
CO2 Comb. High - g/ km		139.36	163.11					



* Dati tecnici provvisori in corso di omologazione

I dati relativi ai consumi di carburante e alle emissioni di CO₂ riportati in tabella si riferiscono ai valori omologati secondo la regolamentazione Europea applicabile a tutti i costruttori e a tutti i veicoli venduti in Europa. Tali valori possono non essere rappresentativi delle emissioni di CO₂ e dei consumi effettivi, i quali dipendono da molteplici fattori relativi, a titolo esemplificativo e non esaustivo, allo stile di guida del conducente, alle condizioni atmosferiche e stradali, allo stato, alle dotazioni e al carico del veicolo.



SUV CITROËN C5 AIRCROSS – DIMENSIONI E DATI TECNICI VERSIONI HYBRID PLUG-IN

VERSIONI	CONTENUTI DI SERIE	AMBIENTI INTERNI	TINTE CARROZZERIA	CERCHI	OPZIONI	PNEUMATICI	DATI TECNICI	HOME PAGE
		HYBRID PLUG-IN BENZINA						
		HYBRID 180 È-EAT8*	HYBRID 225 È-EAT8*					
MOTORE PURETECH								
Normativa antinquinamento	6.2DJS-FCM							
Numero di cilindri – Numero di valvole – Cavalli Fiscali	4 - 16 - 17							
Cilindrata - cm ³	1598							
Alésaggio x corsa - mm	77 x 85,8							
Potenza massima a giri/min - kW CEE (CV CEE)	110 (147) a 6 000		300 a 3 000		133 (181) a 6 000			
Coppia massima a giri/min - Nm CEE	43							
Volume serbatoio in litri								
MOTORE ELETTRICO								
Motore Elettrico	1 motore integrato nella trasmissione e-EAT8							
Potenza massima (kW)	81							
Coppia massima a giri/min (Nm)	320 a 500-2500							
Autonomia (WLTP)	58**				64**			
BATTERIA AGLI IONI DI LITIO								
Capacità totale (kWh)	12,4 kWh				14,2 kWh			
Caricatore OBC (On Board Charger)	3,7 Kw Standard - 7,4 kW Opzionale							
Tempi di ricarica (da 0% a 100%)	7h05m / 1h40m ***				7h25m / 2h00m ***			
DATI COMBINATI HYBRID 225 È-EAT8								
Potenza massima (Kw/cv)	132/180				165/225			
Coppia massima (Nm)	360							
TRASMISSIONE								
Cambio	Automatico a 8 rapporti							
Trazione	Anteriore							
SOSPENSIONI								
Anteriori e Posteriori	PHC - Progressive Hydraulic Cushions							
DIMENSIONI/VOLUMI								
Lunghezza - Larghezza – Larghezza con retrovisori - mm	4500 - 1859 - 2099							
Altezza - mm	1688 - 1695							
Passo - mm	2730							
Volume di carico VDA sotto cappelliera: sedili fila 2 arretrati / avanzati - dm ³	460 - 600							
MASSE								
Tara con conducente compreso - kg	1845							
Massa complessiva a pieno carico - kg	2310							
Rapporto Potenza / Tara - kW/t	59,62				72,09			
Peso max rimorchiabile - kg	1300							
PRESTAZIONI								
Velocità massima Ibrido/Elettrico - km/h	215 / 135				225 / 135			
PNEUMATICI								
Dimensioni	215/65 R17 91 V		225/55 R18 91 V		205/55 R19 93 V			
	225/55 R18 91 V				205/55 R19 93 V			
	205/55 R19 91 V							
CONSUMI/EMISSIONI COMBINATI - WLTP **								
Comb. Low - l/100 km	1,278				1,130			
Comb. High - l/100 km	1,951				1,588			
CO2 Comb. Low - g/ km	28,85				25,57			
CO2 Comb. High - g/ km	44,06				35,93			

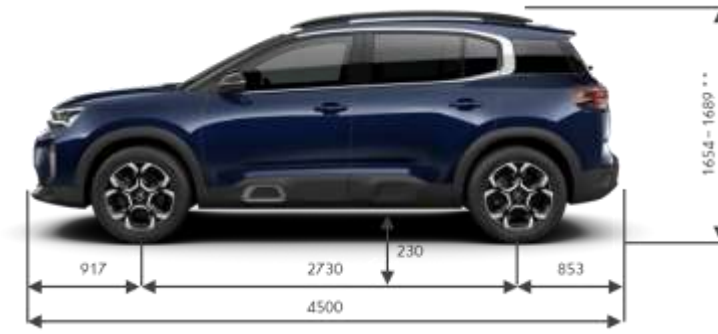

* Dati tecnici provvisori in corso di omologazione

** Valori di autonomia, consumo ed emissione secondo le opzioni presenti

*** Tempi di ricarica calcolati in base al seguente equipaggiamento: Presa domestica da 8A, OBC da 3,7 Kw e cavo T2 / Wallbox 32A 7,4 kW, OBC da 7,4 kW e cavo T3

I dati relativi ai consumi di carburante e alle emissioni di CO₂ riportati in tabella si riferiscono ai valori omologati secondo la regolamentazione Europea applicabile a tutti i costruttori e a tutti i veicoli venduti in Europa. Tali valori possono non essere rappresentativi delle emissioni di CO₂ e dei consumi effettivi, i quali dipendono da molteplici fattori relativi, a titolo esemplificativo e non esaustivo, allo stile di guida del conducente, alle condizioni atmosferiche e stradali, allo stato, alle dotazioni e al carico del veicolo.

CITROËN C5 X



for everyone, **LIKE NO ONE**

Clickare sul simbolo "Home" per tornare alla pagina iniziale
Immagini esemplificative di Citroën C5 X Shine Pack con tinta Amazonite Grey





CITROËN C5 X – PREZZI

VERSIONI	CONTENUTI DI SERIE	AMBIENTI INTERNI	TINTE CARROZZERIA	CERCHI	OPZIONI	PNEUMATICI	DATI TECNICI	HOME PAGE
----------	--------------------	------------------	-------------------	--------	---------	------------	--------------	-----------

MESSA SU STRADA: € 1.100

PLUS	MAX
------	-----

BENZINA		Normativa	CV Fiscali	kw	CO ₂ g/km WLTP LOW - HIGH	chiavi in mano IVA esclusa LCDV
PureTech 130 S&S EAT8		Euro 6.4	14	96	136 - 137	
HYBRID 136 e-DCS6		Euro 6.4	14	100	116 - 117 *	

€ 38,300.00
€ 30,491.80
1CWKCBLM61B0A040

€ 39,800.00
€ 31,721.31
1CWKCBLJHWP0A040

HYBRID PLUG-IN BENZINA		Normativa	CV Fiscali	kw Combinati	CO ₂ g/km WLTP LOW - HIGH	chiavi in mano IVA esclusa LCDV
HYBRID 180 Ë-EAT8		Euro 6.4	17	133	23.61 - 29.75	
HYBRID 225 Ë-EAT8		Euro 6.4	17	165	23.71 - 30.25	

€ 51,200.00
€ 41,065.57
1CWKCBLR8AB0A040

€ 52,650.00
€ 42,254.10
1CWKCBTR8AB0A040

€ 54,150.00
€ 43,483.61
1CWKCBTR7AB0A040

* Dati tecnici in corso di omologazione



CITROËN C5 X – EQUIPAGGIAMENTI DI SERIE

VERSIONI	CONTENUTI DI SERIE	AMBIENTI INTERNI	TINTE CARROZZERIA	CERCHI	OPZIONI	PNEUMATICI	DATI TECNICI	HOME PAGE
----------	--------------------	------------------	-------------------	--------	---------	------------	--------------	-----------

YOU (SOLO A STOCK)

- > Accensione automatica dei fari
- > Airbag frontali, laterali e a tendina (SH02 + NNO1 + NFXX)
- > Keyless Start: Engine Start Stop (YD02)
- > Alzacristalli anteriori e posteriori elettrici e sequenziali (LE05)
- > Bracciolo centrale posteriore con botola passaggio sci (AU02)
- > Sensori di parcheggio anteriori e posteriori (1G02)=>(1G07)
- > Cerchi in lega 19" Aero X ([ZHCO] => [ZHC1])
- > Climatizzatore automatico bizona (RE07)
- > Cornetta digitale (GM62)
- > Illuminazione interna a LED (IM18)
- > Commutazione automatica degli abbaglianti (YQ02)
- > Fari fendinebbia con funzione Cornering Light (PRO4)
- > Dotazione di sicurezza:
 - Rilevatore bassa pressione pneumatici con Kit riparazione pneumatici
 - ABS, AFU, ESP, REF
 - Hill start assist, Chiusura centralizzata con PLIP
 - Servosterzo
 - Spia cinture di sicurezza guidatore e passeggero non allacciate
- > Fari posteriori a LED (LA10)
- > Freno di stazionamento elettrico automatico

- > Mirror Screen Wireless e connettività Bluetooth
- > My Citroën Assist: Citroën Connect Box (Include i servizi Connect ONE per un periodo di 10 anni) (YRXX)
- > My Citroën Drive Plus: navigazione su tablet touchscreen da 10" (Include sistema di navigazione TomTom, riconoscimento vocale e servizi aggiuntivi Connect PLUS) (ZJAF / LX44)
- > Pack Safety: (ZVEY)
 - In crash Braking
 - Active Safety Brake con Allerta rischio collisione
 - Riconoscimento dei cartelli stradali
 - High Beam Assist
 - Driver Attention Alert con Coffee Break Alert
 - Regolatore e limitatore di velocità
- > Panchetta post. frazionabile 2/3- 1/3 con funzione Magic Hand (ALXX)
- > 1 presa USB fila 1 (tipo C) + 1 presa USB fila 2 (tipo C) (YM25 + 5N04)
- > Retrovisori esterni Glossy Black (YIXX)
- > Servizi Connect Plus (Gratuito per un periodo d'autore di 12 mesi)
- > Sedile conducente con regolazione lombare (WADR)
- > Sedili passeggeri regolabili in altezza (WADQ => WADR)
- > Sospensioni Citroën Advanced Comfort® (VU07)

- > Telecamera di retromarcia con top Rear Vision (riproduzione dell'ambiente dietro il veicolo sul touch screen grazie a una vista posteriore reale e una vista reale dall'alto) (1G07)
- > Tergicristallo anteriore automatico con sensore pioggia
- > Proiettori LED con firma luminosa a forma di V (LAXX)
- > Fendinebbia con illuminazione statica degli incroci (PRO4)
- > Vetri posteriori oscurati (VD10+SO01)
- > Volante in pelle con comandi integrati regolabile in altezza e profondità (VH37)
- > Ambiente Urban Grey con sedili Advanced Comfort in tessuto a spina di pesce grigio Tessuto effetto pelle Nero (L6FY)
- > Pacchetto visibilità (Comprende l'accensione automatica delle luci anabbaglianti, l'illuminazione di benvenuto e di guida e il tergicristallo anteriore automatico) NB08 + YQ01
- > Paraurti anteriore con decorazioni cromate (PDAH)
- > Maniglie delle porte esterne in tinta con la carrozzeria
- > Presa 12V in prima fila
- > Specchi retrovisori esterni elettrici, riscaldati, ripiegabili elettricamente e con illuminazione di benvenuto
- > Retrovisore interno fotocromatico (RL05)



Immagini esemplificative riferite a Nuova C5 X in tinta Steel Grey (M0F4)



NUOVA C5 X HYBRID PLUG-IN AGGIUNGE:

- > Caricatore On Board Charger 3,7 kW monofase Cavo di ricarica T2 8A per presa domestica (T2/EF)* (NG39)
- > Active Safety Brake 2.0 (Funziona tramite radar da 7 a 140 km/h, anche di notte, e rileva i ciclisti)

- > Cavo di ricarica T3 monofase 7,4 kW con custodia
- > Precondizionamento termico
- > Guide del bagaglio in alluminio

- > 2 prese USB in fila 1 (tipo C) + 1 presa USB in fila 2 (tipo C) (YM25+5N07)
- > Targhette specifiche Hybrid sulle portiere e sui parafranghi anteriori



CITROËN C5 X – EQUIPAGGIAMENTI DI SERIE

VERSIONI
**CONTENUTI
DI SERIE**
**AMBIENTI
INTERNI**
**TINTE
CARROZZERIA**
CERCHI
OPZIONI
PNEUMATICI
**DATI
TECNICI**

**HOME
PAGE**
PLUS
= YOU

- > Ambient Lighting (sotto la plancia e sotto la console centrale) (NK05)
- > Pack Drive Assist: ZVDZ + AO03
 - Regolatore di velocità Attivo con funzione STOP & GO (ZVDZ)
 - Sistema di sorveglianza dell'angolo morto a lunga portata (SAM) (AO03)
 - Active Safety Brake Radar 2.0 (7) (ZVDZ)
 - Riconoscimento esteso dei cartelli stradali (ZVDZ)
 - Highway Driver Assist (9)(AO03)
- > Decorì piano di carico bagagliaio
- > Extended Head Up Display a colori con proiezione sul parabrezza(YB01)
- > Cerchi in lega 19" Aero X Black Diamond (ZHC2)
- > Interni in Pelle/TEP Metropolitan Grey e Nixon Grey (L7FZ)
- > Paraurti posteriore con dettagli «Satin-Chrome» (PDGI)
- > Plancia di bordo Mistral Black con finitura «Brushed»
- > Retrovisore interno fotocromatico «Frameless» (RL06)
- > Ricarica dello smartphone Wireless (E301)
- > Sedile passeggero con regolazione lombare
- > TouchPad 12"(LX46)
- > 2 x Presa USB Type-C anteriore e 2 x Presa USB Type-C posteriore (YM26)+(5N07)
- > Appoggiatesta anteriori con regolazione integrata (4 a 2 vie) (AK07) => (AK06)
- > Accesso e avviamento senza chiave Proximity (YD07)
- > Vetri laterali anteriori insonorizzati e laminati (Esclusivamente con motore Hybrid da 136 CV, JHW)



Immagini esemplificative riferite a Nuova C5 X in tinta tinta Eclipse Blue (M06L)

NUOVA C5 X HYBRID PLUG-IN AGGIUNGE:

- > Badge PHEV
- > Caricatore On Board Charger 3,7 kW monofase (LZ01)
- > Cavo di ricarica T2 8A per presa domestica(T2/EF)*(NG39)
- > Cavo di ricarica T3 monofase 7,4 kW con custodia
- > Sospensioni Active Citroën Advanced Comfort® (VU08)
- > Precondizionamento termico



CITROËN C5 X – EQUIPAGGIAMENTI DI SERIE

VERSIONI

CONTENUTI
DI SERIE

AMBIENTI
INTERNI

TINTE
CARROZZERIA

CERCHI

OPZIONI

PNEUMATICI

DATI
TECNICI



HOME
PAGE

MAX

= PLUS +

- > Portellone posteriore motorizzato con funzione Hands-Free Tailgate (MO02)+(D501)
- > Interni in Pelle Hype Black con dettagli Chevron
- > Telecamera frontale con Vision 360°(4 telecamere con riproduzione reale dell'ambiente del veicolo a 360° sul touch screen.) (1G18)
- > Pedaliera e poggiatesta in alluminio (YE02)
- > Sedili anteriori regolabili elettricamente con regolazione integrata (4VIE) (AK07)
- > Sedili anteriori riscaldabili (WAET)
- > Sedile conducente elettrico (8 vie) con memoria (WAET)
- > Sedile passeggero elettrico (6 vie) (WAET)
- > Sedili anteriori con regolazioni lombari elettriche (4 vie) (WAET)
- > Tappetini anteriori e posteriori (BOPLR+BORFX)
- > Finestrini anteriori e posteriori insonorizzati (SO20)
- > Decorazioni quarto di pannello cromati (VD10)
- > Highway Driver Assist 2.0 (ZVEA + D1F3)
 - Assistente al cambio di corsia semiautomatico (SALC)
 - Raccomandazione automatica dei limiti di velocità (Funziona per velocità comprese tra 70 e 180 km/h su strade idonee.) (AISA)
- > Specchi retrovisori esterni indicizzati per retromarcia (HU24+YI69)
- > Battitacco in alluminio (EE27+OD08)
- > Ambiente Hype Black in pelle nera e Adamantio con perforazioni Chevron (LRFX)



Immagini esemplificative riferite a Nuova C5 X in tinta Eclipse Blue (M06L)



NUOVA C5 X HYBRID PLUG-IN AGGIUNGE:

- > Badge PHEV
- > Caricatore On Board Charger 3,7 kW monofase (LZ01)
- > Cavo di ricarica T2 8A per presa domestica (T2/EF) (NG39)
- > Cavo di ricarica T3 monofase 7,4 kW con custodia
- > Sospensioni Attive Citroën Advanced Comfort (VU08)
- > Precondizionamento termico



CITROËN C5 X – COLORI CARROZZERIA E RIVESTIMENTI INTERNI

VERSIONI	CONTENUTI DI SERIE	AMBIENTI INTERNI	TINTE CARROZZERIA	CERCHI	OPZIONI	PNEUMATICI	DATI TECNICI	HOME PAGE
----------	--------------------	------------------	-------------------	--------	---------	------------	--------------	-----------

IVA incl.

INTERNI

L7FZ

LRFX

PLUS

S

-

MAX

-

S

TINTE CARROZZERIA

M6N9	PEARL WHITE Perlato	990€
M09V	PEARL BLACK Metallizzato	800€
M0VL	PLATINUM GREY Metallizzato	800€
M0KL	AMAZONITE GREY Metallizzato	800€
M06L	ECLIPSE BLUE Metallizzato	S



PELLE/TEP
METROPOLITAN GREY

PELLE
HYPE BLACK

Armonia
Nixon Grey

Armonia
Black

Immagini provvisorie

(1) Include sedili anteriori ventilati con funzione massaggio.



CITROËN C5 X – COLORI CARROZZERIA E RIVESTIMENTI INTERNI

VERSIONI	CONTENUTI DI SERIE	AMBIENTI INTERNI	TINTE CARROZZERIA	CERCHI	OPZIONI	PNEUMATICI	DATI TECNICI	HOME PAGE
			COLORE TETTO					
			JD02			JD20		
			TINTA CARROZZERIA			BLACK		
			S			350€ ⁽¹⁾		
			S			350€ ⁽¹⁾		
			PLUS					
			MAX					
TINTE CARROZZERIA	M6N9	PEARL WHITE Perlato	990€					
	M09V	PEARL BLACK Metallizzato	800€					
	M0VL	PLATINUM GREY Metallizzato	800€					
	M0KL	AMAZONITE GREY Metallizzato	800€					
	M06L	ECLIPSE BLUE	S					

Prezzi di listino i.i.

(1) Non compatibile con tinta metallizzata Pearl Black (M09V).
 (2) Compatibile solo con le tinte Eclipse Blue (M06L) e Platinum Grey (M0VL)



CITROËN C5 X – CERCHI

VERSIONI	CONTENUTI DI SERIE	AMBIENTI INTERNI	TINTE CARROZZERIA	CERCHI	OPZIONI	PNEUMATICI	DATI TECNICI	HOME PAGE
----------	--------------------	------------------	-------------------	--------	---------	------------	--------------	-----------

VERSIONI	CONTENUTI DI SERIE	AMBIENTI INTERNI	TINTE CARROZZERIA	IVA escl.	IVA incl.	PLUS	MAX	Note
ZHC2	CERCHI IN LEGA 19" AERO X BLACK DIAMOND			0,00€	S	●	●	Pneumatici (Tall & Narrow) 205/55 R19 Finitura diamantata Onyx Black Ø720MM
RS19	PREDISPOSIZIONE RUOTINO DI SCORTA			16,39€	20€	○	○	Non disponibile su versioni PHEV
LV02	KIT DI RIPARAZIONE PNEUMATICI			16,39€	20€	○	○	Non compatibile con il ruotino di scorta (RS11) o la predisposizione ruotino di scorta (RS19)



CITROËN C5 X – OPZIONI

VERSIONI	CONTENUTI DI SERIE	AMBIENTI INTERNI	TINTE CARROZZERIA		CERCHI	OPZIONI	PNEUMATICI	DATI TECNICI	HOME PAGE
			IVA escl.	IVA incl.	PLUS	MAX	Note		
JD20	TETTO A CONTRASTO BLACK 		286,88€	350€	<input type="radio"/>	<input type="radio"/>	Non compatibile con tinta carrozzeria Pearl Black (M09V)		
LZ02	CARICATORE OBC 7,4 kW MONOFASE – solo su PHEV –		327,87€	400€	<input type="radio"/>	<input type="radio"/>			
7S02	CAVO DI RICARICA – solo su PHEV –		245,90€	300€	<input type="radio"/>	<input type="radio"/>	Cavo di ricarica Mode 3, T2, 6 metri, 16a		



CITROËN C5 X – PNEUMATICI E CERCHI

VERSIONI	CONTENUTI DI SERIE	AMBIENTI INTERNI	TINTE CARROZZERIA	CERCHI	OPZIONI	PNEUMATICI	DATI TECNICI	 HOME PAGE
----------	--------------------	------------------	-------------------	--------	---------	------------	--------------	---

						BENZINA			HYBRID PLUG-IN BENZINA		
						PureTech 130 S&S EAT8	HYBRID 136 e-DCS6		HYBRID 180 È-EAT8	HYBRID 225 È-EAT8	
						NCHNSP	NCHPY1		NDDGXP	NDDGYP	
						A1D800	A1CN00		A1C000	A1C000	
CERCHI IN LEGA	DIAMETRO	CODICE	NOME	IMMAGINE	MISURA PNEUMATICI	●	●	●	●	●	●
	19"	ZHC2	Aero X Black Diamond		205/55 R19	PLUS	PLUS	MAX	PLUS	PLUS	MAX



CITROËN C5 X – DIMENSIONI E DATI TECNICI VERSIONI TERMICHE

VERSIONI	CONTENUTI DI SERIE	AMBIENTI INTERNI	TINTE CARROZZERIA	CERCHI	OPZIONI	PNEUMATICI	DATI TECNICI	 HOME PAGE
----------	--------------------	------------------	-------------------	--------	---------	------------	--------------	---

	BENZINA	
	PureTech 130 S&S EAT8*	HYBRID 136 e-DCS6*
MOTORE		
Normativa antinquinamento	Euro 6.2D-Isc-FCM	Euro 6.2D-Isc-FCM
Cavalli fiscali	14	14
Numero di cilindri – Numero di valvole	3 - 12	3 - 12
Cilindrata - cm ³	1,199	1,199
Alesaggio x corsa - mm	75 x 90,5	75 x 90,5
Potenza massima a giri/min - kW CEE (cv CEE)	96 (131) a 5 500	100 (136) / 5 500
Coppia massima a giri/min - Nm CEE	230 a 1 750	230 a 1 750
CAMBIO		
Tipologia di trasmissione e numero rapporti	Automatico a 8 rapporti	Automatico a 6 rapporti
Trazione	Anteriore	Anteriore
DIMENSIONI/VOLUMI		
Lunghezza - Larghezza	4805 - 1865	
Altezza - mm	1485 - 1490	
Passo - mm	2785	
MASSE		
Tara con conducente compreso - kg	1,493	1,516
Massa complessiva a pieno carico - kg	1,905	1,990
Rapporto Potenza / Tara - kW/t	64.30	62.85
Peso max rimorchiabile - kg	1,050	1,310
PRESTAZIONI		
Velocità massima km/h	210	211
PNEUMATICI		
Dimensioni	205/55 R19 97 V	205/55 R19 97 V
CONSUMI/EMISSIONI WLTP		
Comb. Low - l/100 km	5.868	4.802
Comb. High - l/100 km	6.887	5.900
CO ₂ Comb. Low - g/ km	136.00	116.00
CO ₂ Comb. High - g/ km	137.00	117.00

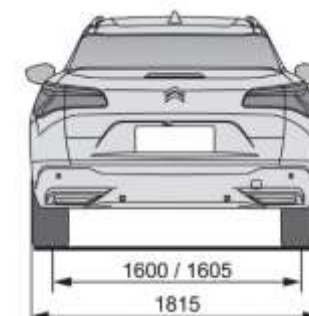
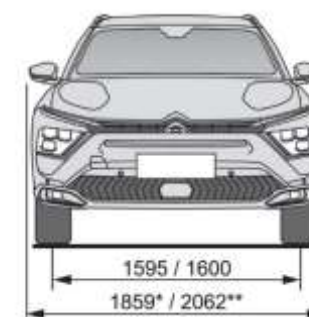
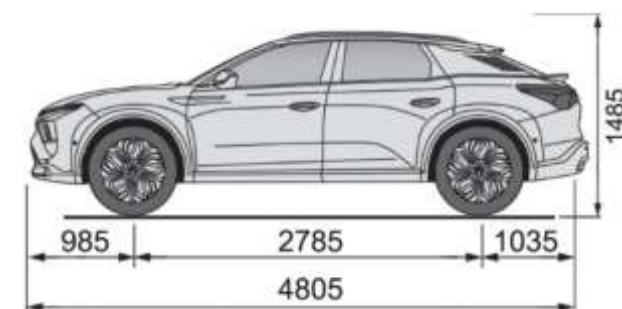

* Dati tecnici provvisori in corso di omologazione

I dati relativi ai consumi di carburante e alle emissioni di CO₂ riportati in tabella si riferiscono ai valori omologati secondo la regolamentazione Europea applicabile a tutti i costruttori e a tutti i veicoli venduti in Europa. Tali valori possono non essere rappresentativi delle emissioni di CO₂ e dei consumi effettivi, i quali dipendono da molteplici fattori relativi, a titolo esemplificativo e non esaustivo, allo stile di guida del conducente, alle condizioni atmosferiche e stradali, allo stato, alle dotazioni e al carico del veicolo.



CITROËN C5 X – DIMENSIONI E DATI TECNICI VERSIONI HYBRID PLUG-IN

VERSIONI	CONTENUTI DI SERIE	AMBIENTI INTERNI	TINTE CARROZZERIA	CERCHI	OPZIONI	PNEUMATICI	DATI TECNICI	HOME PAGE
----------	--------------------	------------------	-------------------	--------	---------	------------	--------------	-----------

HYBRID PLUG-IN BENZINA
HYBRID 180 È-EAT8*
HYBRID 225 È-EAT8*

MOTORE PURETECH	Euro 6.2D ISC-FCM	
Normativa antinquinamento	Euro 6.2D ISC-FCM	
Numero di cilindri – Numero di valvole – Cavalli Fiscali	4 - 16 - 17	4 - 16 - 17
Cilindrata - cm ³	1.598	
Alesaggio x corsa - mm	77 x 85,8	
Potenza massima a giri/min - kW CEE (CV CEE)	110 (150) a 4250	132 (181) a 6 000
Coppia massima a giri/min - Nm CEE	250 a 1 750	
MOTORE ELETTRICO		
Potenza massima (kW)	81.2	
Coppia massima (Nm)	320	
Autonomia (WLTP)	62**	63**
BATTERIA AGLI IONI DI LITIO		
Capacità totale (kWh)	12,4 kWh	
Caricatore OBC (On Board Charger)	3,7 kW Standard - 7,4 kW Opzionale	
Tempi di ricarica (da 0% a 100%)	7h05m / 1h40m ***	
DATI COMBINATI		
Potenza massima (Kw/cv)	133/180	165/225
Coppia massima (Nm)	360	
TRASMISSIONE		
Cambio	Automatico a 8 rapporti	
Trazione	Anteriore	
DIMENSIONI/VOLUMI		
Lunghezza - Larghezza	4805 - 1865	
Altezza - mm	1485 - 1490	
Passo - mm	2785	
MASSE		
Tara con conducente compreso - kg	1797	1797
Massa complessiva a pieno carico - kg	2185	2185
Rapporto Potenza / Tara - kW/t	61.21	73.46
Peso max rimorchiabile - kg	1350	1350
PRESTAZIONI		
Velocità massima Ibrido/Elettrico - km/h	225/142	233 / 135
PNEUMATICI		
Dimensioni	205/55 R19 97 V	205/55 R19 97 V
CONSUMI/EMISSIONI COMBINATI - WLTP **		
Comb. Low - l/100 km	1.045	1.048
Comb. High - l/100 km	1.316	1.337
CO2 Comb. Low - g/ km	23.61	23.71
CO2 Comb. High - g/ km	29.75	30.25

* Dati tecnici provvisori in corso di omologazione

** Valori di autonomia, consumo ed emissioni indicativi secondo le opzioni presenti

*** Tempi di ricarica calcolati in base al seguente equipaggiamento: Presa domestica da 8A, OBC da 3,7 Kw e cavo T2 / Wallbox 32A 7,4 kW, OBC da 7,4 kW e cavo T3

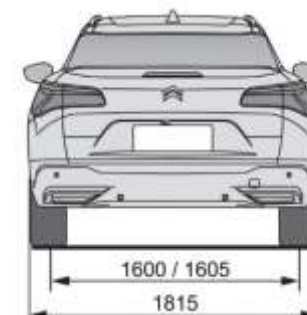
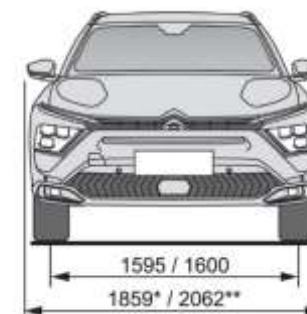
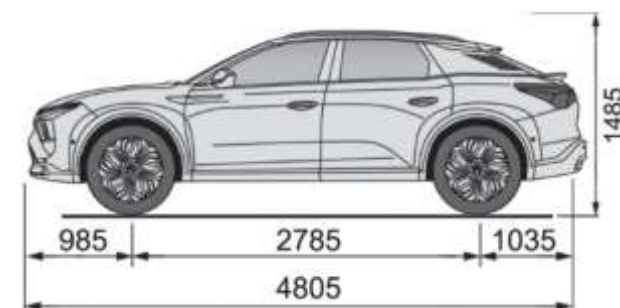
 I dati relativi ai consumi di carburante e alle emissioni di CO₂ riportati in tabella si riferiscono ai valori omologati secondo la regolamentazione Europea applicabile a tutti i costruttori e a tutti i veicoli venduti in Europa. Tali valori possono non essere rappresentativi delle emissioni di CO₂ e dei consumi effettivi, i quali dipendono da molteplici fattori relativi, a titolo esemplificativo e non esaustivo, allo stile di guida del conducente, alle condizioni atmosferiche e stradali, allo stato, alle dotazioni e al carico del veicolo.

NUOVO CITROËN BERLINGO



for everyone, **LIKE NO ONE**

Cliccare sul simbolo "Home" per tornare alla pagina iniziale
Immagini esemplificative di Nuova Berlingo





NUOVO CITROËN BERLINGO – PREZZI

VERSIONI	CONTENUTI DI SERIE	COLORI CARROZZERIA E AMBIENTI INTERNI	OPZIONI	CERCHI	DIMENSIONI E DATI TECNICI	HOME PAGE
----------	--------------------	---------------------------------------	---------	--------	---------------------------	-----------

MESSA SU STRADA: € 600

ELETTRICO

	Normativa	Omologazione	kW	Neo patentati	CO ₂ (g/km)	chivi in mano
Motore 100 kW (136CV)		M1	100	<input checked="" type="checkbox"/>	0	IVA esclusa
Pacco batteria 50 kW - 330 km						LCDV

WLTP LOW / HIGH

PLUS	MAX
M	M
€ 35.800,00	€ 38.250,00
€ 28.676,23	€ 30.684,43
1CK9AFSZIFB0A070	1CK9AFVZIFB0A070



NUOVO CITROËN BERLINGO – EQUIPAGGIAMENTI DI SERIE

VERSIONI	CONTENUTI DI SERIE	COLORI CARROZZERIA E AMBIENTI INTERNI	OPZIONI	CERCHI	DIMENSIONI E DATI TECNICI	HOME PAGE
----------	--------------------	---------------------------------------	---------	--------	---------------------------	-----------

PLUS

- › ABS + Aiuto alla frenata d'emergenza (AFU) + Controllo di stabilità ESC con sistema antipattinamento ASR ed ESP + Hill Assist
- › Sensori di parcheggio posteriori
- › Airbag frontali per conducente e passeggero, airbag laterali anteriori e airbag a tendina
- › Fari anabbaglianti e abbaglianti automatici
- › Panchetta in seconda fila ribaltabile 2/3 - 1/3 con fissaggi Isofix in ogni posto
- › Citroën Connect SOS e Assistenza
- › Climatizzatore manuale
- › Chiusura centralizzata con 2 PLIP HF
- › Calotte degli specchietti retrovisori esterni in nero
- › Rilevamento sottogonfiaggio
- › Tergicristallo anteriore automatico
- › Luci di marcia diurna e fari anteriori EcoLED
- › Freno di stazionamento elettrico
- › Cerchi in lamiera con copricerchi completi e pneumatici 205/60/R16
- › Alzacristalli elettrici per conducente e passeggero anteriore
- › Safety Pack:
 - avviso di collisione e frenata d'emergenza
 - lettura dei limiti di velocità
 - rilevamento e avviso di sonnolenza
 - rilevamento della corsia di marcia
 - Avviso di superamento involontario della linea di carreggiata con correzione
- › Tettuccio con portaoggetti
- › Maniglie esterne delle porte in tinta con la carrozzeria

- › Porta laterale scorrevole destra
- › Fendinebbia anteriori
- › Radio digitale DAB con touch screen a colori da 10", Bluetooth®, Mirror Screen wireless (Android Auto™ e Apple CarPlay®)
- › Vani portaoggetti : Top Box raffreddato, cassetto portaoggetti inferiore chiuso sul lato passeggero
- › Vano portaoggetti chiuso dietro la pulsantiera del conducente
- › Cruise control e limitatore di velocità
- › Specchietti retrovisori regolabili elettricamente e riscaldati
- › Sedile del conducente con regolazione lombare e bracciolo
- › Sedile passeggero anteriore pieghevole con bracciolo
- › Ripiano portaoggetti posteriore a 2 posizioni
- › Tavolino estraibile dal retro dei sedili anteriori
- › Finestrini a compasso nella fila 2
- › Volante multifunzione
- › Lunotto posteriore con finestrino fisso, sbrinatori e tergicristallo

NUOVO CITROËN È-BERLINGO AGGIUNGE:

- › Caricatore 7,4kW monofase con cavo di ricarica Mode 3 per presa T2
- › Caricabatterie di bordo da 7kW (AC) / 100kW (DC)

MAX







= PLUS +

- › 3 sedili singoli in seconda fila, a scomparsa con attacco Isofix in ogni posto
- › Barre al tetto longitudinali in nero lucido
- › Telecamera di retromarcia con Top Rear Vision
- › Climatizzatore automatico a due zone
- › Quadro strumenti digitale a colori da 10 pollici
- › Cerchi in lega da 16" con pneumatici 205/60/R16
- › Alzacristalli anteriori e in seconda fila elettrici e sequenziali
- › Lunotto posteriore apribile oscurato
- › Porte laterali scorrevoli a destra e a sinistra
- › Radio digitale DAB con touchscreen a colori HD da 10", Bluetooth®, Mirror Screen wireless (Android Auto™ e Apple CarPlay®)
- › Specchietti retrovisori ripiegabili elettricamente
- › Chiusura elettrica per sicurezza bambini
- › Vetri oscurati per la seconda fila
- › Volante multifunzione in pelle



NUOVO CITROËN BERLINGO – COLORI CARROZZERIA E INTERNI

VERSIONI	CONTENUTI DI SERIE	COLORI CARROZZERIA E AMBIENTI INTERNI	OPZIONI	CERCHI	DIMENSIONI E DATI TECNICI	HOME PAGE
----------	--------------------	---------------------------------------	---------	--------	---------------------------	-----------

			PLUS/MAX	MAX	
			OFFT	CPFN	
			S	€ 300	
IVA inclusa			Urban Grey 	XTR con Sedili Advanced Confort  Comprende: <ul style="list-style-type: none"> • Cerchi in lega TOPAZ da 17" a taglio diamantato con pneumatici 205/55/R17 95V • Imbottitura e rivestimento Advanced Comfort sui sedili del guidatore, del passeggero e della seconda fila • Rivestimento esterno specifico 	
	M0F4	GREY ARTENSE Metallizzato			€ 650
	M0M6	KIAMA BLUE Metallizzato			€ 650
	M04Q	SIRKKA GREEN Metallizzato			€ 650
	P0PR	KAOLIN WHITE Pastello			€ 0
	M09V	PERLA BLACK Metallizzato			€ 650



NUOVO CITROËN BERLINGO – OPZIONI

VERSIONI	CONTENUTI DI SERIE	COLORI CARROZZERIA E AMBIENTI INTERNI	OPZIONI	CERCHI	DIMENSIONI E DATI TECNICI	 HOME PAGE
----------	--------------------	---------------------------------------	---------	--------	---------------------------	---

OPZIONI		IVA escl.	IVA incl.	PLUS	MAX	
PC19	DOPPIA PORTA LATERALE CON VETRI A COMPASSO IN FILA 2	€ 450,82	€ 550,00	○	-	2 porte scorrevoli con finestrino apribile Non compatibile con: J6ZN
ZJA4	SCHERMO 10" IVI HIGH E DIGITAL CLUSTER 10" A COLORI	€ 368,85	€ 450,00	-	○	Schermo HD da 10", Wifi Mirroring, riconoscimento vocale via SD (2 collegabili) + autonomo + IVI collegabile, 1 USB tipo C dati, 1 USB tipo C carica, BSRF
AQ11	GANCIO DI TRAINO PRE-DISPOSIZIONE	€ 204,92	€ 250,00	○	○	
LZ04	CARICATORE DI BORDO 11KW - TRIFASE	€ 327,87	€ 400,00	○	○	Versioni BEV

PACK		IVA escl.	IVA incl.	PLUS	MAX	
J6ZN	PACK COMFORT & STYLE	€ 819,67	€ 1,000.00	○	-	- Cerchi in lega 16" (DZSC) - Doppia porta laterale scorrevole con vetri a compasso in fila 2 (PC19) - Sedili posteriori individuali a scomparsa (AL05) - Barre al tetto nero brillante (PQ02) - Lunotto posteriore apribile oscurato + alzacristalli elettrici oscurati in fila 2 (VD10) - Volante in pelle (VH04) - Profili guida delle porte laterali scorrevoli in tinta carrozzeria (DY36) - Climatizzatore automatico bizona (RE07)
J2C7	PACK WINTER	€ 409,84	€ 500,00	○	-	- Parabrezza riscaldato
		€ 245,90	€ 300,00	-	○	- Sedili del guidatore e del passeggero riscaldati - Volante in pelle riscaldato (di serie sulla MAX)



NUOVO CITROËN BERLINGO – OPZIONI

VERSIONI	CONTENUTI DI SERIE	COLORI CARROZZERIA E AMBIENTI INTERNI	OPZIONI	CERCHI	DIMENSIONI E DATI TECNICI	 HOME PAGE
----------	--------------------	---------------------------------------	---------	--------	---------------------------	---

PACK		IVA escl.	IVA incl.	PLUS	MAX	
OU01	MODUTOP®	€ 860,66	€ 1.050,00	-	○	SOLO TAGLIA M Tetto multifunzionale - Tetto Zenith (AP) - Modutop (AC) Finestrino a tetto con tendina elettrica, portaoggetti a tetto, illuminazione con luce individuale sul tetto (fila 1 e 2) e maniglia (in fila 1 nel portaoggetti e in fila 2). 1 luce nel bagagliaio. Portaoggetti aggiuntivo sul tetto della fila 3
QK13	TOP REAR VISION & RADIO IVI MID 10''	€ 0,00	€ 300,00	○	●	- Top rear vision: telecamera posteriore 180° con display su touchscreen - Radio IVI MID DAB 10'' con touchscreen HD 10'', Mirroring Wi-Fi, riconoscimento vocale, 1 USB ricarica&dati di tipo C + 1 USB ricarica di tipo C, connettività 4G tramite BSRF (ZJA3) - Cluster digitale a colori da 10''
J6U2	PACK DRIVE (solo versioni con cambio automatico)	€ 1.147,54	€ 1.400,00	-	○	- Adaptive cruise control con funzione Stop&Go (ACC stop & go) e sistema di mantenimento attivo della corsia di marcia (Lane Positioning Assist - LPA) - Riconoscimento esteso dei cartelli stradali (e-TSR) - Monitoraggio dell'angolo cieco - Sensori di parcheggio laterali e anteriori
J6TX	PACK TECHNO	€ 491,80	€ 600,00	-	○	- Keyless access - Caricabatterie wireless - Presa di corrente da 230V - Grip Control con Hill Assist Descent Control



NUOVO CITROËN BERLINGO – CERCHI

VERSIONI	CONTENUTI DI SERIE	COLORI CARROZZERIA E AMBIENTI INTERNI	OPZIONI	CERCHI	DIMENSIONI E DATI TECNICI	 HOME PAGE
----------	--------------------	---------------------------------------	---------	---------------	---------------------------	---

DIAMETRO	CODICE	NOME	IMMAGINE	MISURA PNEUMATICI	PLUS	MAX
16''	DZJN	Golet		205/60 R16	●	-
16''	DZSC	Starlit		205/60 R16	-	●
17''	DZG6*	Topaz		205/55 R17	-	○

* Ordinabile soltanto selezionando il Pack XTR con codice (CPFN), i cerchi non sono ordinabili singolarmente



NUOVO CITROËN BERLINGO – DIMENSIONI E DATI TECNICI

VERSIONI	CONTENUTI DI SERIE	COLORI CARROZZERIA E AMBIENTI INTERNI	OPZIONI	CERCHI	DIMENSIONI E DATI TECNICI	 HOME PAGE
----------	--------------------	---------------------------------------	---------	--------	---------------------------	---

	DIESEL		
	BlueHDi 100 S&S *	BlueHDi 130 S&S*	BlueHDi 130 S&S EAT8*
MOTORE			
Normativa antinquinamento	Euro 6.2D+ISC-FCM	Euro 6.2D+ISC-FCM	Euro 6.2D+ISC-FCM
Stop&Start	Stop & Start	Stop & Start	Stop & Start
Cavalli fiscali	16	16	16
Numero di cilindri – Numero di valvole	4 - 16	4 - 16	4 - 16
Cilindrata - cm ³	1.499	1.499	1.499
Alésaggio x corsa - mm	75 x 84,8	75 x 84,8	75 x 84,8
Potenza massima a giri/min - kW CEE (cv CEE)	75 (100) a 3 750	96 (131) a 3 750	96 (131) a 3 750
Coppia massima a giri/min - Nm CEE	250 a 1 750	250 a 1 750	300 a 1 750
CAMBIO			
Tipologia di trasmissione e numero rapporti	Manuale a 6 rapporti	Manuale a 6 rapporti	Automatico a 8 rapporti
Trazione		Anteriore	
DIMENSIONI/VOLUMI			
Lunghezza - Larghezza – Larghezza con retrovisori - mm		4403 - 1848 - 2107	
Altezza - mm		1796 - 1880	
Passo - mm		2785	
Volume di carico VDA sotto cappelliera - litri		775	
MASSE			
Tara con conducente compreso - kg	1505	1516	1546
Massa complessiva a pieno carico - kg	2120	2120	2100
Rapporto Potenza / Tara - kW/t	49,83	63,32	62,10
Peso max rimorchiabile - kg	1300	1300	1300
PRESTAZIONI			
0 - 400 m partenza da fermo - s	18,3	17,7	18,0
0 - 1000 m partenza da fermo - s	34,2	32,5	33,2
0 - 100 km/h - s	12,6	11,2	11,7
Velocità massima km/h	172	184	184
PNEUMATICI			
Dimensioni	205/60 R16 90 U 205/55 R17 90 U	205/60 R16 92 U 205/55 R17 92 U	205/60 R16 92 U 205/55 R17 92 U
CONSUMI/EMISSIONI WLTP			
Comb. Low - l/100 km	5,156	5,351	5,457
Comb. High - l/100 km	6,102	6,471	6,475
CO ₂ Comb. Low - g/ km	135,24	140,36	143,08
CO ₂ Comb. High - g/ km	160,08	169,78	169,83

	ELETTRICO 100kW – 136CV	
	M	
CARAT.GENERALI	Tecnologia motore elettrico	Sincrono a magneti permanenti (4 coppie)
	Potenza massima in kW (o CV) / regime (g/min.)	100 (136) / 3673 a 10 000
	Coppia massima (Nm) / regime (g/min.)	270 a 500
	Cambio	Riduttore monorapporto
	Pneumatici (misura)	205/60 R16 205/55 R17
PRESTAZIONI solo conducente / ½ carico utile	Velocità massima (km/h)	132 km/h*
	Accelerazioni (secondi)	11,2 - 11,7*
	• da 0 a 100 km/h	
	Ripresa (in secondi)	8,9 - 9,4*
	• da 80 a 120 km/h	
BATTERIA	Tipologia	Ioni di litio
	Tensione - V	418
	Capacità batteria alta tensione - kWh	50
RICARICA	Caricatore OBC - kW	7 kW (monofase) - 11 kW (trifase opzionale)
	Tempi di ricarica indicativi da 0 a 100% - Presa domestica (8 A)	33h00
	Tempi di ricarica indicativi da 0 a 100% - Wall Box 7 kW monofase (32 A)	7h30
	Tempi di ricarica indicativi da 0 a 100% - Wall Box 11 kW trifase (32 A)	5h00 (caricatore OBC opzionale 11 kW)
	Tempi di ricarica indicativi da 0 a 80% - Super Charger pubblici (100 kW)	30 min
CONSUMI (WLTP)	Consumo misto kWh/100km - LOW / HIGH	17,380 - 21,730
	Emissioni CO ₂ ciclo misto g/km - LOW / HIGH	0
	Autonomia massima (WLTP combinato) - Km	330
PESO (kg) e CARICHI (kg)	Peso totale di carico autorizzato massimo	2360
	Peso a vuoto in ordine di marcia minimo	1811
	Carico utile	780
	Peso massimo rimorchiabile con freno con trasferimento di carico	750
MANEGGEVOLEZZA (m)	Diametro di sterzata tra i marciapiedi	Ruote 16": 10,8 Ruote 17": 11
VOLUMI/CARICO	Volume del bagagliaio (lt)	775
	Volume complessivo di carico con sedili posteriori e del passeggero anteriori abbattuti (lt)	3500
	Lunghezza di carico fino a (m)	2,7

* dati in corso di omologazione



NUOVO CITROËN BERLINGO – DIMENSIONI E DATI TECNICI

VERSIONI	CONTENUTI DI SERIE	COLORI CARROZZERIA E AMBIENTI INTERNI	OPZIONI	CERCHI	DIMENSIONI E DATI TECNICI	HOME PAGE
----------	--------------------	---------------------------------------	---------	--------	---------------------------	-----------

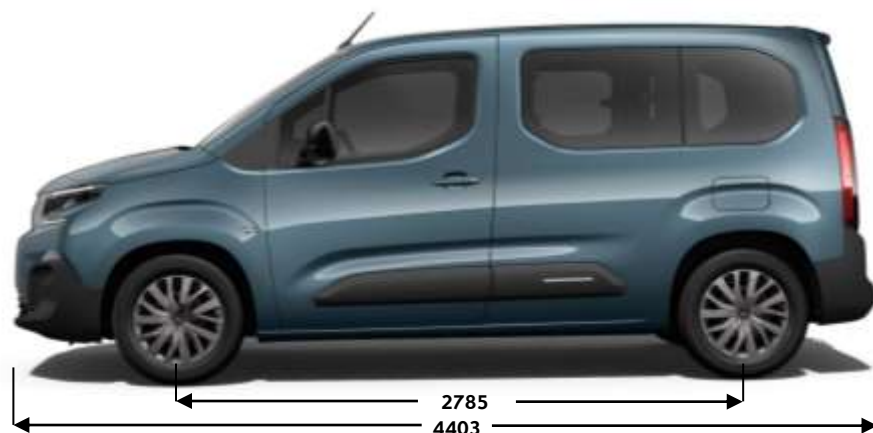

Valori in millimetri.

NUOVO CITROËN JUMPY COMBI



for everyone, **LIKE NO ONE**

Cliccare sul simbolo "Home" per tornare alla pagina iniziale
Immagini esemplificative di Nuovo Jumpy Combi





NUOVO CITROËN JUMPY COMBI – PREZZI

VERSIONI	CONTENUTI DI SERIE	COLORI CARROZZERIA E AMBIENTI INTERNI			OPZIONI	CERCHI	DIMENSIONI E DATI TECNICI	HOME PAGE
----------	--------------------	---------------------------------------	--	--	---------	--------	---------------------------	-----------

MESSA SU STRADA: € 1.000

	Normativa	Omologazione	CV fiscali	kW	Neo patentati	CO ₂ (g/km) WLTP LOW / HIGH	
DIESEL							chiavi in mano
BlueHDi 180 S&S EAT8	Euro 6.4	M1	20	130		180,53 - 208,21	IVA esclusa LCDV

ELETTRICO							
Motore 100 kW (136 cv)		M1	100		0		chiavi in mano
Pacco batteria 75kw - 350 km							IVA esclusa LCDV

JUMPY COMBI

M	XL
---	----

€ 39,380.00	€ 40,380.00
€ 31,459.02	€ 32,278.69
1CK0NNLWQ1B0A0K0	1CK0NPLWQ1B0A0K0

€ 53,530.00	€ 54,530.00
€ 43,057.38	€ 43,877.05
1CK0NNLETFB0A0K0	1CK0NPLETFB0A0K0



NUOVO CITROËN JUMPY COMBI – EQUIPAGGIAMENTI DI SERIE

VERSIONI

CONTENUTI
DI SERIE

COLORI CARROZZERIA E AMBIENTI INTERNI

OPZIONI

CERCHI

DIMENSIONI E DATI TECNICI



HOME
PAGE

- › ABS, AFU, ASR, ESP con assistenza alla partenza in salita
- › Sensori di parcheggio posteriori
- › Airbag frontali e laterali testa-torace (conducente e passeggero)
- › Attivazione automatica degli anabbaglianti e del tergicristallo
- › Sedile a 2 posti in panchina per il passeggero con poggiatesta regolabili in altezza e vano portaoggetti sotto la seduta
- › Sedile a 3 posti in panchina nella fila 2, frazionabile 2/3 - 1/3, ribaltabile, estraibile e ripiegabile a ripiano e portafoglio
- › Sedile a 3 posti in panchina nella fila 3, ripiegabile e rimovibile
- › Paraurti anteriore e posteriore in tinta
- › Climatizzatore manuale a temperatura regolabile
- › Comando digitale LCD in bianco e nero
- › Comando radio al volante
- › Connettività tramite BTA (chiamate di emergenza e assistenza locali + offerte di servizi connessi) (1)
- › Rilevamento del sottogonfiaggio (indiretto)
- › Freno di stazionamento elettrico
- › Rivestimento laterale Isorel® per le file 2 e 3
- › Cerchi in acciaio grigio da 16" con cabochon
- › Set di chiavi: 2 plip HF a 3 pulsanti con funzione di selezione
- › Kit di gonfiaggio pneumatico (compressore da 12 V + cartuccia di sigillante)
- › Alzacristalli anteriori elettrici
- › Safety Pack:
 - Frenata automatica di emergenza con avviso di collisione
 - Assistenza al mantenimento della corsia
 - Attivazione automatica degli abbaglianti
 - Rilevamento della disattenzione del conducente
 - Riconoscimento dei segnali di velocità e segnalazioni
- › Parabrezza laminato acustico
- › Piastra di copertura del motore
- › Maniglie e calotte degli specchietti retrovisori in tinta carrozzeria

- › Porta laterale scorrevole destra con vetro
- › Presa da 12 V nel bagagliaio, nel cruscotto e nel cassetto portaoggetti
- › Fari H15 con luci di marcia diurna
- › Radio RCE (DAB), display 5" monocromatico tattile (2 altoparlanti + 2 tweeter) + Bluetooth® + 1 presa USB
- › Controllo - limitatore di velocità
- › Specchietti retrovisori elettrici e riscaldabili
- › Rivestimento del pavimento in TPO
- › Sedile conducente individuale con poggiatesta e bracciolo regolabili in altezza (Regolazione: lunghezza, inclinazione, altezza e lombare (se 2 porte laterali scorrevoli))
- › Finestrini laterali fissi, file 2 e 3
- › Lunotto posteriore con finestrino sbrinabile

(1) SOS & Assistenza : Chiamata d'emergenza automatica o manuale tramite pulsante SOS e collegamento diretto con la piattaforma di assistenza CITROËN (24/7)
 Teleservizi : Rilevazione della necessità di un intervento tecnico o di una manutenzione periodica e trasmissione alla rete CITROËN per fissare un appuntamento (Pack Connect One, dettagli su services-store.citroen.it)

NUOVO CITROËN È-JUMPY COMBI AGGIUNGE:

- › Cavo di ricarica Mode 3 per presa di ricarica T2 32 A (monofase) (2)
- › Caricabatterie di bordo monofase da 7,4 kW
- › Comando e-Toggle e comandi al volante per la gestione della frenata rigenerativa

(2) Lunghezza 6 m sulla taglia M e 7 m sulla taglia XL



NUOVO CITROËN JUMPY COMBI – COLORI CARROZZERIA E INTERNI

VERSIONI	CONTENUTI DI SERIE	COLORI CARROZZERIA E AMBIENTI INTERNI	OPZIONI	CERCHI	DIMENSIONI E DATI TECNICI	HOME PAGE
----------	--------------------	---------------------------------------	---------	--------	---------------------------	-----------

JUMPY COMBI
INTERNI
CMFT

IVA inclusa

	P0PR	KAOLIN WHITE Pastello	€ 0
	M0F4	ARTENSE GREY Metallizzato	€ 750
	M01J	TITANIUM GREY Metallizzato	€ 750
	M09V	PERLA BLACK Metallizzato	€ 750

Tessuto bicolore NERO/ GRIGIO SCURO





NUOVO CITROËN JUMPY COMBI – CONFIGURAZIONE POSTI

VERSIONI	CONTENUTI DI SERIE	COLORI CARROZZERIA E AMBIENTI INTERNI	OPZIONI	CERCHI	DIMENSIONI E DATI TECNICI	HOME PAGE
----------	--------------------	---------------------------------------	---------	--------	---------------------------	-----------

CODICI OPZIONI	IVA escl.	IVA incl.	DESCRIZIONE	1ª FILA	2ª FILA	3ª FILA	POSTI TOTALI
9 POSTI	S		Comprende: - Sedile conducente regolazione in altezza - Panchetta passeggeri 2 posti in prima fila - Panchetta frazionabile 1/3 - 2/3 in seconda fila - Panchetta monoblocco 3 posti in terza fila				9
WAAS	0,00€	0€	Comprende: - Sedile conducente manuale con bracciolo, regolazione in altezza e supporto lombare - Sedile passeggero individuale manuale con bracciolo - Panchetta 3 posti in seconda fila frazionabile 2/3 - 1/3, ripiegabili a tavolino - Panchetta 3 posti in terza fila frazionabile 2/3 - 1/3, ripiegabili a tavolino				8
AN00	- € 532,79	- € 650	Comprende: - Sedile conducente regolazione in altezza - Panchetta passeggeri 2 posti in prima fila - Panchetta 3 posti in seconda fila frazionabile 2/3 - 1/3, ripiegabili a tavolino				6

Configurazione 9 posti, misura M



Configurazione 9 posti, misura XL



NUOVO CITROËN JUMPY COMBI – OPZIONI

VERSIONI	CONTENUTI DI SERIE	COLORI CARROZZERIA E AMBIENTI INTERNI	OPZIONI	CERCHI	DIMENSIONI E DATI TECNICI	 HOME PAGE
----------	--------------------	---------------------------------------	----------------	--------	---------------------------	---

OPZIONI	IVA escl.	IVA incl.	COMBI	Note
VG02 VETRI SCORREVOLI IN SECONDA FILA	€ 286.89	€ 350.00	<input type="radio"/>	
WZ07 SECONDA PORTA SCORREVOLE	€ 409.84	€ 500.00	<input type="radio"/>	2 porte scorrevoli, manuali
WO05 PORTE POSTERIORI A BATTENTE	€ 163.93	€ 200.00	<input type="radio"/>	Porta posteriore a battenti vetrati simmetrici, con apertura a 180°, lunotto termico e tergilunotto presente su ciascun lato
AN00 RIMOZIONE DELLA TERZA FILA	€ 532.79	€ 650.00	<input type="radio"/>	
WAAS 2 SEDILI ANTERIORI INDIVIDUALI	€ 0.00	€ 0.00	<input type="radio"/>	Sedile passeggero singolo con bracciolo Sostituisce panchetta passeggeri a 2 posti
LA10 FARO UPLEVEL FULL ECOLED CON DRL SPECIFICO	€ 327.87	€ 400.00	<input type="radio"/>	Fari full LED con luci diurne a LED
AQ05 GANCIO DI TRAINO	€ 573.77	€ 700.00	<input type="radio"/>	Gancio traino monoblocco smontabile senza attrezzi (RDSO). Spina da 13 connettori Non disponibile sulla versione elettrica
LZ04 CARICATORE DI BORDO 11KW - TRIFASE	€ 327.87	€ 400.00	<input type="radio"/>	



NUOVO CITROËN JUMPY COMBI – OPZIONI

VERSIONI	CONTENUTI DI SERIE	COLORI CARROZZERIA E AMBIENTI INTERNI	OPZIONI	CERCHI	DIMENSIONI E DATI TECNICI	 HOME PAGE
----------	--------------------	---------------------------------------	---------	--------	---------------------------	---

	PACK	IVA escl.	IVA incl.	COMBI	Note
NR02	PACK CLIMATIZZAZIONE	€ 819,67	€ 1.000,00	<input type="radio"/>	Aria condizionata posteriore, automatica, parabrezza atermico
PR06	PACK VISIBILITÀ	€ 204,92	€ 250,00	<input type="radio"/>	Fari fendinebbia e specchietti esterni ripiegabili elettricamente Non compatibile con: ZJA9
ZJA9	PACK CONNETTIVITÀ / IVI HIGH	€ 737,70	€ 900,00	<input type="radio"/>	Comprende: - Radio IVI HIGH 10'' NAV: radio AM/FM/DAB con touch screen HD da 10'', NAV, Mirrorscreen (WiFi), riconoscimento vocale. 1 USB ricarica&dati di tipo C + 1 USB - ricarica di tipo C, connettività 4G tramite BSRF - Cluster digitale a colori 10'' - Pack Visibility (PR06): fari fendinebbia, retrovisori esterni elettrici riscaldati ripiegabili elettricamente Non compatibile con PR06



NUOVO CITROËN JUMPY COMBI – CERCHI

VERSIONI	CONTENUTI DI SERIE	COLORI CARROZZERIA E AMBIENTI INTERNI	OPZIONI	CERCHI	DIMENSIONI E DATI TECNICI	 HOME PAGE
----------	--------------------	---------------------------------------	---------	---------------	---------------------------	---

DIAMETRO	CODICE	NOME	IMMAGINE	MISURA PNEUMATICI	COMBI
17"	ZHYY	Copricerchi Gris Anthra		215/60 R17	●



NUOVO CITROËN JUMPY COMBI – DIMENSIONI E DATI TECNICI

VERSIONI	CONTENUTI DI SERIE	COLORI CARROZZERIA E AMBIENTI INTERNI	OPZIONI	CERCHI	DIMENSIONI E DATI TECNICI	HOME PAGE
----------	--------------------	---------------------------------------	---------	--------	---------------------------	-----------

	DIESEL	
	BlueHDi 180 S&S EAT8	
	M	XL
MOTORE		
Normativa antinquinamento	Euro 6.4	
Stop&Start	Stop & Start	
Cavalli fiscali	20	
Numero di cilindri – Numero di valvole	4 - 16	
Cilindrata - cm ³	1.997	
Alesaggio x corsa - mm	85 x 88	
Potenza massima a giri/min - kW CEE (cv CEE)	130 (180) a 3.750	
Coppia massima a giri/min - Nm CEE	400 a 2.000	
CAMBIO		
Tipologia di trasmissione e numero rapporti	Automatico a 8 rapporti	
Trazione	Anteriore	
DIMENSIONI/VOLUMI		
Lunghezza - Larghezza – Larghezza con retrovisori - mm	4981 - 1924 - 2200	5331 - 1924 - 2200
Altezza - mm	1865 - 1955	1865 - 1955
Passo - mm	3275	3275
Volume di carico VDA sotto cappelliera - litri	507*	912*
Volume di carico VDA fino al tetto in configurazione 2 posti - litri	3968*	4554*
MASSE		
Tara con conducente compreso - kg	1946	1977
Massa complessiva a pieno carico - kg	2870	2901
Rapporto Potenza / Tara - kW/t	66,80	65,76
Peso max rimorchiabile - kg	1900	1900
PRESTAZIONI		
0 - 400 m partenza da fermo - s	16,6	
0 - 1000 m partenza da fermo - s	30,7	
0 - 100 km/h - s	9,1	
Velocità massima km/h	185	
PNEUMATICI		
Dimensioni	215/60 R17C 104 H 225/55 R17 101 V	
CONSUMI/EMISSIONI WLTP		
Comb. Low - l/100 km	6,885	
Comb. High - l/100 km	7,939	
CO ₂ Comb. Low - g/ km	180,53	
CO ₂ Comb. High - g/ km	208,21	

	ELETTRICO 100kW – 136CV	
	Pacco batteria 75 kW - 350 kWh	
	M	XL
CARAT. GENERALI		
Tecnologia motore elettrico	Sincrono a magneti permanenti (4 coppie)	
Potenza CEE 30 min a giri/min	62 a 3.540	
Coppia massima (Nm) / regime (g/min.)	270 a 500	
Cambio	Reduttore monorapporto	
Pneumatici (misura)	215/65 R16C 106 T 225/55 R17 101 V	
PRESTAZIONI solo conducente / ½ carico utile		
Velocità massima (km/h)	130 km/h*	
Accelerazioni (secondi)	..*	
• da 0 a 100 km/h	..*	
Ripresa (in secondi)	..*	
• da 80 a 120 km/h	..*	
BATTERIA		
Tipologia	Ioni di litio	
Tensione - V	..*	
Capacità batteria alta tensione - kWh	75	
RICARICA		
Caricatore OBC - kW	7 kW (monofase) – 11 kW (trifase opzionale)	
Tempi di ricarica indicativi da 0 a 100% - Presa domestica (8/10 A)	36h45	
Tempi di ricarica indicativi da 0 a 100% - Wall Box 7 kW monofase (32 A)	11h20	
Tempi di ricarica indicativi da 0 a 100% - Wall Box 11 kW trifase (32 A)	7h30 (caricatore OBC opzionale 11 kW - ricarica notturna)	
Tempi di ricarica indicativi da 5 a 80% - Super Charger pubblici (100 kW)	45 min*	
CONSUMI (WLTP)		
Consumo misto kWh/100km – LOW / HIGH	22,400 - 26,430	
Emissioni CO ₂ ciclo misto g/km – LOW / HIGH	0	
Autonomia massima (WLTP combinato) - Km	350	
PESO (kg) e CARICHI (kg)		
Peso totale di carico autorizzato massimo	2965	2970
Peso a vuoto in ordine di marcia minimo	2140	2167
Carico utile	1035	1008
Peso massimo rimorchiabile con freno con trasferimento di carico	1000	1000
MANEGGEVOLEZZA (m)		
Diametro di sterzata tra i marciapiedi	12,4	12,4
Volume del bagagliaio (lt)	507*	912*
VOLUMI/CARICO		
Volume complessivo di carico in configurazione 2 posti - litri	3968*	4554*
Lunghezza di carico massima (schienale passeggero a tavolino) in mm	3161	3511

* dati in corso di omologazione



NUOVO CITROËN JUMPY COMBI – DIMENSIONI E DATI TECNICI

VERSIONI	CONTENUTI DI SERIE	COLORI CARROZZERIA E AMBIENTI INTERNI	OPZIONI	CERCHI	DIMENSIONI E DATI TECNICI	HOME PAGE
----------	--------------------	---------------------------------------	---------	--------	---------------------------	-----------

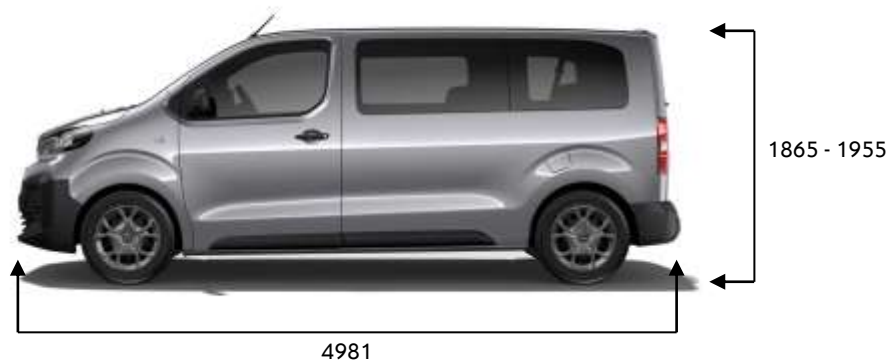

NUOVO CITROËN SPACETOURER



for everyone, **LIKE NO ONE**

Cliccare sul simbolo "Home" per tornare alla pagina iniziale
Immagini esemplificative di Nuovo Spacetourer





NUOVO CITROËN SPACETOURER – PREZZI

VERSIONI	CONTENUTI DI SERIE	COLORI CARROZZERIA E AMBIENTI INTERNI	OPZIONI	CERCHI	DIMENSIONI E DATI TECNICI	HOME PAGE
----------	--------------------	---------------------------------------	---------	--------	---------------------------	-----------

MESSA SU STRADA: € 1.000

	Normativa	Omologazione	CV fiscali	kW	Neo patentati	CO ₂ (g/km) WLTP LOW / HIGH	
DIESEL							chiavi in mano
BlueHDi 180 S&S EAT8	Euro 6.4	M1	20	130		180,53 - 208,21	IVA esclusa LCDV

ELETTRICO							
Motore 100 kW (136 cv)							chiavi in mano
Pacco batteria 75kw - 350 km		M1		100		0	IVA esclusa LCDV

SPACETOURER

BUSINESS		BUSINESS LOUNGE	
M	XL	M	XL

€ 42,450.00	€ 43,450.00	€ 49,850.00	€ 50,850.00
€ 33,975.41	€ 34,795.08	€ 40,040.98	€ 40,860.66
1CK0NNQWQ1B0A0K0	1CK0NPQWQ1B0A0K0	1CK0NNSWQ1B0A0K0	1CK0NPSWQ1B0A0K0

€ 56,600.00	€ 57,600.00	€ 64,000.00	€ 65,000.00
€ 45,573.77	€ 46,393.44	€ 51,639.34	€ 52,459.02
1CK0NNQETFB0A0K0	1CK0NPQETFB0A0K0	1CK0NNSETFB0A0K0	1CK0NPSETFB0A0K0



NUOVO CITROËN SPACETOURER – EQUIPAGGIAMENTI DI SERIE

VERSIONI

CONTENUTI
DI SERIE

COLORI CARROZZERIA E AMBIENTI INTERNI

OPZIONI

CERCHI

DIMENSIONI E DATI TECNICI



HOME
PAGE

BUSINESS

- › 2 porte laterali scorrevoli
- › 2 prese da 12 V
- › ABS, AFU, ASR, ESP con assistenza alla partenza in salita
- › Sensori di parcheggio posteriori
- › Airbag frontali, airbag laterali anteriori testa/torace e airbag a tendina nelle file 2 e 3
- › Attivazione automatica degli anabbaglianti e dei tergicristalli
- › Climatizzatore manuale a temperatura regolabile
- › Cornetta digitale a colori HD da 10"
- › Comando radio al volante
- › Connettività tramite BTA (chiamate di emergenza e assistenza locali + offerte di servizi connessi) (1)
- › Rilevamento del sottogonfiaggio
- › Copricerchi da 17" PENTAGON
- › Freno di stazionamento elettrico
- › Set di chiavi: 2 plip HF a 3 pulsanti con funzione di selezione
- › Kit per la riparazione temporanea degli pneumatici
- › Alzacristalli anteriori elettrici sequenziali
- › Pack Look: maniglie esterne delle porte, calotte degli specchietti retrovisori esterni, paraurti e finiture laterali in tinta con la carrozzeria (paraurti posteriore semiverniciato sulla taglia XL)
- › Safety Pack:
 - Frenata automatica di emergenza con avviso di collisione
 - Assistenza al mantenimento della corsia
 - Attivazione automatica degli abbaglianti
 - Rilevamento della disattenzione del conducente
 - Riconoscimento dei segnali di velocità e segnalazioni
- › Design d'interni specifico
- › Parabrezza laminato acustico
- › Piastra di protezione del motore

- › Fari fendinebbia
- › Proiettori full LED con luci diurne a LED
- › RadioIVI Mid con schermo touch screen a colori HD da 10" (4 altoparlanti + 4 tweeter) + Bluetooth® + 2 prese USB-C fila 1 + 2 prese USB-C fila 2 (2)
- › Regolatore - limitatore di velocità programmabile
- › Fila 2: panca estraibile 3 posti 2/3-1/3 con ripiano e portafoglio
- › Fila 3: panca estraibile 3 posti 2/3-1/3 con ripiano e portafoglio
- › Specchietti esterni elettrici, riscaldabili e ripiegabili elettricamente
- › Rivestimento del pavimento in TPO
- › Sedile conducente con bracciolo, seduta rialzata (Regolazioni: lunghezza, lombare)
- › Sedile passeggero individuale con poggiatesta regolabile in altezza, con bracciolo XL - Regolazioni: lunghezza, inclinazione
- › Finestrini laterali fissi della 2a e 3a fila e lunotto oscurato
- › Sportello posteriore con lunotto termico e tergicristallo

(1) SOS & Assistenza : Chiamata d'emergenza automatica o manuale tramite pulsante SOS e collegamento diretto con la piattaforma di assistenza CITROËN (24/7)

Teleservizi : Rilevazione della necessità di un intervento tecnico o di una manutenzione periodica e trasmissione alla rete CITROËN per fissare un appuntamento (Pack Connect One, dettagli su services-store.citroen.it)

(2) Compatibile con Android Auto™ e Apple CarPlay®

NUOVO CITROËN È-SPACETOURER AGGIUNGE:

- › Cavo di ricarica Mode 3 per presa di ricarica T2 32 A (monofase) (3)
- › Caricabatterie di bordo monofase da 7,4 kW
- › Comando e-Toggle e comandi al volante per la gestione della frenata rigenerativa

(3) Lunghezza 6 m sulla taglia M e 7 m sulla taglia XL



NUOVO CITROËN SPACETOURER – EQUIPAGGIAMENTI DI SERIE

VERSIONI

CONTENUTI
DI SERIE

COLORI CARROZZERIA E AMBIENTI INTERNI

OPZIONI

CERCHI

DIMENSIONI E DATI TECNICI



HOME
PAGE

BUSINESS LOUNGE

= BUSINESS +

- › 2 porte laterali scorrevoli a mani libere
- › Accesso e avviamento key-less
- › Climatizzatore posteriore aggiuntivo con tetto comfort
- › Climatizzatore automatico bizona
- › Cerchi in lega da 17" PHOENIX taglio diamantato con Grip Control
- › Navigazione (DAB) IVI High con riconoscimento vocale, touch screen capacitivo HD da 10" e Mirror Screen (4 altoparlanti + 4 tweeter) + Bluetooth® + 2 prese USB-C fila 1 + 2 prese USB-C fila 2 (1) (2)
- › Pacchetto Hi-Fi: Amplificatore + subwoofer sotto sedile passeggero individuale, 2 tweeter anteriori + 2 woofer anteriori + altoparlante centrale anteriore sul cruscotto, 2 tweeter + 2 woofer in porta in fila 2
- › Parabrezza laminato acustico atermico
- › Presa da 220V + 3 prese da 12V
- › Fila 2: panca 3 posti 2/3-1/3 montata su binario estraibile con ripiano e portafoglio
- › Fila 3: panca 3 posti 2/3-1/3 montata su binario estraibile con ripiano e portafoglio
- › Specchietto retrovisore interno elettrocromico
- › Rivestimento del pavimento in moquette
- › Tende parasole in fila 2
- › Sicurezza elettrica per bambini
- › Sedili conducente e passeggero con braccioli regolabili elettricamente (lunghezza, altezza, zona lombare), riscaldabili e massaggianti
- › Sovratappeti in fila 1, 2 e 3
- › Tavolini pieghevoli sul retro dei sedili anteriori
- › Ripiano posteriore rigido (copribagagli)
- › Finestrini laterali file 2 e 3 e lunotto posteriore extra-oscurato
- › Volante in pelle multifunzione riscaldato
- › VisioPark1 (vista zenitale posteriore a 180°) con display touch screen in retromarcia + guida al parcheggio anteriore e posteriore + rilevamento degli angoli morti
- › Pelle martellata Claudia

(1) Mappa Europa, Servizi di navigazione TomTom connesso (TomTom Traffic. Prezzi Carburante, Parcheggi, Meteo, Ricerca Locale) e Awisi Zone di Pericolo.

Prova gratuita per 6 mesi inclusa per i servizi connessi. (Pack Connect Plus, dettagli su services-store.citroen.it)

(2) Compatibile con Android Auto™ e Apple CarPlay®

NUOVO CITROËN È-SPACETOURER AGGIUNGE:







- › Cavo di ricarica Mode 3 per presa di ricarica T2 32 A (monofase) (3)
- › Caricabatterie di bordo monofase da 7,4 kW
- › Comando e-Toggle e comandi al volante per la gestione della frenata rigenerativa

(3) Lunghezza 6 m sulla taglia M e 7 m sulla taglia XL



NUOVO CITROËN SPACETOURER – COLORI CARROZZERIA E INTERNI

VERSIONI	CONTENUTI DI SERIE	COLORI CARROZZERIA E AMBIENTI INTERNI	OPZIONI	CERCHI	DIMENSIONI E DATI TECNICI	HOME PAGE
----------	--------------------	---------------------------------------	---------	--------	---------------------------	-----------

				BUSINESS		BUSINESS LOUNGE
				CMFT	BRFY	CYFX
				S	€1.500	S
	P0PR	KAOLIN WHITE Pastello	€ 0	IVA inclusa Tessuto bicolore NERO/GRIGIO SCURO  	Tessuto RIMINI CHINÉ   <ul style="list-style-type: none"> • Panca 3 posti 2/3-1/3 montata su guida estraibile con ripiano e portafoglio nelle file 2 e 3 • Rivestimenti interni specifici Rimini Chiné • Sedili anteriori riscaldabili • Sedile passeggero individuale ribaltabile 	Pelle CLAUDIA  
	M0F4	ARTENSE GREY Metallizzato	€ 750			
	M01J	TITANIUM GREY Metallizzato	€ 750			
	M09V	PERLA BLACK Metallizzato	€ 750			
	M0DU	KAPARI GREEN Metallizzato	€ 750			



NUOVO CITROËN SPACETOURER – CONFIGURAZIONE POSTI

VERSIONI	CONTENUTI DI SERIE	COLORI CARROZZERIA E AMBIENTI INTERNI	OPZIONI	CERCHI	DIMENSIONI E DATI TECNICI	HOME PAGE
----------	--------------------	---------------------------------------	---------	--------	---------------------------	-----------

BUSINESS – TESSUTO BICOLORE NERO/GRIGIO SCURO

CODICI OPZIONI	IVA escl.	IVA incl.	DESCRIZIONE	1 ^a FILA	2 ^a FILA	3 ^a FILA	POSTI TOTALI
-	S		Comprende: <ul style="list-style-type: none"> - Sedile conducente manuale con bracciolo, regolazione in altezza e supporto lombare - Sedile passeggero individuale manuale con bracciolo - Panchetta 3 posti in seconda fila frazionabile 2/3 - 1/3, ripiegabili a tavolino - Panchetta 3 posti in terza fila frazionabile 2/3 - 1/3, ripiegabili a tavolino 				8
AN00	-532,77€	-650€	Comprende: <ul style="list-style-type: none"> - Sedile conducente manuale con bracciolo, regolazione in altezza e supporto lombare - Sedile passeggero individuale manuale con bracciolo - Panchetta 3 posti in seconda fila frazionabile 2/3 - 1/3, ripiegabili a tavolino 				5
WAAF	122,95€	150€	Comprende: <ul style="list-style-type: none"> - Sedile conducente manuale con bracciolo, regolazione in altezza supporto lombare - Panchetta passeggeri 2 posti in prima fila vano sotto seduta - Panchetta 3 posti in seconda fila frazionabile 2/3 - 1/3, ripiegabili a tavolino - Panchetta 3 posti in terza fila frazionabile 2/3 - 1/3, ripiegabili a tavolino 				9

Configurazione 8 posti,
misura M



Configurazione 8 posti,
misura XL



NUOVO CITROËN SPACETOURER – CONFIGURAZIONE POSTI

VERSIONI	CONTENUTI DI SERIE	COLORI CARROZZERIA E AMBIENTI INTERNI	OPZIONI	CERCHI	DIMENSIONI E DATI TECNICI	HOME PAGE
----------	--------------------	---------------------------------------	---------	--------	---------------------------	-----------

BUSINESS LOUNGE – PELLE CLAUDIA NERA

CODICI OPZIONI	IVA escl.	IVA incl.	DESCRIZIONE	1 ^a FILA	2 ^a FILA	3 ^a FILA	POSTI TOTALI
-		S	Comprende: - Sedile conducente e passeggero individuali con regolazione elettrica, riscaldati e con funzione massaggio - Panchetta 3 posti individuali in seconda fila frazionabile 2/3 - 1/3, ripiegabili a tavolino - Panchetta 3 posti individuali in terza fila frazionabile 2/3 - 1/3, ripiegabili a tavolino				8
AL35	819,67€	1.000€	Comprende: - Sedile conducente e passeggero con regolazione elettrica, riscaldato e con funzione massaggio - 2 poltrone individuali scorrevoli su binari con sistema Drop&Go per orientamento fronte marcia o contro marcia per disposizione a salotto + tavolini - Panchetta 3 posti individuali in seconda fila frazionabile 2/3 - 1/3, ripiegabili a tavolino				7
AN01	737,70€	900€	Comprende: - Sedile conducente e passeggero con regolazione elettrica, riscaldato e con funzione massaggio - Configurazione «Salotto mobile» con 4 posti totali «vis-à-vis»: 2 sedili singoli in seconda fila con sistema Drop&Go per orientamento fronte marcia o contro marcia per disposizione a salotto + 2 sedili singoli in terza fila + tavolini				6

Configurazione 8 posti, misura M



Configurazione 8 posti, misura XL



NUOVO CITROËN SPACETOURER – OPZIONI

VERSIONI	CONTENUTI DI SERIE	COLORI CARROZZERIA E AMBIENTI INTERNI	OPZIONI	CERCHI	DIMENSIONI E DATI TECNICI	 HOME PAGE
----------	--------------------	---------------------------------------	---------	--------	---------------------------	---

OPZIONI		IVA escl.	IVA incl.	BUSINESS	BUSINESS LOUNGE	Note
AN00	RIMOZIONE DELLA TERZA FILA	-€ 532,79	-€ 650,00	<input type="radio"/>	-	
NA01	SEDILI RISCALDABILI	€ 295,08	€ 360,00	<input type="radio"/>	-	Sedili riscaldabili per la fila 1 (2 sistemi riscaldati per posto, incluso sedile centrale) Controllo sul sedile se sedili anteriori singoli, controllo sul cruscotto se panca anteriore 2 passeggeri Non compatibile con: interno Rimini (BRFY)
WAAF	PANCA PASSEGGERO 2 POSTI CON POGGIATESTA REGOLABILI	€ 122,95	€ 150,00	<input type="radio"/>	-	Sedile guida singolo con poggiatesta regolabile in altezza, con bracciolo L Regolazione: lunghezza, inclinazione dello schienale, altezza, lombare (se 2 SLD) o ribaltamento del ripiano (se 1 SSD o se TEP) Non compatibile con: interno Rimini (BRFY) Non disponibile sulla versione elettrica taglia M (batteria 75 kWh)
AQ05	GANCIO DI TRAINO	€ 573,77	€ 700,00	<input type="radio"/>	<input type="radio"/>	Gancio traino monoblocco smontabile senza attrezzi (RDSO). Spina da 13 connettori Non disponibile sulla versione elettrica
LZ04	CARICATORE DI BORDO 11KW - TRIFASE	€ 327,87	€ 400,00	<input type="radio"/>	<input type="radio"/>	



NUOVO CITROËN SPACETOURER – OPZIONI

VERSIONI	CONTENUTI DI SERIE	COLORI CARROZZERIA E AMBIENTI INTERNI	OPZIONI	CERCHI	DIMENSIONI E DATI TECNICI	 HOME PAGE
----------	--------------------	---------------------------------------	---------	--------	---------------------------	---

PACK		IVA escl.	IVA incl.	BUSINESS	BUSINESS LOUNGE	Note
NR02	PACK CLIMATIZZAZIONE	€ 819,67	€ 1.000,00	○	●	Aria condizionata posteriore, automatica, parabrezza atermico
RL05	PACK COMFORT	€ 655,74	€ 800,00	○	●	Caricabatterie wireless, Grip Control, Easy Pack: accesso e avviamento a mani libere, specchietti interni elettrocromici e volante multifunzione in pelle.
ZJA9	PACK CONNETTIVITÀ / IMI HIGH	€ 573,77	€ 700,00	○	●	Comprende: - Radio IMI HIGH 10'' NAV: radio AM/FM/DAB con touch screen HD da 10'', NAV, Mirrorscreen (WiFi), riconoscimento vocale. 1 USB ricarica&dati di tipo C + 1 USB ricarica di tipo C, connettività 4G tramite BSRF - Cluster digitale a colori 10'' - Pack Visibility (PRO6): fari fendinebbia, retrovisori esterni elettrici riscaldati ripiegabili elettricamente
WO07	PACK DESIGN	€ 491,80	€ 600,00	○	●	Portellone posteriore con finestrino apribile, con sistema riscaldato e tergicristallo
OK01	PACK DESIGN VIP	€ 573,77	€ 700,00	-	○	Tetto panoramico con copertura manuale (2 finestre, possono essere chiuse individualmente manualmente)
WZ09	PACK EASY ACCESS	€ 983,61	€ 1.200,00	○	●	2 porte scorrevoli elettriche + Accesso a mani libere con rilevamento chiave e sensore sotto il paraurti posteriore
ZVKT	PACK SAFETY PLUS	€ 491,80	€ 600,00	○	-	- ACC 30 / STOP&GO: Cruise Control automatico fino a 30 km/h con MT e STOP&GO con AT (CVM+ radar) - LKA: Mantenimento della corsia Linee di assistenza e bordo stradale
		€ 163,93	€ 200,00	-	○	- AEB (C2C): Sistema di frenata automatica di emergenza con collisione frontale - Avviso in caso di ACC (RG35/RG37)
AN01	PACK BUSINESS VIP (4 SEDILI POSTERIORI)	€ 737,70	€ 900,00	-	○	- 4 Poltrone VIP individuali (Pelle) «vis-à-vis» (2 in fila 2 e 2 in fila 3) con doppi braccioli, confortevole rivestimento e poggiatesta in pelle, scorrevoli, reversibili, ripiegabili a tavolino e rimovibili senza attrezzi, standard Isofix - Configurazione "Salotto" con sistema Drop & Go con tavolino VIP richiudibile su guide - Deposito sul retro Richiede la rimozione del ripiano rigido posteriore (copribagagli)
AL35	PACK BUSINESS VIP (5 SEDILI POSTERIORI)	€ 819,67	€ 1.000,00	-	○	- 5 Poltrone VIP individuali (Pelle) «vis-à-vis» (2 in fila 2 e 3 in fila 3) con doppi braccioli, confortevole rivestimento e poggiatesta in pelle, scorrevoli, reversibili, ripiegabili a tavolino e rimovibili senza attrezzi, standard Isofix - Configurazione "Salotto" con sistema Drop & Go con tavolino VIP richiudibile su guide - Deposito sul retro Non compatibile con: AN01
BQ01	PACK CONVERTER	€ 204,92	€ 250,00	○	○	Quadro elettrico rinforzato (alternatore + batteria L3 720 / L3 760 a seconda del motore dell'alternatore)



NUOVO CITROËN SPACETOURER – CERCHI

VERSIONI	CONTENUTI DI SERIE	COLORI CARROZZERIA E AMBIENTI INTERNI	OPZIONI	CERCHI	DIMENSIONI E DATI TECNICI	 HOME PAGE
----------	--------------------	---------------------------------------	---------	---------------	---------------------------	---

DIAMETRO	CODICE	NOME	IMMAGINE	MISURA PNEUMATICI	BUSINESS	BUSINESS LOUNGE
17"	ZHYY	Copricerchi Gris Anthra		215/60 R17	●	-
17"	ZHZB	PHOENIX Diamond cut		225/55 R17	-	●



NUOVO CITROËN SPACETOURER – DIMENSIONI E DATI TECNICI

VERSIONI	CONTENUTI DI SERIE	COLORI CARROZZERIA E AMBIENTI INTERNI	OPZIONI	CERCHI	DIMENSIONI E DATI TECNICI	HOME PAGE
----------	--------------------	---------------------------------------	---------	--------	---------------------------	-----------

	DIESEL	
	BlueHDi 180 S&S EAT8	
	M	XL
MOTORE		
Normativa antinquinamento	Euro 6.4	
Stop&Start	Stop & Start	
Cavalli fiscali	20	
Numero di cilindri – Numero di valvole	4 - 16	
Cilindrata - cm ³	1.997	
Alesaggio x corsa - mm	85 x 88	
Potenza massima a giri/min - kW CEE (cv CEE)	130 (180) a 3 750	
Coppia massima a giri/min - Nm CEE	400 a 2 000	
CAMBIO		
Tipologia di trasmissione e numero rapporti	Automatico a 8 rapporti	
Trazione	Anteriore	
DIMENSIONI/VOLUMI		
Lunghezza - Larghezza – Larghezza con retrovisori - mm	4981 - 1924 - 2200	5331 - 1924 - 2200
Altezza - mm	1865 - 1955	1865 - 1955
Passo - mm	3275	3275
Volume di carico VDA sotto cappelliera - litri	507*	912*
Volume di carico VDA fino al tetto in configurazione 2 posti - litri	3968*	4554*
MASSE		
Tara con conducente compreso - kg	1953	1986
Massa complessiva a pieno carico - kg	2830	2869
Rapporto Potenza / Tara - kW/t	66,56	65,46
Peso max rimorchiabile - kg	1900	1900
PRESTAZIONI		
0 - 400 m partenza da fermo - s	16,6	
0 - 1000 m partenza da fermo - s	30,7	
0 - 100 km/h - s	9,1	
Velocità massima km/h	185	
PNEUMATICI		
Dimensioni	215/60 R17C 104 H 225/55 R17 101 V	
CONSUMI/EMISSIONI WLTP		
Comb. Low - l/100 km	6,885	
Comb. High - l/100 km	7,939	
CO ₂ Comb. Low - g/ km	180,53	
CO ₂ Comb. High - g/ km	208,21	

	ELETTRICO 100kW - 136CV	
	Pacco batteria 75 kW - 350 kW	
	M	XL
CARAT.GENERALI		
Tecnologia motore elettrico	Sincrono a magneti permanenti (4 coppie)	
Potenza CEE 30 min a giri/min	62 a 3 540	
Coppia massima (Nm) / regime (g/min.)	270 a 500	
Cambio	Reduttore monorapporto	
Pneumatici (misura)	215/65 R16C 106 T 225/55 R17 101 V	
PRESTAZIONI solo conducente / ½ carico utile		
Velocità massima (km/h)	130 km/h*	
Accelerazioni (secondi)	..	
• da 0 a 100 km/h	..	
Ripresa (in secondi)	..	
• da 80 a 120 km/h	..	
BATTERIA		
Tipologia	Ioni di litio	
Tensione - V	..	
Capacità batteria alta tensione - kWh	75	
RICARICA		
Caricatore OBC - kW	7 kW (monofase) - 11 kW (trifase opzionale)	
Tempi di ricarica indicativi da 0 a 100% - Presa domestica (8/10 A)	3d45	
Tempi di ricarica indicativi da 0 a 100% - Wall Box 7 kW monofase (32 A)	11h20	
Tempi di ricarica indicativi da 0 a 100% - Wall Box 11 kW trifase (32 A)	7h30 (caricatore OBC opzionale 11 kW - ricarica notturna)	
Tempi di ricarica indicativi da 5 a 80% - Super Charger pubblici (100 kW)	45 min*	
CONSUMI (WLTP)		
Consumo misto kWh/100km- LOW / HIGH	22,400 - 26,430	
Emissioni CO ₂ ciclo misto g/km - LOW / HIGH	0	
Autonomia massima (WLTP combinato) - Km	350	
PESO (kg) e CARICHI (kg)		
Peso totale di carico autorizzato massimo	2965	2970
Peso a vuoto in ordine di marcia minimo	2140	2167
Carico utile	1056	1008
Peso massimo rimorchiabile con freno con trasferimento di carico	1000	1000
MANEGGEVOLEZZA (m)		
Diametro di sterzata tra i marciapiedi	12,4	12,4
VOLUMI/CARICO		
Volume del bagagliaio (lt)	507*	912*
Volume complessivo di carico in configurazione 2 posti - litri	3968*	4554*
Lunghezza di carico massima (schienale passeggero a tavolino) in mm	3161	3161

* dati in corso di omologazione



NUOVO CITROËN SPACETOURER – DIMENSIONI E DATI TECNICI

VERSIONI	CONTENUTI DI SERIE	COLORI CARROZZERIA E AMBIENTI INTERNI	OPZIONI	CERCHI	DIMENSIONI E DATI TECNICI	HOME PAGE
----------	--------------------	---------------------------------------	---------	--------	---------------------------	-----------

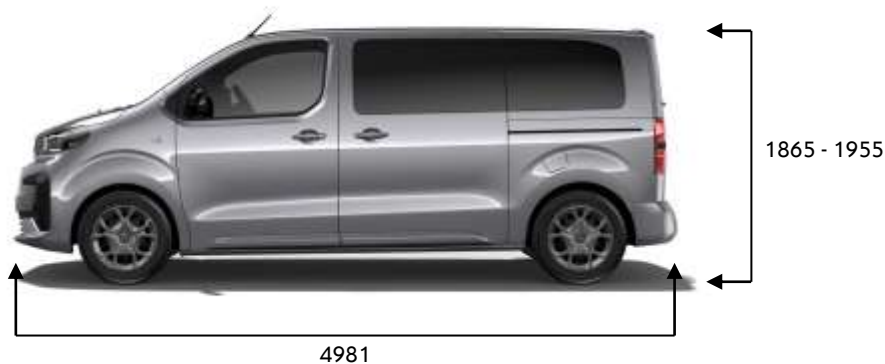

Valori in millimetri.

GROUPE PSA ITALIA S.P.A.

Via Plava 80, Torino – www.citroen.it

Capitale Sociale €4.480.000,00 I. V. – CF/P. IVA N. 00882090152 – REA Milano n. 779296

Società soggetta alla direzione ed al coordinamento della società capogruppo Stellantis NV



Nota:

I prezzi chiavi in mano si intendono IVA 22% e messa su strada inclusa. La messa su strada non include l'addizionale provinciale I.P.T. né il bollo su dichiarazione di conformità pertanto, agli importi indicati dovrà essere aggiunta l'eventuale I.P.T. Per vendite a società di noleggio l'importo della messa su strada sarà maggiorato di Euro 20 per spese autentica atto di vendita richiesto da vigenti disposizioni.

Pack /Opzioni / Servizi:

● = Serie ○ = Opzione – = Non disponibile



for everyone, **LIKE NO ONE**