

V O L V O

# VOLVO XC40 MILD HYBRID

---

LISTINO PREZZI AL PUBBLICO N. 13 DEL 06-12-2023

Ultimo aggiornamento 25-11-2024



Model Year 2025



## Indice

---

Introduzione.....	<b>3</b>
Prezzi.....	<b>4</b>
N1 autocarro .....	<b>5</b>
Volvo Assistance .....	<b>6</b>
Programma Tires Care .....	<b>6</b>
Allestimenti .....	<b>7</b>
Colori.....	<b>15</b>
Cerchi .....	<b>16</b>
Interni .....	<b>17</b>
Pacchetti di Opzioni .....	<b>20</b>
Opzioni.....	<b>22</b>
Pacchetti di Accessori .....	<b>23</b>
Accessori .....	<b>24</b>
Informazioni tecniche .....	<b>28</b>
Consumi ed emissioni.....	<b>29</b>
Dimensioni .....	<b>29</b>
Cronologia delle variazioni.....	<b>30</b>

# Ridefiniamo il concetto di mobilità.

Fin dalla sua nascita Volvo è all'avanguardia con tecnologie di sicurezza perché da sempre mette l'uomo al centro dei suoi progetti. La mission di Volvo è garantire che i nostri clienti siano liberi di muoversi, in modo sicuro, sostenibile e secondo le loro esigenze: Freedom to Move.

Mettiamo sempre al primo posto le tue esigenze, utilizzando le migliori tecnologie disponibili per assisterti quando serve e innovandole costantemente per renderle sempre più efficaci ed offrirti una straordinaria esperienza di guida. La nostra ambizione è di rimanere sempre concentrati sulle persone, sulla sicurezza e sulla sostenibilità.



Continuiamo a sviluppare nuove tecnologie di sicurezza perché nessun occupante di una nuova Volvo perda la vita o subisca lesioni gravi.



Il nostro obiettivo per il 2025, è di produrre solo auto elettriche o ibride.



Vogliamo diventare un'azienda a zero impatto climatico entro il 2040.

“ Il mondo sta cambiando rapidamente. Ci ricorda l'importanza di sentirsi al sicuro. E per sentirti al sicuro devi essere al sicuro. Ecco perché ci impegniamo a essere all'avanguardia. Per proteggere vite definendo nuovi standard per noi stessi e per l'industria automobilistica. E per proteggere la vita delle future generazioni limitando il nostro impatto sull'ambiente. Per essere al sicuro, per sentirci al sicuro e tranquilli. Questa è la nostra mission. La libertà di muoversi in un modo personale, sostenibile e sicuro. ”

*Jim Rowan, CEO e Presidente di Volvo Cars, durante la diretta del 21 settembre 2022 in cui annuncia l'inizio di una nuova era della sicurezza con Volvo EX90, il nostro nuovo SUV 100 % elettrico.*

# Volvo XC40. Sempre connessa. Soprattutto con te.



Tieni sotto controllo e goditi ogni chilometro del tuo viaggio grazie all'innovativa tecnologia e al rilassante comfort di questo urban SUV. Volvo XC40 è il SUV pieno di energia, compatto ed elegante che ti offre le soluzioni perfette per vivere la tua città, uscendo dal coro. Le innovative tecnologie di bordo e le infinite soluzioni degli interni rendono Volvo XC40 adatta a ogni esigenza e a ogni viaggio: per la palestra, per l'ufficio, per lo shopping e per la gita fuoriporta con gli amici. Per questo è sempre connessa con te, anche quando vuoi sconnetterti dal resto.



# VOLVO XC40

## Prezzi, motori, allestimenti

Prezzo in Euro IVA inclusa* Prezzo in Euro IVA esclusa	Cilindrata in cm <sup>3</sup> Potenza kW (cv)	Versione	ESSENTIAL	CORE	PLUS Dark	PLUS Black Edition	ULTRA Dark	ULTRA Black Edition	
			<b>MILD HYBRID</b>	<b>BENZINA</b>	1.969 120 (163)+ 10 (14)	<b>B3 automatico</b>	<b>41.250,00</b> 33.811,48	<b>43.700,00</b> 35.819,67	<b>46.400,00</b> 38.032,79
		1.969 145 (197)+ 10 (14)	<b>B4 automatico</b>		<b>47.200,00</b> 38.688,52	<b>49.900,00</b> 40.901,64	<b>51.700,00</b> 42.377,05	<b>52.700,00</b> 43.196,72	<b>54.000,00</b> 44.262,30

\* Prezzi suggeriti al pubblico, chiavi in mano.

I prezzi "chiavi in mano" non comprendono l'I.P.T. (Imposta Provinciale di Trascrizione) e il contributo P.F.U. (Pneumatici Fuori Uso).

La Messa In Strada è inclusa e comprende le spese di immatricolazione, il lavaggio, il pieno di carburante e un kit cortesia (torcia, salviette, gilet rifrangente, ombrello pieghevole, raschia ghiaccio e guanti da lavoro in poliuretano). Le vetture destinate alle società di Noleggio, per motivi di sicurezza connessi al trasporto su bisarca, contrariamente alla normale routine di fornitura, vengono consegnate senza il pieno di carburante.



# VOLVO XC40

## Versione N1 Autocarro

Prezzo in Euro IVA inclusa*		Cilindrata in cm <sup>3</sup> Potenza kW (cv)	Versione	ESSENTIAL		CORE		PLUS Dark		PLUS Black Edition		ULTRA Dark		ULTRA Black Edition	
Prezzo in Euro IVA esclusa															
MILD HYBRID		BENZINA	1.969 120 (163)+ 10 (14)	B3 automatico		<b>43.568,00</b> 35.711,48	<b>46.018,00</b> 37.719,67	<b>48.718,00</b> 39.932,79	<b>50.518,00</b> 41.408,20	<b>51.518,00</b> 42.227,87	<b>52.818,00</b> 43.293,44				

**N.B.:** Per le versioni N1, nel prezzo suggerito al Pubblico sono compresi i costi di omologazione "autocarro" (euro 1.900,00 + IVA)

**Nota per la rete di vendita Volvo:** Per l'omologazione "N1" (Autocarro) seguire la procedura in essere descritta nella comunicazione Consumer Experience Direct 2024-23 del 14/11/2024 e successive integrazioni.

\* Prezzi suggeriti al pubblico, prezzi "chiavi in mano".

I prezzi chiavi in mano non comprendono l'I.P.T. (Imposta Provinciale di Trascrizione) e il contributo P.F.U. (Pneumatici Fuori Uso). La Messa In Strada è inclusa e comprende le spese di immatricolazione, il lavaggio, il pieno di carburante e un kit cortesia (torcia, salviette, gilet rifrangente, ombrello pieghevole, raschia ghiaccio e guanti da lavoro in poliuretano). Le vetture destinate alle società di Noleggio, per motivi di sicurezza connessi al trasporto su bisarca, contrariamente alla normale routine di fornitura, vengono consegnate senza il pieno di carburante/energia elettrica.





# VOLVO XC40

## Servizi

### VOLVO ASSISTANCE

Scegliendo una Volvo, hai scelto un livello di sicurezza superiore e un'esperienza di guida che garantisce il massimo della tranquillità. Ma poiché noi di Volvo siamo convinti che i nostri Clienti meritino assolutamente il massimo, ci siamo assicurati che siano assistiti sempre, anche in caso di problemi tecnici come guasti o in caso di incidente o di inconvenienti imprevisti alla propria Volvo. Questo è il nostro modo di prenderci cura di te: un aiuto immediato, qualunque cosa possa accadere.

Volvo Assistance è un servizio disponibile 24 ore su 24, 365 giorni l'anno che ti fornisce un'assistenza completa e ti permette di viaggiare in tutta tranquillità in Italia e in Europa. Basta una telefonata al numero verde 800 801 173 per ricevere tutto l'aiuto possibile.

Potrai richiedere l'assistenza in caso di guasto, problemi al carburante (assenza o errato rifornimento), problemi di smarrimento o rottura chiavi, problemi di pneumatici (foratura o gomma a terra), furto, tentato furto o vandalismo, incendio, batteria a terra e incidente correlato al traffico. Approfittane subito, la tranquillità è ancora più vicina.

#### PRINCIPALI VANTAGGI DI VOLVO ASSISTANCE\*

1. SOCCORSO STRADALE
2. AUTO SOSTITUTIVA
3. TRASPORTO DEI PASSEGGERI – TAXI A DISPOSIZIONE
4. RIENTRO DEI PASSEGGERI O PROSEGUIMENTO DEL VIAGGIO
5. SPESE D'ALBERGO
6. INVIO DEI PEZZI DI RICAMBIO ALL'ESTERO
7. RECUPERO DEL VEICOLO RIPARATO
8. RIMPATRIO DEL VEICOLO
9. INVIO MESSAGGI URGENTI

\*Per maggiori dettagli delle condizioni, dei massimali e dei limiti dei servizi, è necessario consultare il libretto "Volvo Assistance" disponibile presso i Concessionari e Riparatori Autorizzati Volvo.

Il servizio Volvo Assistance ha durata di tre anni, non rinnovabili, con decorrenza dalla data di prima immatricolazione.

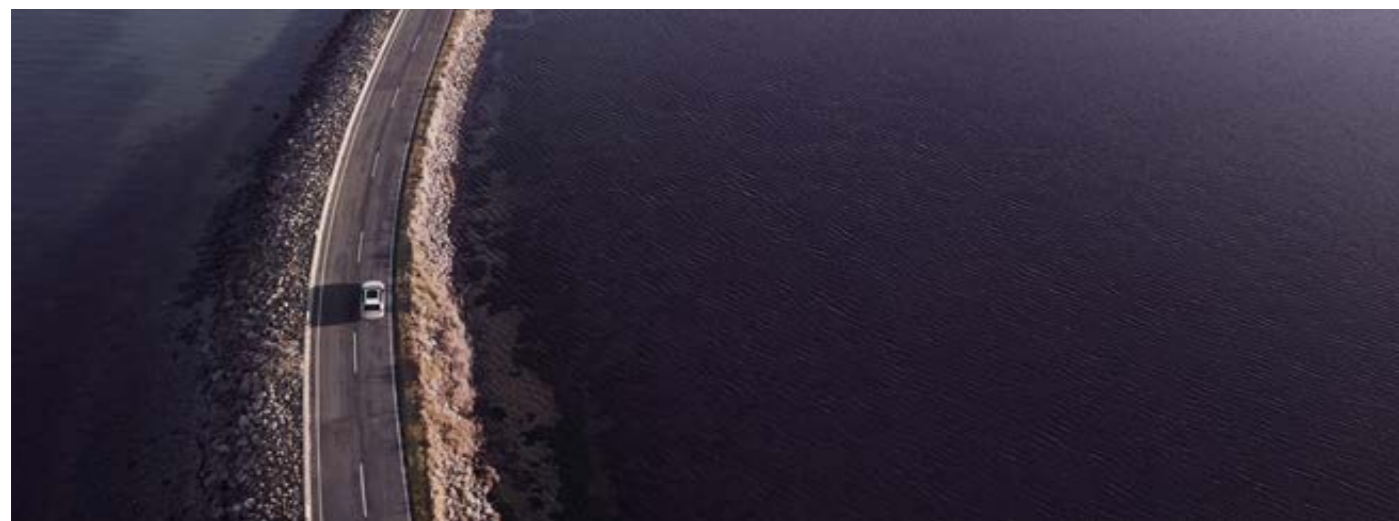

### PROGRAMMA TIRES CARE

Guidare una Volvo significa sapere che c'è chi pensa sempre alla tua tranquillità, prendendosi cura di te e della tua auto lasciandoti solo il piacere della guida. E Volvo sa bene che gli pneumatici, l'unico punto di contatto della tua auto con la strada, sono determinanti per la tua sicurezza. Per questo Volvo offre gratuitamente a tutti i suoi clienti di auto nuove, per 3 anni dalla data di prima immatricolazione, un servizio di sostituzione degli pneumatici in caso di danno accidentale\*, sia quelli estivi montati di fabbrica, sia un eventuale secondo treno di pneumatici di diversa stagionalità\*\*.

Il servizio\* è valido per un periodo di 3 anni a partire dalla data di prima immatricolazione dell'auto e copre il cliente in caso di danni agli pneumatici conseguenti a eventi accidentali quali rottura, foratura, urto o scoppio, fino ad un massimo di 2 sostituzioni nel periodo di copertura.

La copertura prevista dal Programma è valida in tutti i paesi appartenenti allo Spazio Economico Europeo (SEE) compresa la Svizzera, Repubblica di San Marino e Città del Vaticano.

La copertura è soggetta ad esclusioni e limitazioni; condizioni di servizio, procedure, esclusioni e limitazioni sono rinvenibili nei Termini e condizioni generali consultabili al [link >](#)

Sono escluse dalla copertura assicurativa le autovetture oggetto di noleggio. Per maggiori informazioni rivolgersi ai concessionari Volvo.

\*Il servizio è fornito da Volvo Car Italia in collaborazione con Real Garant Versicherung AG, con cui Volvo Car Italia si assicura per la gestione dei sinistri relativi al servizio fornito.

\*\*A condizione che il treno di pneumatici di diversa stagionalità sia stato montato in sostituzione di quello estivo di primo impianto e sia stato acquistato presso un Concessionario o Riparatore Autorizzato Volvo.



# VOLVO XC40

## Allestimenti

### ESSENTIAL

### EQUIPAGGIAMENTO DI SERIE

#### Audio e comunicazione

- Radio Digitale (DAB / DAB+)
- Impianto audio Performance Sound con comandi al volante, schermo a colori touch-screen da 9" formato ritratto, 3 altoparlanti per un output complessivo 80 watt (di cui: due full-range da 100 mm e un woofer da 200 mm). Include Bluetooth con funzione vivavoce e audio streaming. (Per verificare la compatibilità del telefono: <https://volvocars.com/it/support>)
- USB-C [2] per i sedili anteriori
- USB-C [2] per i sedili posteriori
- Android Auto
- Apple CarPlay®
- Google Automotive Services: Google Maps, Google Assistant e Google Play Store
- Volvo Cars App - disponibile per smartphone. Consente il collegamento con la vettura da remoto e le seguenti funzioni: Localizzazione dell'automobile, Notifica automatica in caso d'incidente, Soccorso stradale, Bloccaggio/sbloccaggio da remoto delle portiere, Attivazione luci e clacson, Avvio climatizzazione da remoto, Impostazione timer pre-climatizzazione, Accensione motore da remoto. Le funzioni della Volvo Cars App potranno essere sostituite, rinnovate e modificate, anche parzialmente, in ogni momento. Rivolgersi ai concessionari Volvo per maggiori informazioni (Servizio disponibile esclusivamente con la rete 4G)
- SIM card integrata che garantisce il pacchetto dati per 4 anni\* per i Google Automotive Service e le applicazioni disponibili
- E-call (servizio telematico per la chiamata di emergenza) (Servizio disponibile esclusivamente con la rete 4G)
- Aggiornamento software Over The Air (OTA) - Include il pacchetto dati necessario agli aggiornamenti dell'auto finché saranno disponibili gli aggiornamenti del sistema (Servizio disponibile esclusivamente con la rete 4G)

#### Climatizzazione

- Afterrun Parking Climate (sistema che permette di attivare la ventilazione e riscaldare l'abitacolo a motore spento per i successivi 40 minuti)
- Climatizzatore automatico a controllo elettronico bi-zona con "Clean Zone": include sensore umidità, bocchette dell'aria regolabili per i sedili posteriori nella zona posteriore del tunnel centrale, funzione di ricircolo automatico e preventilazione abitacolo allo sblocco delle portiere col telecomando

#### Sedili

- Poggiatesta posteriori fissi
- Sedili anteriori con altezza e seduta regolabili
- Sedile del conducente con angolazione del piano seduta regolabile
- Sedili anteriori con supporto lombare a regolazione elettrica a 4 vie
- Sedili Comfort con rivestimento in Tessuto Antracite
- Sedili posteriori abbattibili (60/40)

\* Il pacchetto dati si intende incluso per 4 anni dalla sua attivazione, che decorre dall'immatricolazione dell'auto. Alla scadenza, per poter utilizzare il traffico dati, sarà necessario sottoscrivere un nuovo abbonamento a pagamento, le cui tariffe sono attualmente ancora in corso di definizione. La mancanza di tale pacchetto dati limita alcuni servizi dei Google Automotive Services e alcune applicazioni scaricate. Per maggiori informazioni rivolgersi ai concessionari Volvo



Google Automotive Service



# VOLVO XC40

## Allestimenti

### ESSENTIAL

### EQUIPAGGIAMENTO DI SERIE

#### Interni

- Bracciolo centrale anteriore con vano portaoggetti
- Copribagagliaio rigido
- Illuminazione 'Base Level', composta da: luci di cortesia e di lettura nella prima fila, luce nell'angolo sinistro del vano bagagli
- Inserti decorativi Charcoal 'City Map'
- Piano di carico ripiegabile con ganci porta-borse integrati
- Pomello del cambio in pelle sintetica
- Portabicchiere a lato dei sedili posteriori laterali
- Presa 12V nel bagagliaio
- Specchi di cortesia conducente e passeggero illuminati
- Tappetini anteriori e posteriori
- Vani porta-oggetti nel tunnel centrale (sotto il bracciolo anteriore), nel tunnel lato guidatore e nella parte anteriore del tunnel
- Volante regolabile in altezza e profondità, a tre razze in pelle sintetica



Inserti decorativi Charcoal 'City Map'

#### Scopri la Sicurezza secondo Volvo

#### Sicurezza

- Airbag full size lato guida/passeggero e Airbag ginocchia lato guida
- Care Key - Funzione che permette di impostare un inferiore limite di velocità alla vettura e include una chiave telecomando color arancione (in aggiunta a quella in dotazione color antracite) che consente di guidare entro i suddetti parametri
- Chiave attivazione/disattivazione Airbag lato passeggero
- Cinture di sicurezza con avvolgitore inerziale [5] e pretensionatore [4 - presente nei sedili anteriori e in quelli posteriori esterni]. Includono avviso acustico e segnalazione delle cinture allacciate [5]
- Cinture di sicurezza anteriori regolabili in altezza
- Comando elettrico di apertura/chiusura portiere (include diodo luminoso che segnala la chiusura delle portiere anteriori)
- Comando elettrico sicurezza bambini per le porte posteriori
- EBL - Emergency Brake Lights (in caso di frenata di emergenza, vengono attivate le luci di frenata in modalità lampeggiante, poi sotto i 10 Km/h sono sostituite dall'accensione degli indicatori di direzione)
- Home Safe Lighting - Accensione fari anteriori a tempo
- IC - Inflatable Curtain (airbag ai finestrini laterali per la protezione del capo e del collo dei passeggeri)
- IDIS - Intelligent Driver Information System (sistema per la gestione delle informazioni al conducente)
- ISO-fix - Punti di ancoraggio nei due posti laterali del divano posteriore
- Kit compressore mobilità Volvo e Kit di pronto soccorso
- Immobilizzatore elettronico
- Piantone dello sterzo collassabile
- Predisposizione per etilometro di bordo
- SAFETY ASSISTANCE, include:
  - Collision Avoidance & Mitigation by braking - Sistema diurno e notturno di rilevazione di veicoli, ciclisti e pedoni con avviso anticollisione e frenata automatica a tutte le velocità. Include funzione di rilevamento e frenata automatica in caso di veicoli provenienti frontalmente negli incroci
  - Connected Safety - Include: I) Hazard Light Alert - in caso di attivazione delle quattro frecce, segnala la situazione di pericolo alle altre Volvo vicine e connesse tramite 'cloud'. Viceversa si è avvisati in caso altri conducenti nelle vicinanze attivino le quattro frecce. II) Slippery Road Alert - nel caso il conducente riceva sul proprio display l'avviso di strada con scarsa aderenza, la stessa informazione viene fornita tramite 'cloud' agli altri veicoli Volvo connessi nei vicinanze
  - Cruise Control
  - Driver Alert Control - Sistema di allerta in grado di rilevare la stanchezza del conducente, e segnalare la necessità di fare una pausa tramite un avviso acustico e un messaggio nel quadro strumenti
  - Lane Keeping Aid - Avverte il conducente che sta uscendo involontariamente dalla propria corsia e, se necessario, interviene con leggere correzioni dello sterzo per farlo rientrare
  - Oncoming Lane Mitigation - Aiuta il conducente ad evitare collisioni quando si effettua un sorpasso, in presenza di veicoli provenienti dalla direzione opposta (attivo fra i 65 e i 140 Km/h)
  - Post Impact Breaking (frenata automatica) e sblocco portiere in caso di collisione
  - Ready to drive notification (informa il conducente fermo in una coda che il veicolo che precede è ripartito e quindi è il momento di riprendere la guida) [motorizzazioni Mild hybrid]
  - Road Sign Information - Sistema che permette di visualizzare i cartelli stradali nel proprio quadro strumenti
  - Roll Stability Control (sistema elettronico antiribaltamento)
  - Run-Off Road Mitigation & Protection - Il sistema interviene sullo sterzo e sui freni per evitare l'uscita di strada. Se ciò fosse inevitabile, gli occupanti dei sedili anteriori possono beneficiare della protezione dei sedili dalla speciale struttura ad assorbimento dei carichi verticali e dai pretensionatori che mantengono i passeggeri al centro della seduta
- SIPS - Side Impact Protection System con Airbag laterali nei sedili anteriori
- TPMS - Tyre Pressure Monitoring System (sistema di monitoraggio della pressione degli pneumatici)
- VDC - Vehicle Deceleration Control (con Antilock Brake System, Electronic Brake Assist & Distribution, Improved Braking Distance, Regenerative Brake Control)
- WHIPS - Whiplash Protection System (dispositivo integrato nei sedili anteriori per la protezione contro il colpo di frusta)





# VOLVO XC40

## Allestimenti

### ESSENTIAL

### EQUIPAGGIAMENTO DI SERIE

#### Supporto alla guida

- ESC - Electronic Stability Control, con Advance Stability Control e Corner Traction Control
- Freno di stazionamento elettrico
- Hill Descent Control
- Hill Start Assist (ausilio alla partenza in salita)
- Keyless Drive - Accensione vettura senza chiave/telecomando
- Intelligent Speed Assist - ISA: tenendo conto dei segnali stradali e dei dati della mappa, il sistema genera un segnale acustico/visivo per il conducente che eccede il limite di velocità. In determinate condizioni include la funzione di controllo della velocità. Attivo a velocità superiori ai 20 km/h
- Park Assist Camera posteriore
- Park Assist posteriore con frenata automatica
- Progressive Driver Display di II generazione da 12,3" a colori ad alta risoluzione personalizzabile nelle informazioni e nelle impostazioni grafiche
- Sensore pioggia con funzione crepuscolare

#### Esterni

- Cerchi in lega da 17" a 5 razze Argento (235/60 R17 V)
- Cornice vetri laterali nere
- Emblema vettura e motore nel portellone posteriore
- Fari anteriori a LED autolivellanti con luci diurne a LED e funzione antiabbagliamento (On/Off)
- Griglia anteriore grigio scuro con cornice con finitura cromata
- Griglia anteriore inferiore, griglie anteriori esterne e paraurti anteriore e posteriore color nero
- Indicatori laterali di direzione degli specchi retrovisori esterni a LED
- Luci di retromarcia e di posizione posteriori a LED
- Rails integrati sul tetto con finitura nera
- Skid plate anteriore e posteriore in argento lucido
- Specchi esterni e maniglie portiere in colore coordinato alla carrozzeria
- Specchi retrovisori esterni richiudibili elettricamente
- Specchi retrovisori esterni riscaldabili e regolabili elettricamente
- Spoiler integrato sul tetto
- Terminale di scarico nascosto
- Vernice metallizzata Vapour Grey [740]

#### Telaio e motore

- Cambio automatico a doppia frizione a 7 rapporti
- Servosterzo progressivo in funzione della velocità
- Telaio con assetto 'Dynamic'



Panoramica interni



Panoramica esterni - col. 740 Vapour Grey – Cerchi opzionali da 18" cod. 1244



# VOLVO XC40

## Allestimenti

### CORE

### EQUIPAGGIAMENTO AGGIUNTIVO RISPETTO ALLA VERSIONE ESSENTIAL

#### Audio e comunicazione

- Impianto audio High Performance Sound con 8 altoparlanti (di cui: 1 full-range da 100 mm e un woofer da 200 mm, 2 tweeter da 19 mm, 2 mid-range da 100 mm e 2 mid-range da 80 mm). Output complessivo 250 watt
- Ricarica a induzione per smartphone

#### Interni

- Bracciolo centrale anteriore e posteriore con porta bicchieri
- Gancio appendi-borsa dietro al portello del cassetto porta-guanti
- Illuminazione 'High Level', aggiunge al 'Base level': illuminazione d'ambiente sul cruscotto, illuminazione tunnel centrale e vani porta-oggetti, illuminazione tasche laterali e luci d'ambiente pannelli porte anteriori, illuminazione gradino anteriore, le luci d'ambiente posteriori, luci di lettura sedili posteriori, luce centrale nel portellone posteriore
- Inserti decorativi in alluminio 'Urban Grid'
- Portellone posteriore con apertura e chiusura a comando elettrico
- Rete divisoria per vano bagagli (riavvolgibile e con relativa custodia)
- Rivestimento del vano sotto al piano di carico (solo per vetture senza ruotino di scorta)
- Specchio retrovisore interno con sistema elettrico antiabbagliamento
- Vano porta-rifiuti removibile nel tunnel centrale
- Volante a tre razze in pelle sintetica con finiture laterali in metallo lucido



Inserti decorativi in alluminio 'Urban Grid'

#### Sicurezza

- Keyless Entry: apertura veicolo con sensore di prossimità del telecomando. Include illuminazione del suolo dalle maniglie. Comprende anche funzione di sblocco 'handsfree opening' (senza mani) del portellone posteriore

#### Sedili

- Sedili anteriori con cuscino estendibile
- Sedili Comfort con rivestimento in Tessuto premium 'Rivil Chine' Grey Melange
- Sedili seconda fila con apertura passante dietro il bracciolo centrale



Panoramica interni



# VOLVO XC40

## Allestimenti

### CORE

### EQUIPAGGIAMENTO AGGIUNTIVO RISPETTO ALLA VERSIONE ESSENTIAL

#### Esterni

- Cerchi in lega da 18" a 5 razze Argento con pneumatici (235/55 R18 V)
- Rails integrati sul tetto con finitura lucida
- Specchi retrovisori esterni con sistema elettrico antiabbagliamento



Panoramica esterni - col. 743 Sand Dune

### PLUS Dark

### EQUIPAGGIAMENTO AGGIUNTIVO RISPETTO ALLA VERSIONE CORE

#### Audio e comunicazione

- Impianto audio Premium Sound Harman Kardon®: comprende amplificatore digitale di classe D con 13 altoparlanti di cui: 1 full-range da 100 mm e 1 air woofer da 200mm sotto il parabrezza, 1 tweeter da 19 mm in ciascun montante anteriore, 1 mid-range da 100 mm in ciascuna portiera anteriore, 1 mid-range da 80 mm e 1 woofer da 140 mm in ciascuna portiera posteriore, 2 full-range surround da 100 mm nell'ultimo montante del tetto C/D, 1 air subwoofer ventilato da 200 mm posizionato nell'alloggiamento della ruota posteriore sinistra). Output complessivo 600 watt

#### Interni

- Protezione soglia porte in metallo e logo 'Volvo' in quelle anteriori
- Tunnel centrale con finiture nero lucido

#### Supporto alla guida

- Park Assist anteriore

#### Esterni

- Calotte specchietti retrovisori esterni color nero
- Cerchi in lega 18" a 5 razze doppie Nero Diamond Cut (235/55 R18 V)
- Cornice vetri laterali con finitura in nero lucido nella parte inferiore
- Griglia anteriore nera lucida con tratteggi orizzontali e cornice con finitura nero lucido
- Griglie inferiori esterne color nero
- Rails integrati sul tetto con finitura in nero lucido
- Skid plate anteriore e posteriore in nero lucido

#### Sedili

- Funzione elettrica di abbattimento dei poggiatesta dei sedili posteriori laterali dal display centrale
- Sedili anteriori regolabili elettricamente (include memorie degli specchi retrovisori esterni e del sedile guida)
- Sedili anteriori riscaldabili



Impianto audio Premium Sound Harman Kardon®





# VOLVO XC40

## Allestimenti

### PLUS Dark

EQUIPAGGIAMENTO AGGIUNTIVO  
RISPETTO ALLA VERSIONE CORE

#### Climatizzazione

- Sistema di qualità dell'aria Air Purifier con Clean Zone avanzato - Include preventilazione avanzata, app pre-installata sull'auto con sensore PM 2.5, dati cloud sulla qualità dell'aria esterna e filtro avanzato
- Volante riscaldabile elettricamente



Tunnel centrale con finiture nero lucido



Panoramica esterni - col. 626 Cloud Blue

### PLUS Black Edition

EQUIPAGGIAMENTO AGGIUNTIVO  
RISPETTO ALLA VERSIONE PLUS DARK

#### Esterni

- Cerchi in lega 20" a 5 razze color nero lucido Diamond Cut (245/45 R20 V)
- Logo VOLVO nel portellone posteriore color nero lucido
- Griglia anteriore con iron mark Volvo color nero lucido
- Vernice metallizzata Onyx Black [717]



Panoramica esterni, PLUS Black Edition - col. 717 Onyx Black





# VOLVO XC40

## Allestimenti

### ULTRA Dark

### EQUIPAGGIAMENTO AGGIUNTIVO RISPETTO ALLA VERSIONE PLUS

#### Interni

- Inserti decorativi in alluminio 'Cutting Edge'
- Volante a tre razze in pelle sintetica 'Sport' con finiture in metallo lucido

#### Sedili

- Sedili Comfort con rivestimento in Tessuto Nubuck / Microtech Vinyl 'Connect'

#### Esterni

- Cerchi in lega 19" a 5 razze a Y Graphite opaco Diamond Cut (235/50 R19 V)
- Tetto apribile panoramico in cristallo laminato a comando elettrico



Inserti decorativi in alluminio 'Cutting Edge'



Panoramica interni



Panoramica esterni - col. 734 Fjord Blue



# VOLVO XC40

## Allestimenti

### ULTRA Black Edition

EQUIPAGGIAMENTO AGGIUNTIVO  
RISPETTO ALLA VERSIONE ULTRA DARK

#### Esterni

- Cerchi in lega 20" a 5 razze color nero lucido Diamond Cut (245/45 R20 V)
- Logo VOLVO nel portellone posteriore color nero lucido
- Griglia anteriore con iron mark Volvo color nero lucido
- Vernice metallizzata Onyx Black [717]



Panoramica esterni, ULTRA Black Edition, vista laterale - col. 717 Onyx Black



Panoramica esterni, ULTRA Black Edition, vista posteriore - col. 717 Onyx Black











Cerchi in lega 20" a 5 razze color nero lucido Diamond Cut



# VOLVO XC40

## Colori





		Prezzo in Euro IVA inclusa Prezzo in Euro IVA esclusa	ESSENTIAL	CORE	PLUS Dark	PLUS Black Edition	ULTRA Dark	ULTRA Black Edition
<b>SOLIDI</b>								
	<b>626</b> Cloud Blue	<b>880,00</b> 721,31	N	O	O	N	O	N
<b>METALLIZZATI</b>								
	<b>740</b> Vapour Grey	<b>0,00</b> 0,00	S	S	S	N	S	N
	<b>735</b> Silver Dawn	<b>880,00</b> 721,31	O	O	O	N	O	N
	<b>743</b> Sand Dune	<b>880,00</b> 721,31	N	O	O	N	O	N
	<b>717</b> Onyx Black	<b>880,00</b> 721,31	O	O	O	S	O	S
	<b>734</b> Fjord Blue	<b>880,00</b> 721,31	N	O	O	N	O	N
	<b>725</b> Fusion Red	<b>880,00</b> 721,31	N	O	O	N	O	N
	<b>707</b> Crystal White Pearl	<b>880,00</b> 721,31	O	O	O	N	O	N
	<b>733</b> Sage Green	<b>880,00</b> 721,31	N	O	O	N	O	N

O = opzione a richiesta, S = di serie, N = non disponibile



# VOLVO XC40

## Cerchi

			Prezzo in Euro IVA inclusa	ESSENTIAL	CORE	PLUS Dark	PLUS Black Edition	ULTRA Dark	ULTRA Black Edition
			Prezzo in Euro IVA esclusa						
	1244	Cerchi in lega da 18" a 5 razze Argento (235/55 R18 V)	<b>680,00</b> 557,38	O	S	N	N	N	N
	1240	Cerchi in lega da 19" a 5 razze a Y Graphite opaco Diamond Cut (235/50 R19 V)	<b>800,00</b> 655,74	N	O	N	N	S	N
			<b>680,00</b> 557,38	N	N	O	N	S	N
	1243	Cerchi in lega da 20" a 5 razze doppie Nero Diamond Cut (245/45 R20 V)	<b>1.350,00</b> 1.106,56	N	N	O	N	N	N
			<b>680,00</b> 557,38	N	N	N	N	O	N
	800141	Cerchi in lega da 21" a 5 razze triple aperte Nero Diamond Cut (245/40 R21 V)	<b>1.350,00</b> 1.106,56	N	N	N	N	O	N
	165	Ruotino di scorta Include martinetto. Sostituisce il Kit compressore Mobilità Volvo	<b>130,00</b> 106,56	O	O	O	O	O	O

O = opzione a richiesta, N = non disponibile, S = di serie





# VOLVO XC40

## Interni

	Codice	Materiale rivestimento sedili	Colore rivestimento sedili	Colore interno	Colore cielo	Colore tappetini	Colore bracciolo centrale anteriore	Colore inserti rivestimento porte	Inserto cruscotto
<b>ESSENTIAL</b>	<b>R100</b> Sedili Comfort	Tessuto 'Bella'	Antracite	Antracite	Blond	Antracite	Antracite	Antracite	City Map
<b>CORE</b>	<b>R700</b> Sedili Comfort	Tessuto Premium 'Rivil Chine'	Grey Melange	Antracite	Antracite	Antracite	Antracite	Antracite	Alluminio Urban Grid
	<b>R980</b> Sedili Comfort	Tessuto Nubuck/ Microtech Vinyl 'Connect'	Antracite	Antracite	Antracite	Antracite	Antracite	Antracite	Alluminio Cutting Edge
	<b>R980</b>	<b>Rivestimento Tessuto Nubuck/ Microtech Vinyl 'Connect' Antracite - Sedili di tipo Comfort</b> - Include inserto in alluminio 'Cutting Edge', volante a tre razze in pelle sintetica 'Sport' con finiture in metallo e pomello del cambio in pelle sintetica							
<b>PLUS</b>	<b>RD00*</b> Sedili Comfort	Pelle 'Ariane'	Antracite	Antracite	Blond	Antracite	Antracite	Antracite	Legno Driftwood
<b>PLUS Black Edition</b>	<b>UD70*</b> Sedili Comfort	Pelle 'Ariane'	Blond	Blond/Antracite	Blond	Antracite	Blond	Blond	Legno Driftwood
<b>ULTRA</b>									
<b>ULTRA Black Edition</b>	<b>_D_0</b>	<b>Rivestimento in pelle 'Ariane' - Sedili di tipo Comfort</b> - Include inserto in legno 'Driftwood', volante a tre razze in pelle sintetica con finiture in metallo lucido, pomello del cambio in pelle sintetica per l'allestimento Core e pomello in cristallo per gli allestimenti Plus e Ultra							

Prezzo in Euro IVA inclusa Prezzo in Euro IVA esclusa	ESSENTIAL	CORE	PLUS Dark	PLUS Black Edition	ULTRA Dark	ULTRA Black Edition
	S					
	S	S	S	N	N	
<b>1.350,00</b> 1.106,56	O	N	N	S	S	
<b>1.480,00</b> 1.213,11	N	O	O	S	S	
<b>1.930,00</b> 1.581,97	O	N	N	N	N	
<b>2.110,00</b> 1.729,51	N	O	N	N	N	
<b>640,00</b> 524,59	N	N	N	O	N	

\* = non disponibile per Black Edition  
O = opzione a richiesta, N = non disponibile, S = di serie



# VOLVO XC40

## Interni



R100



R7C0



R980



RD00





# VOLVO XC40

## Interni



UD70



Legno Driftwood



City Map

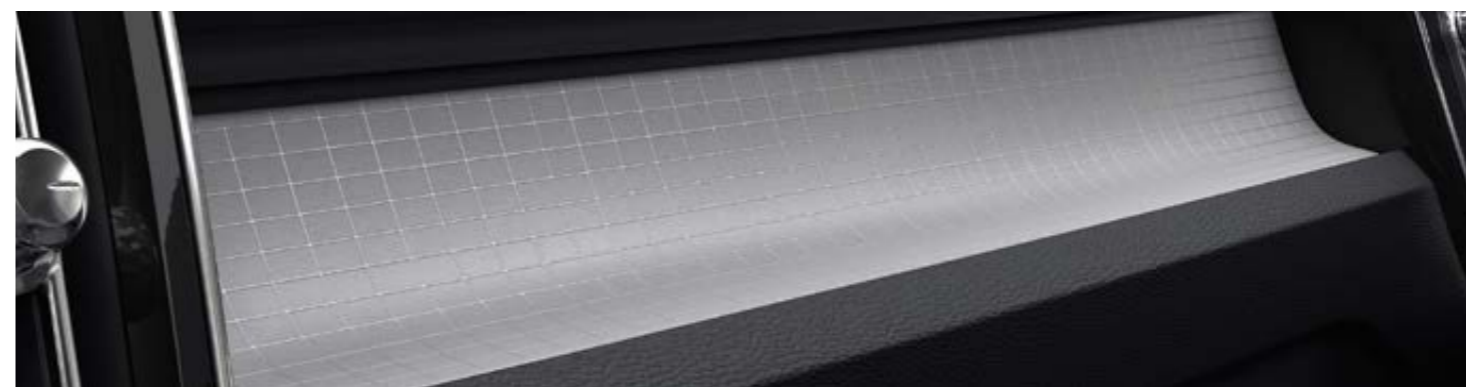

Alluminio Urban Grid



Alluminio Cutting Edge



# VOLVO XC40

## Pacchetti di opzioni

		Prezzo in Euro IVA inclusa Prezzo in Euro IVA esclusa	ESSENTIAL	CORE	PLUS Dark	PLUS Black Edition	ULTRA Dark	ULTRA Black Edition
<b>P0008</b>	<b>CLIMATE</b>							
11	Sedili anteriori riscaldabili	<b>410,00</b> 336,07	O	O	S	S	S	S
869	Volante riscaldabile elettricamente							
	<b>DRIVER ASSIST</b>							
132	Driver Assistance - Include Pilot Assist (Adaptive Cruise Control con Steering Assist) che supporta nel mantenere la velocità impostata (fino a 180 Km/h), adattandola ai veicoli antistanti, e la corsia, con leggere correzioni dello sterzo (fino a 130Km/h). Comprende anche l'Emergency Stop Assist (se il conducente non risponde agli avvertimenti visivi, tattili e acustici la vettura viene portata ad un arresto completo e, una volta ferma, viene attivata una chiamata di emergenza tramite Volvo Assistance). Per motorizzazioni Mild hybrid la funzione Steering Assist può essere disattivata							
603	Driver Awareness - Include il BLIS (Blind Spot Information System) con Steer Assist, sistema per la rilevazione di veicoli in rapido avvicinamento nelle corsie laterali alla vettura, se il guidatore ignora l'avviso lampeggiante sullo specchietto esterno e si muove oltre la linea nella direzione del veicolo che sorraggiunge, il sistema sterza leggermente per riportare la vettura all'interno della corsia, il Rear Collision Warning & Mitigation (se il sistema rileva il rischio di tamponamento attiva le quattro frecce, il riavvolgimento elettrico delle cinture di sicurezza anteriori e la frenata automatica, in caso di vettura ferma) e il Cross Traffic Alert con frenata automatica (informa il guidatore di veicoli, pedoni e ciclisti in arrivo posteriormente ai lati della vettura, ad es. in uscita in retromarcia da un parcheggio senza visibilità laterale, se il guidatore non interviene la vettura frena automaticamente).							
169	Specchi retrovisori esterni ed interno con sistema elettrico antiabbagliamento [di serie da Core]							
<b>P0005</b>	<b>DRIVER ASSIST</b>	<b>1.420,00</b> 1.163,93	O	N	N	N	N	N
<b>P0005</b>	<b>DRIVER ASSIST</b>	<b>1.150,00</b> 942,62	N	O	O	O	O	O





# VOLVO XC40

## Pacchetti di opzioni

		Prezzo in Euro IVA inclusa Prezzo in Euro IVA esclusa	ESSENTIAL	CORE	PLUS Dark	PLUS Black Edition	ULTRA Dark	ULTRA Black Edition
<b>P0004</b>	<b>LIGHTING</b>	<b>1.450,00</b> 1.188,52	N	O	O	O	O	O
16	Fari fendinebbia a tecnologia LED							
65	Lavafari ad alta pressione							
1170	Fari anteriori a led con tecnologia Pixel							
<b>P0001</b>	<b>POWER SEATS</b>	<b>940,00</b> 770,49	N	O	S	S	S	S
10	Sedile passeggero regolabile elettricamente							
47	Sedile guida regolabile elettricamente (include memorie degli specchi retrovisori esterni e del sedile)							
390	Funzione elettrica di abbattimento dei poggiatesta dei sedili posteriori laterali dal display centrale							

O = opzione a richiesta, N = non disponibile, S = di serie



# VOLVO XC40

## Opzioni

		Prezzo in Euro IVA inclusa Prezzo in Euro IVA esclusa	ESSENTIAL	CORE	PLUS Dark	PLUS Black Edition	ULTRA Dark	ULTRA Black Edition
<b>SUPPORTO ALLA GUIDA</b>								
139	<b>Visual Park Assist 360°:</b> permette di avere una visuale a 360° attorno al veicolo fino alla velocità di 20 km/h. Oltre ai sensori anteriori e posteriori, include sensori laterali in grado di individuare ostacoli a 25 cm dai lati della vettura. All'aumentare dell'angolo di sterzata delle ruote anteriori, i sensori laterali rilevano gli ostacoli posizionati fino a circa 90 cm diagonalmente dietro o davanti alla vettura	<b>970,00</b> 795,08 <b>550,00</b> 450,82	N	O	N	N	N	N
691	<b>Park Assist anteriore</b> (Incluso nel 'Visual Park Assist 360° [139])	<b>420,00</b> 344,26	O	O	S	S	S	S
<b>CLIMATIZZAZIONE</b>								
871	<b>Parabrezza riscaldabile elettricamente</b>	<b>210,00</b> 172,13	N	N	O	O	O	O
273	<b>Riscaldatore supplementare (a carburante) con timer</b>	<b>800,00</b> 655,74	O	O	O	O	O	O
179	<b>Vetri oscurati delle porte posteriori e del bagagliaio</b>	<b>400,00</b> 327,87	O	O	O	O	O	O
<b>SICUREZZA</b>								
140	<b>Volvo Guard Alarm - Antifurto con allarme e telecomando</b>	<b>490,00</b> 401,64	O	O	O	O	O	O
<b>TELAIO E MOTORE</b>								
1028	<b>Gancio traino retraibile - semi automatico e Trailer Stability Assist</b>	<b>980,00</b> 803,28	O	O	O	O	O	O
<b>ESTERNI</b>								
30	<b>Tetto apribile panoramico in cristallo laminato a comando elettrico:</b> composto da due sezioni in cristallo laminato, una anteriore apribile elettricamente e una posteriore fissa. Include tendina parasole regolabile elettricamente	<b>1.410,00</b> 1.155,74	N	N	O	O	S	S

O = opzione a richiesta, N = non disponibile, S = di serie



# VOLVO XC40

## Pacchetti di Accessori

		Prezzo in Euro IVA inclusa
		Prezzo in Euro IVA esclusa
<b>PA001</b>	<b>PROTECTION</b>	<b>310,00</b> 254,10
A00217	Bulloni ruote bloccabili	
A00492	Tappetini abitacolo in plastica stampata - colore Antracite	
A00112	Tappeto vano di carico in plastica stampata - colore Antracite (con linee di piegatura)	
<b>PA102</b>	<b>SPORTS</b>	<b>1.000,00</b> 819,67
A01813	Barre di carico, profilo ad alette per rail, nere	
A01240	Box portacarico - Travel Active 400	
<b>PA003</b>	<b>CONVENIENCE</b>	<b>280,00</b> 229,51
A00087	Portaocchiali colore Antracite (non compatibile con tetto panoramico)	
A00761	Poggiatesta colore Antracite, tessuto di lana	
A00106	Rete ancoraggio carico	

I prezzi sono comprensivi di IVA e manodopera. Per una quotazione più precisa ed eventuali restrizioni sul montaggio rivolgersi al Concessionario  
Le immagini sono rappresentative dei soli accessori



A00217 - Bulloni ruote bloccabili



A00112 - Tappeto vano di carico



A00492 - Tappetini abitacolo



A01813 - Barre di carico, nere



A01240 - Box portacarico



A00087 - Portaocchiali



A00106 - Rete ancoraggio del carico



A00761 - Poggiatesta





# VOLVO XC40

## Accessori

		Prezzo in Euro IVA inclusa
		Prezzo in Euro IVA esclusa
<b>AUDIO E COMUNICAZIONE</b>		
A01237	<b>Supporto Tablet (per iPad e Samsung</b> - Verificare presso i Concessionari Volvo il supporto compatibile con il proprio device)	<b>270,00</b> 221,31
<b>INTERNI</b>		
A00087	<b>Portaocchiali</b> colore Antracite (non compatibile con tetto panoramico)	<b>80,00</b> 65,57
A01327	<b>Specchietto retrovisore interno digitale</b> (riproduce le immagini riprese da una telecamera aggiuntiva)	<b>930,00</b> 762,30
A00492	<b>Tappetini abitacolo in plastica stampata</b> colore Antracite	<b>150,00</b> 122,95
A00112	<b>Tappeto vano di carico in plastica stampata</b>	<b>180,00</b> 147,54



A01237 - Supporto Tablet

I prezzi sono comprensivi di IVA e manodopera. Per una quotazione più precisa ed eventuali restrizioni sul montaggio rivolgersi al Concessionario  
Le immagini sono rappresentative dei soli accessori



# VOLVO XC40

## Accessori

		Prezzo in Euro IVA inclusa
		Prezzo in Euro IVA esclusa
<b>SICUREZZA</b>		
A00604	<b>Briglie per cani</b>	<b>130,00</b> 106,56
A00217	<b>Bulloni ruote bloccabili</b>	<b>80,00</b> 65,57
A00189	<b>Griglia protettiva in acciaio</b>	<b>480,00</b> 393,44
A01250	<b>Dash camera anteriore</b>	<b>400,00</b> 327,87
A01497	<b>Dash camera anteriore e posteriore</b>	<b>570,00</b> 467,21
A01251	<b>Key tag</b> - chiave mini-telecomando 'waterproof'. Solo per vetture dotate di Keyless Entry	<b>230,00</b> 188,52
A00096	<b>Protezione antipedate per lo schienale del sedile anteriore</b>	<b>100,00</b> 81,97
A01000	<b>Seggiolino di sicurezza Volvo Easy Access i-Size</b> con sistema di rotazione di 90°, che facilita le operazioni di ingresso a bordo e uscita dall'abitacolo del bimbo. Montaggio tramite attacchi ISOFIX. Per bambini fino a 18kg e di altezza compresa tra 40cm e 105cm. Raccomandato insieme alla Protezione antipedate, venduta separatamente	<b>1.280,00</b> 1.049,18
A01591	<b>Seggiolino di rialzo Volvo</b> (non include staffa e guida ISOFIX) per bambini di statura compresa tra 105 e 150 cm. Raccomandato insieme alla Protezione antipedate, venduta separatamente	<b>600,00</b> 491,80
A01507	<b>Seggiolino Volvo per bambini</b> di altezza compresa tra 61 cm e 115 cm	<b>1.230,00</b> 1.008,20

I prezzi sono comprensivi di IVA e manodopera. Per una quotazione più precisa ed eventuali restrizioni sul montaggio rivolgersi al Concessionario  
Le immagini sono rappresentative dei soli accessori



A01251 - Key tag



A01000 - Seggiolino per bambini rivoltato all'indietro Easy Access i-Size



A01591 - Seggiolino di rialzo Volvo



# VOLVO XC40

## Accessori

		Prezzo in Euro IVA inclusa
		Prezzo in Euro IVA esclusa
<b>ESTERNI</b>		
A01813	Barre di carico, profilo ad alette per rail, nere	<b>510,00</b> 418,03
A01399	Box portacarico "Travel Premier 430" (barre di carico e rete fermacarico esclusi)	<b>1.580,00</b> 1.295,08
A01595	Box per gancio di traino	<b>2.020,00</b> 1.655,74
A01594	Cestello portapacchi da tetto	<b>2.700,00</b> 2.213,11
A00594	Modanatura coprisoglia illuminata per l'apertura del vano di carico	<b>590,00</b> 483,61
A00164	Paraspruzzi anteriori	<b>100,00</b> 81,57
A00165	Paraspruzzi posteriori	<b>100,00</b> 81,57
A00458	Pedane laterali integrate	<b>1.250,00</b> 1.024,59
A00330	Piastra sottoscocca di protezione del motore	<b>470,00</b> 385,25
A00221	Portasci in alluminio, per 6 paia di sci/4 snowboard	<b>270,00</b> 221,31
A01143	Portasci in alluminio estraibile, per 6 paia di sci/4 snowboard	<b>360,00</b> 295,08
A00025	Portabiciclette in alluminio con staffa per telaio	<b>200,00</b> 163,93
A01238	Portabiciclette ripiegabile per gancio di traino, 2 biciclette - Fix4Bike	<b>1.170,00</b> 959,02
A00849	Ruote complete invernali (set di 4 cerchi + 4 pneumatici) da 19" a 5-Double Spoke Matt Black Diamond Cut Alloy Wheel-911 Pneumatici Michelin, Pilot Alpin PA5 SUV Winter 235/50 R19	<b>4.110,00</b> 3.368,85
A00853	Spoiler per il tetto	<b>340,00</b> 278,69
A01593	Supporto per kayak	<b>450,00</b> 368,85
A01601	Tenda da tetto	<b>3.420,00</b> 2.803,28



A00458 - Pedane laterali integrate



A00849 - Ruote complete invernali da 19"

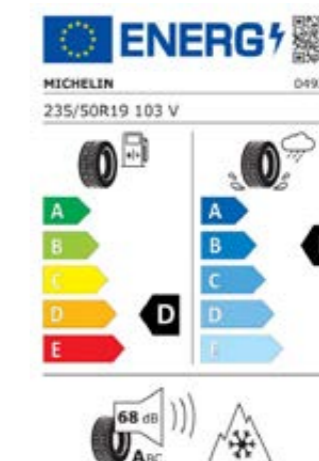

I prezzi sono comprensivi di IVA e manodopera. Per una quotazione più precisa ed eventuali restrizioni sul montaggio rivolgersi al Concessionario  
Le immagini sono rappresentative dei soli accessori





# VOLVO XC40

## Accessori

Prezzo in Euro IVA inclusa  
Prezzo in Euro IVA esclusa

VOLVO CAR EXTENDED WARRANTY & CONTRATTI DI MANUTENZIONE (Per maggiori informazioni, validità, inclusioni ed esclusioni relative al Servizio rivolgersi ai Concessionari Volvo)		
A00906	<b>Volvo Car Extended Warranty - 12 mesi</b> (fino a 200.000 km. Valida su tutto il territorio europeo)	<b>450,00</b> 368,85
A00907	<b>Volvo Car Extended Warranty - 24 mesi</b> (fino a 200.000 km. Valida su tutto il territorio europeo)	<b>906,00</b> 742,62
A00908	<b>Volvo Car Extended Warranty - 36 mesi</b> (fino a 200.000 km. Valida su tutto il territorio europeo)	<b>1.352,00</b> 1.108,20
A00739	<b>Contratto di manutenzione 3 tagliandi</b> (ogni 30.000 km) <b>o 3 anni</b>	<b>1.320,00</b> 1.081,97
A00973	<b>Contratto di manutenzione 4 tagliandi</b> (ogni 30.000 km) <b>o 4 anni</b>	<b>2.100,00</b> 1.721,31
A00740	<b>Contratto di manutenzione 5 tagliandi</b> (ogni 30.000 km) <b>o 5 anni</b>	<b>2.500,00</b> 2.049,18
A00741	<b>Contratto di manutenzione Plus 3 tagliandi</b> (ogni 30.000 km) <b>o 3 anni</b>	<b>1.980,00</b> 1.622,95
A00974	<b>Contratto di manutenzione Plus 4 tagliandi</b> (ogni 30.000 km) <b>o 4 anni</b>	<b>4.050,00</b> 3.319,67
A00742	<b>Contratto di manutenzione Plus 5 tagliandi</b> (ogni 30.000 km) <b>o 5 anni</b>	<b>4.550,00</b> 3.729,51

I prezzi sono comprensivi di IVA e manodopera. Per una quotazione più precisa ed eventuali restrizioni sul montaggio rivolgersi al Concessionario



# VOLVO XC40

## Informazioni tecniche

		BENZINA	
Motore		B3 automatico	B4 automatico
Model Year		MY25	MY25
Cilindrata (cc) / cilindri / valvole		1.969 / 4 / 16	1.969 / 4 / 16
Potenza max	kW	120 + 10*	145 + 10*
	cv	163 + 14*	197 + 14*
	g/min	4.750 - 5.250	4.750 - 5.250
cv fiscali		20	20
Coppia max	Nm	265 + 40*	300 + 40*
	g/sec	25 - 67	25 - 75
Cambio (rapporti) / trazione		Aut (7) / A	Aut (7) / A
Massa a pieno carico (kg)		2.220	2.220
Massa in ordine di marcia <sup>1</sup> (kg)		1.688	1.688
Massa a vuoto (kg)		1.564	1.564
Portata (kg)		532	532
Massa rimorchiabile frenata / non frenata (kg)		1.600/750	2.000/750
Massa caricabile sul tetto (kg)		75	75
Capacità bagagliaio Max / Min (L)		1.319/443	1.319/443
Capacità serbatoio carburante (L)		54	54
Accelerazione 0-100 Km/h (sec.)		8,6	7,6
Velocità massima (Km/h)		180	180

<sup>1</sup> Include conducente (75 kg) e carburante al 90%.

\* Valori relativi al motore elettrico



# VOLVO XC40

## Consumi ed emissioni - Dati WLTP

Motore	BENZINA	
	B3 automatico	B4 automatico
Consumi Ciclo Combinato (L/100 km) Min (Equip. di serie) - Max (Equip. Full Optional)	6,5 - 7,1	6,5 - 7,0
CO <sub>2</sub> Ciclo combinato (g/km) Min (Equip. di serie) - Max (Equip. Full Optional)	147 - 159	148 - 158
Normativa emissioni CEE	Euro 6e-bis	Euro 6e-bis

## Informazioni tecniche N1

Motore	B3 automatico
Massa complessiva (kg)	2.320
Tara (kg)	1.640
Portata (kg)	680

I valori indicati si riferiscono alla vettura con l'equipaggiamento di serie e con l'equipaggiamento full optional. Il dato puntuale è compreso tra i due valori e dipende dall'equipaggiamento opzionale scelto. Nel Configuratore di Volvo Cars è possibile visualizzare i dati WLTP-I aggiornati a seconda del livello di allestimento e delle opzioni/pacchetti scelti per la vettura. Tutti i dati tecnici possono essere soggetti a variazioni. Per le informazioni più recenti, rivolgersi al proprio concessionario Volvo.

## Dimensioni

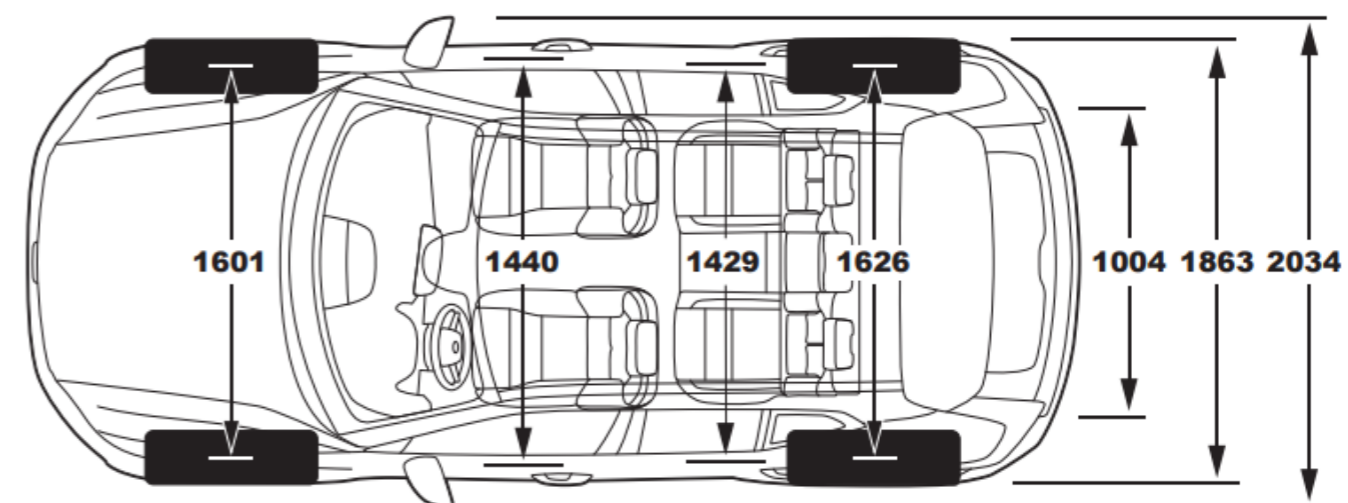
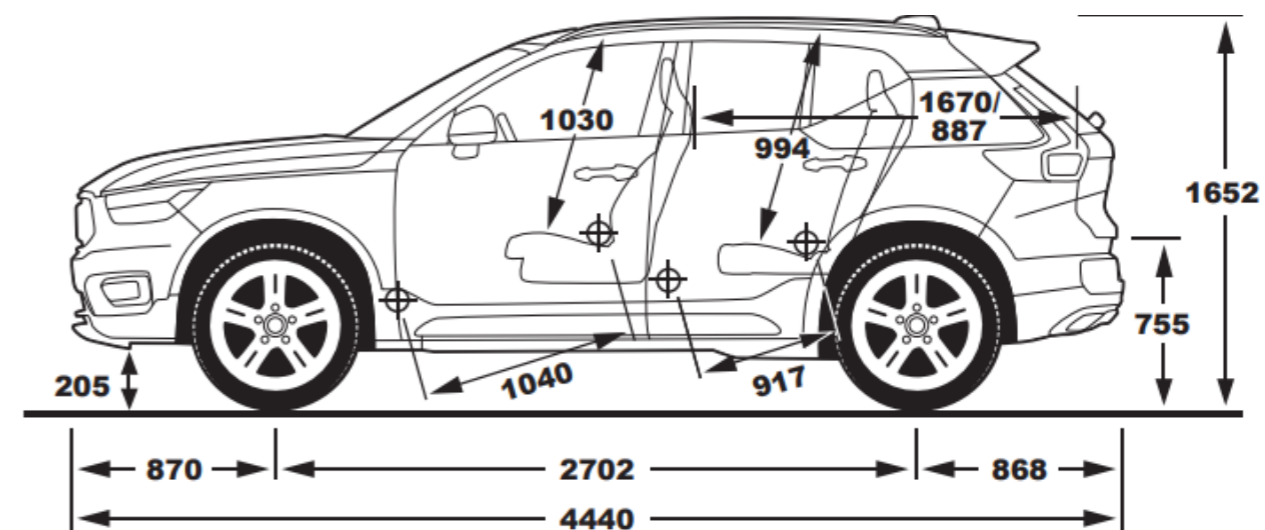

Tutti i dati tecnici possono essere soggetti a variazioni. Per le informazioni più recenti, rivolgersi al proprio concessionario Volvo.





# VOLVO XC40

## Cronologia delle variazioni al listino

Di seguito sono riportate le variazioni apportate al Listino al Pubblico di XC40 mild hybrid.

**Data variazione:** data in cui è stato modificato il Listino al Pubblico.

**Com. Prod.:** indica il numero della Comunicazione Prodotto pubblicata nel Retailer Engagement Portal Volvo in cui viene descritto in modo approfondito ciò che è cambiato nel Listino rispetto alla versione precedente.

**Descrizione della variazione:** riporta in sintesi che cosa è cambiato rispetto alla versione precedente del listino.

Data variazione	Com. Prod.	Descrizione della variazione
06/12/2023	Listino n.13	Introduzione offerta MY25 per XC40 mild hybrid
04/01/2024	02/2024	Aggiornamento dati consumo ed emissioni
23/01/2024	4/2024	I cerchi delle varianti Black Edition 20" sono a 5 razze singole
18/03/2024	9/2024	Aggiornamento accessori dopovendita e dati consumi ed emissioni
07/05/2024	10/2024	Aggiornamento dati omologati relativi a consumi, emissioni e informazioni tecniche. Aggiornamento prezzi estensioni di garanzia e contratti di manutenzione. Aggiornamenti prezzi accessori: seggiolini per bambini.
15/07/2024	14/2024	I seggiolini per bambini [A00379] e [A00329] escono dall'offerta
25/11/2024	22/2024	Android Auto introdotto nell'equipaggiamento di serie La copertura del vano posacenere non fa più parte dell'equipaggiamento Aggiornamenti accessori dopovendita

Volvo si riserva in ogni momento la possibilità di apportare modifiche ai modelli nonché alle caratteristiche e specifiche tecniche di ognuno di essi

## Scopri gli altri modelli della Gamma Volvo XC



**XC60 plug-in hybrid >**



**XC60 mild hybrid >**



**XC90 plug-in hybrid >**



**XC90 mild hybrid >**



**V O L V O**

seguici su

