



# Nuova CLS Coupe

Listino in vigore dal 29/04/2021 - aggiornato al 29/04/2021



Mercedes-Benz  
The best or nothing.

# Indice

Motorizzazioni	4
Equipaggiamenti di serie per tutte le versioni	5
PREMIUM	7
PREMIUM PLUS	8
Mercedes-AMG	10
Equipaggiamenti a richiesta	12
Dati Tecnici	46
Riepilogo Modelli	51

# The best or nothing.

## **The best or nothing.**

Questa è la promessa di Mercedes-Benz che offre un'ampia gamma di vetture in grado di soddisfare anche i clienti più esigenti.

Dalle citycar firmate **smart**, alle automobili premium **Mercedes-Benz** ideali per viaggiare anche con la famiglia nel massimo comfort e sicurezza, passando per il lusso di **Mercedes-Maybach** e la sportività garantita dalle esclusive vetture **Mercedes-AMG**.

## **Il meglio per i nostri clienti**

Il nostro obiettivo è quello di creare le automobili più **sicure**, confortevoli ed **efficienti** a livello globale e produrle con una qualità senza eguali nei nostri stabilimenti in tutto il mondo. Progettiamo il design **moderno** e **sensuale**, insieme agli equipaggiamenti delle nostre vetture, per rispondere al meglio alle necessità e alle esigenze dei nostri clienti a seconda dei mercati.

Allo stesso tempo, portiamo avanti un'intensa attività di ricerca per mantenere la leadership nel settore della mobilità proponendo costantemente **innovazioni** intelligenti. In quanto inventore dell'automobile, Mercedes-Benz da sempre investe nello sviluppo di propulsioni alternative, **elettriche** e **plug-in hybrid**, e nella sicurezza attraverso sistemi di assistenza alla guida sempre più evoluti per raggiungere presto la **guida autonoma**.

## **Servizio personalizzato – anche dal proprio smartphone**

Non importa come e quando entri in contatto con noi. Online, dal concessionario, negli store Mercedes me e direttamente dalla tua autovettura puoi sempre aspettarti una straordinaria attenzione alle tue richieste.

## Nuova CLS Coupe - C257

MODELLI	BAUMUSTER	CILINDRATA	CAMBIO	POTENZA (kw/CV)	EMISSIONI CO2 (g/Km)**	Prezzi	Prezzi
						IVA esclusa	IVA e MSS ***
<b>IBRIDO DIESEL</b>							
CLS 300 d 4MATIC Mild hybrid	25731910-IT0	1992 cm <sup>3</sup>	Automatico	195+15/265+20	153-144	72.285,00	89.448,00
<b>DIESEL</b>							
CLS 400 d 4MATIC	25732310-IT0	2925 cm <sup>3</sup>	Automatico	243/330	172-163	78.586,00	97.135,00
<b>IBRIDO BENZINA</b>							
CLS 450 4MATIC Mild hybrid	25735910-IT0	2999 cm <sup>3</sup>	Automatico	270+16/367+22	195-185	77.676,00	96.025,00
Mercedes-AMG CLS 53 4M+ Mild hybrid	25736110-IT0	2999 cm <sup>3</sup>	Automatico	320+16/435+22	206-199	96.389,00	118.855,00

\* i dati riportati tra parentesi si riferiscono alle vetture con cambio automatico

\*\* I valori indicati sono stati determinati in accordo con i metodi di misurazione prescritti. Questi sono i "Valori della CO2 WLTP" ai sensi dell'articolo 2 n. 3) del Regolamento di esecuzione (UE) 2017/1153 nella sua versione in vigore. I valori del consumo di carburante sono stati calcolati sulla base di tali valori.

I dati riportati non si riferiscono a un'unica vettura e non fanno parte dell'offerta, ma servono solo ad effettuare un confronto tra i diversi modelli. I valori variano a seconda delle dotazioni accessorie selezionate.

\*\*\* il prezzo con "messa su strada" non include l'Imposta Provinciale di Trascrizione (IPT)

# Equipaggiamenti di serie per tutte le versioni

## Pacchetti speciali

SE Package (cod. PYB)

## Pacchetti

AMG Line (cod. PYH)

## Esterni

Styling AMG (cod. 772)

## Cambio

Cambio automatico a 9 rapporti 9G-Tronic Plus, con regolatore di velocità (Speedtronic) e limitatore di velocità (Speedtronic) inclusi; comandi al volante per uso sequenziale (cod. 421)

## Fari

MULTIBEAM LED con 84 LED indipendenti, sistema di assistenza abbaglianti adattivi Plus e gruppi ottici posteriori in tecnica LED (cod. P35)

## Pneumatici

Pneumatici estivi (cod. R01)

## Telematica

Pacchetto integrazione per smartphone Apple™ o Android™, permette di visualizzare e comandare le funzioni principale del telefono sul display centrale della plancia. Cavi non inclusi in abbinamento con il

COMAND Online (cod.531) (cod. 14U)

Predisposizione per il car sharing (cod. 20U)

Connettività ampliata (cod. 33U)

Modulo LTE per l'utilizzo dei servizi Mercedes me connect (cod. 362)

DAB (digital audio broadcast), tuner digitale per radio (cod. 537)

Sistema multimediale MBUX per display centrale con diagonale da 10,25" (cod. 549)

Widescreen cockpit (cod. 868)

Navigazione MBUX (cod. PBF)

## Audio

Sound System Surround Burmester® (cod. 810)

## Equipaggiamento abitacolo

Pannelli porta illuminati (cod. U45)

## Sedili

Sedile posteriore con schienale ad abbattimento frazionato 40/20/40 (cod. 287)

Sedili anteriori riscaldabili elettricamente (cod. 873)

## Inseriti di finitura interna

Inseriti in legno di frassino grigio a poro aperto (cod. H32)

## Climatizzazione

Climatizzazione automatica con due zone di climatizzazione, temperatura per guidatore e passeggero regolabile separatamente, filtro al carbone attivo per polveri sottili per ridurre polvere e odori, ricircolo dell'aria con funzione Comfort, sensore raggi solari e sensore antiappannamento, nonché bocchette di ventilazione per il vano posteriore (cod. 580)

## Mercedes me connect. Servizi digitali

Chiamata di emergenza Mercedes-Benz: sistema di chiamata di emergenza automatica in caso di incidente (non necessita di telefono cellulare) (cod. 351)

Live Traffic information: permette di ricevere informazioni sulla viabilità stradale in tempo reale adattando l'itinerario del navigatore di conseguenza (validità tre anni; rinnovo a pagamento) (cod. 367)

## Intelligent Drive

Blind Spot Assist: sistema di controllo dell'angolo morto di visuale degli specchietti (cod. 234)

Collision Prevention Assist Plus: avvisa il guidatore con un segnale ottico e acustico quando la distanza tra la vettura e il veicolo che la precede o l'ostacolo fermo è inferiore al limite di sicurezza; in caso di rischio impatto effettua una frenata parziale automatica (cod. 258)

Speed limit assist: il sistema con l'ausilio di una telecamera legge i cartelli stradali con il limite di velocità e lo visualizza sul display della strumentazione (cod. 513)

# Equipaggiamenti di serie per tutte le versioni

## Sicurezza e comfort

Kneebag per il guidatore (cod. 294)

Sistema di controllo della pressione pneumatici RDK (cod. 475)

Pacchetto parcheggio: include sensori di parcheggio e telecamera a 360° (cod. P47)

Disattivazione automatica airbag lato passeggero. (cod. U10)

Cofano motore attivo per sicurezza pedoni (cod. U60)

## Utilità

Organizer per spazi interni: incluso portabevande doppio nella consolle centrale con capacità di 2 x 750 ml, due giubbetti ad alta visibilità arrotolati nei vani dei rivestimenti delle porte anteriori, tasche sugli schienali dei sedili anteriori, ganci per appendere le borse sotto la cappelliera, rete sul pianale del bagagliaio (cod. 30P)

Serbatoio maggiorato da 66 litri (cod. 916)

DYNAMIC SELECT: permette di selezionare 5 setup per la dinamica di marcia agendo su motore, sterzo, cambio automatico (se presente), sospensioni pneumatiche (se presenti) (cod. B59)

Tappetini in velours sportivi AMG (cod. U26)

## Comfort

Pacchetto Memory compresi sedili anteriori, poggiatesta e piantone dello sterzo a regolazione elettrica con funzione Memory e regolazione in profondità del cuscino senza fessure, nonché supporto lombare regolabile su quattro parametri per i sedili anteriori e funzione di posizionamento PRE-SAFE® per il sedile del passeggero anteriore (cod. 275)

Pacchetto luci: illuminazione indiretta delle maniglie portiere - vano piedi - elementi nella consolle centrale - luci di lettura posteriori - luci di cortesia e diingombro nelle portiere (cod. 876)

Luci soffuse «ambient» con 3 zone cromatiche: ai 64 colori aggiunge la presenza di tre zone cromaticamente indipendenti.

Il colore della luce può essere scelto uniforme, oppure diverso tra le varie zone, o infine dinamico, con cambi di colore tra le varie zone in modo automatico e continuo.

Particolari effetti : l'animazione Coming Home dà il benvenuto al guidatore, e la climatizzazione comunica, attraverso il colore dell'illuminazione di atmosfera, se la temperatura sta aumentando o si sta abbassando.

MIRROR Package. Specchi retrovisori esterni ripiegabili elettricamente, retrovisore interno ed esterno sinistro autoanabbagliante (cod. P49)

## Sistemi di Chiusura / Antifurto

Pacchetto KEYLESS-GO: permette di aprire e chiudere comodamente la vettura semplicemente avendo con sé la chiave elettronica. La funzione HANDS-FREE ACCESS P17 consente di aprire e chiudere il bagagliaio in modo completamente automatico, senza usare le mani. (cod. P17)

# PREMIUM (DL3)

	Prezzi IVA esclusa	Prezzi IVA inclusa
CLS 300 d 4MATIC Mild hybrid - CLS 400 d 4MATIC	□	□
CLS 450 4MATIC Mild hybrid	□	□

## Pacchetti speciali

Interni AMG Line: Sedili sportivi effetto integrale con impuntura orizzontale | Rivestimenti in pelle (211) | Volante sportivo multifunzione in pelle nappa nera a tre razze (L5C), appiattito nella parte inferiore e goffrato in corrispondenza dell'impugnatura, con pulsanti touch control e paddle del cambio galvanizzati | Cielo in tessuto nero | Pedaliera sportiva AMG in acciaio legato spazzolato con inserti in gomma antidrucciolo neri | Tappetini AMG neri con scritta «AMG» (U26) | Illuminazione di atmosfera in 64 tonalità (891) (cod. P29)

Premium pack (cod. PYN)

## Esterni

AIRPANEL (cod. 2U1)

## Design Esterno

Esterni AMG Line (cod. P31)

## Assetto e sospensioni

Assetto comfort ribassato (cod. 677)

## Cerchi

Cerchi in lega leggera AMG da 19" a 5 doppie razze verniciati in grigio tremolite e torniti con finitura a specchio, con pneumatici ant. 245/40 R19, post. 275/35 R19 (cod. RRE)

## Telematica

Sistema di ricarica wireless per gli apparecchi mobili ricarica senza fili i telefoni cellulari che supportano lo standard Qi su una superficie di carica, Near Field Communication (NFC) per il rapido collegamento con il telefono cellulare (cod. 897)

## Volante

Volante sportivo multifunzione in pelle Nappa nero a tre razze, leggermente appiattito nella parte inferiore, goffrato in corrispondenza dell'impugnatura, con pulsanti Touch Control (cod. L5C)

## Sicurezza e comfort

Impianto freni con dischi freni maggiorati all'avantreno Dischi freno anteriori forati e pinze freno anteriori con scritta «Mercedes-Benz» (cod. U29)

## Rivestimenti in pelle

Rivestimenti in pelle nera / plancia nera (cod. 211)

# PREMIUM PLUS (DL7)

	Prezzi	Prezzi
	IVA esclusa	IVA inclusa
CLS 300 d 4MATIC Mild hybrid - CLS 400 d 4MATIC - CLS 450 4MATIC Mild hybrid	3.600,00	4.392,00

## Pacchetti speciali

Interni AMG Line: Sedili sportivi effetto integrale con impuntura orizzontale | Rivestimenti in pelle (211) | Volante sportivo multifunzione in pelle nappa nera a tre razze (L5C), appiattito nella parte inferiore e gofrato in corrispondenza dell'impugnatura, con pulsanti touch control e paddle del cambio galvanizzati | Cielo in tessuto nero | Pedaliera sportiva AMG in acciaio legato spazzolato con inserti in gomma antidrucciolo neri | Tappetini AMG neri con scritta «AMG» (U26) | Illuminazione di atmosfera in 64 tonalità (891) (cod. P29)

Premium Plus pack (cod. PYO)

## Pacchetti

Pacchetto ENERGIZING (cod. PBP)

## Esterni

AIRPANEL (cod. 2U1)

## Design Esterno

Esterni AMG Line (cod. P31)

## Assetto e sospensioni

Assetto comfort ribassato (cod. 677)

## Cerchi

Cerchi in lega leggera AMG da 19" a 5 doppie razze verniciati in grigio tremolite e torniti con finitura a specchio, con pneumatici ant. 245/40 R19, post. 275/35 R19 (cod. RRE)

## Telematica

Display head-up: visualizza, a seconda dell'allestimento, la velocità e l'impostazione del Tempomat, le chiamate in entrata, le avvertenze, le indicazioni di navigazione, l'impostazione del controllo della distanza DISTRONIC e le indicazioni dei sistemi di assistenza alla guida (cod. 463)

MBUX Interior Assistant (cod. 77B)

Sistema di ricarica wireless per gli apparecchi mobili ricarica senza fili i telefoni cellulari che supportano lo standard Qi su una superficie di carica, Near Field Communication (NFC) per il rapido collegamento con il telefono cellulare (cod. 897)

Realtà aumentata per la navigazione MBUX.

Collega il mondo virtuale con il mondo reale: visualizza messaggi grafici di navigazione e di traffico all'interno di immagini live proiettandole nel display. (cod. U19)

## Volante

Volante sportivo multifunzione in pelle Nappa nero a tre razze, leggermente appiattito nella parte inferiore, gofrato in corrispondenza dell'impugnatura, con pulsanti Touch Control (cod. L5C)



# PREMIUM PLUS (DL7)

## Climatizzazione

Climatizzatore automatico COMFORTMATIC con tre zone e tre modalità di climatizzazione («Medium», «Diffuse» e «Focus»), possibilità di regolazione separata della temperatura per guidatore, passeggero anteriore e passeggeri posteriori, filtro al carbone attivo per le polveri sottili per la riduzione della polvere e degli odori, sensore della qualità dell'aria con ricircolo automatico dell'aria, sistema di sfruttamento del calore residuo del motore, sensore antiappannamento, unità di comando nel vano posteriore con regolazione della temperatura (cod. 581)

## Sicurezza e comfort

Impianto freni con dischi freni maggiorati all'avantreno Dischi freno anteriori forati e pinze freno anteriori con scritta «Mercedes-Benz» (cod. U29)

## Comfort

Tetto scorrevole elettrico in cristallo con chiusura Comfort e chiusura automatica in caso di pioggia, protezione antincastro e funzione di chiusura PRE-SAFE® (cod. 414)

## Rivestimenti in pelle

Rivestimenti in pelle nera / plancia nera (cod. 211)

# Mercedes-AMG (53 AMG)

	Prezzi IVA esclusa	Prezzi IVA inclusa
Mercedes-AMG CLS 53 4M+ Mild hybrid	□	□

## Pacchetti speciali

Esterni AMG Line: Kit aerodinamico AMG | Mascherina del radiatore Matrix con pin cromati, Stella Mercedes integrata e lamella singola in argento con inserti cromati | Cerchi in lega leggera AMG da 19" a 5 doppie razze (RRE), verniciati in grigio tremolite e torniti con finitura a specchio | Dischi dei freni anteriori forati e pinze dei freni anteriori con scritta «Mercedes-Benz» | Paraurti posteriore con inserto nel look diffusore nero e un elemento decorativo cromato | Impianto di scarico con due mascherine dei terminali integrate nel paraurti (funzione puramente estetica per i motori diesel)

(cod. P31)

Premium Plus pack (cod. PYO)

## Pacchetti

Plus Package (cod. PYC)

## Option Pack

Impianto di scarico Performance AMG a regolazione variabile con comando valvoletramite tasto. Il sound si adatta al programma di marcia selezionato grazie a 3valvole di scarico a farfalla a regolazione variabile. Inoltre il guidatore può modificare la sonorità premendo un tasto. Così avrà a disposizione la massimadifferenziazione del suono, da silenzioso ad altamente emozionale. (cod. U78)

## Assetto e sospensioni

AIR BODY CONTROL (cod. 489)

## Cerchi

Cerchi in lega leggera AMG da 19" a 5 doppie razze verniciati in nero lucido e torniti con finitura a specchio, con pneumatici ant. 245/40 R19, post. 275/35 R19 (cod. RRF)

## Telematica

Display head-up: visualizza, a seconda dell'allestimento, la velocità e l'impostazione del Tempomat, le chiamate in entrata, le avvertenze, le indicazioni di navigazione, l'impostazione del controllo della distanza DISTRONIC e le indicazioni dei sistemi di assistenza alla guida (cod. 463)

MBUX Interior Assistant (cod. 77B)

Realtà aumentata per la navigazione MBUX.

Collega il mondo virtuale con il mondo reale: visualizza messaggi grafici di navigazione e di traffico all'interno di immagini live proiettandole nel display. (cod. U19)

## Equipaggiamento abitacolo

Interni Mercedes-AMG (cod. P29)

## Volante

Volante Performance AMG in pelle Nappa nera (cod. L6J)

Tasti sul volante AMG (cod. U88)

## Climatizzazione

# Mercedes-AMG (53 AMG)

---

Climatizzatore automatico COMFORTMATIC con tre zone e tre modalità di climatizzazione («Medium», «Diffuse» e «Focus»), possibilità di regolazione separata della temperatura per guidatore, passeggero anteriore e passeggeri posteriori, filtro al carbone attivo per le polveri sottili per la riduzione della polvere e degli odori, sensore della qualità dell'aria con ricircolo automatico dell'aria, sistema di sfruttamento del calore residuo del motore, sensore antiappannamento, unità di comando nel vano posteriore con regolazione della temperatura (cod. 581)

## Utilità

Serbatoio del carburante con volume maggiorato (80 l) (cod. 915)

## Comfort

AIR-BALANCE per ionizzazione, filtrazione e profumazione dell'aria (cod. P21)

## Rivestimenti in pelle nappa

Pelle Nappa AMG nera cuciture grigie (cod. 861)

---

# Equipaggiamenti a richiesta

- a richiesta
- a richiesta senza sovrapprezzo
- di serie
- non disponibile

	Cod.	CLS 300 d 4MATIC Mild hybrid	CLS 400 d 4MATIC	CLS 450 4MATIC Mild hybrid	Mercedes-AMG CLS 53 4M+ Mild hybrid	Prezzo IVA esclusa	Prezzo IVA inclusa
<b>PACCHETTI SPECIALI</b>							
<p>Esterni AMG Line: Kit aerodinamico AMG   Mascherina del radiatore Matrix con pin cromati, Stella Mercedes integrata e lamella singola in argento con inserti cromati   Cerchi in lega leggera AMG da 19" a 5 doppie razze (RRE), verniciati in grigio tremolite e torniti con finitura a specchio   Dischi dei freni anteriori forati e pinze dei freni anteriori con scritta «Mercedes-Benz»   Paraurti posteriore con inserto nel look diffusore nero e un elemento decorativo cromato   Impianto di scarico con due mascherine dei terminali integrate nel paraurti (funzione puramente estetica per i motori diesel)</p> <p>- (comprende 489, 772, RRE, U47)</p>	P31	-	-	-	<input checked="" type="checkbox"/>	0,00	0,00
<p>Interni AMG Line: Sedili sportivi effetto integrale con impuntura orizzontale   Rivestimenti in pelle (211)   Volante sportivo multifunzione in pelle nappa nera a tre razze (L5C), appiattito nella parte inferiore e gofrato in corrispondenza dell'impugnatura, con pulsanti touch control e paddle del cambio galvanizzati   Cielo in tessuto nero   Pedaliera sportiva AMG in acciaio legato spazzolato con inserti in gomma antisdrucchiolo neri   Tappetini AMG neri con scritta «AMG» (U26)</p> <p>  Illuminazione di atmosfera in 64 tonalità (891)</p> <p>- (solo con PYN o PYO)</p>	P29	<input type="checkbox"/>	<input type="checkbox"/>	<input type="checkbox"/>	-	0,00	0,00
<p>Pacchetto Night:</p> <p>- (comprende 840; ; solo con RVP)</p>	P55	●	●	●	-	575,00	701,50
<p>SE Package</p> <p>- (comprende 14U, 20U, 287, 30P, 33U, 513, 764, 897, 915, B51, H32, P49, U45)</p>	PYB	<input type="checkbox"/>	<input type="checkbox"/>	<input type="checkbox"/>	<input type="checkbox"/>	0,00	0,00

0) solo per PREMIUM  
1) solo per PREMIUM PLUS

# Equipaggiamenti a richiesta

- a richiesta
- a richiesta senza sovrapprezzo
- di serie
- non disponibile

	Cod.	CLS 300 d 4MATIC Mild hybrid	CLS 400 d 4MATIC	CLS 450 4MATIC Mild hybrid	Mercedes-AMG CLS 53 4M+ Mild hybrid	Prezzo IVA esclusa	Prezzo IVA inclusa
Premium pack	PYN	<input type="checkbox"/>	<input type="checkbox"/>	<input type="checkbox"/>	-	0,00	0,00
- (comprende 211, 275, 810, 873, P17, P29, P31, P35, P47, P49)							
Premium Plus pack	PYO	<input type="checkbox"/>	<input type="checkbox"/>	<input type="checkbox"/>	<input type="checkbox"/>	0,00	0,00
- (comprende 211, 234, 414, 810, 868, 873, P17, P35, P47, P49, PBP, U19)							
<b>PACCHETTI</b>							
Plus Package	PYC	-	-	-	<input type="checkbox"/>	0,00	0,00
- (comprende 256, U78)							
Pacchetto ENERGIZING	PBP	<input type="checkbox"/>	<input type="checkbox"/>	<input type="checkbox"/>	-	0,00	0,00
		-	-	-	●	535,00	652,70
Pacchetto ENERGIZING Plus	PBR	●	●	●	-	4.375,00	5.337,50
		-	-	-	●	4.015,00	4.898,30
		●	●	●	-	3.480,00	4.245,60
AMG Line	PYH	<input type="checkbox"/>	<input type="checkbox"/>	<input type="checkbox"/>	<input type="checkbox"/>	0,00	0,00
- (comprende P29, P31; solo con 840, U29)							
AMG night package	PAZ	-	-	-	●	550,00	671,00
- (comprende 5U6, 7U8; non con 824, P89; solo con P60)							

0) solo per PREMIUM  
1) solo per PREMIUM PLUS

# Equipaggiamenti a richiesta

- a richiesta
- a richiesta senza sovrapprezzo
- di serie
- non disponibile

	Cod.	CLS 300 d 4MATIC Mild hybrid	CLS 400 d 4MATIC	CLS 450 4MATIC Mild hybrid	Mercedes-AMG CLS 53 4M+ Mild hybrid	Prezzo IVA esclusa	Prezzo IVA inclusa
Pacchetto DYNAMIC PLUS AMG - (comprende U70; non con 824, P89; solo con L6J, L6K)	P71	-	-	-	●	1.500,00	1.830,00
<b>OPTION PACK</b>							
Impianto di scarico Performance AMG a regolazione variabile con comando valvole tramite tasto. Il sound si adatta al programma di marcia selezionato grazie a 3valvole di scarico a farfalla a regolazione variabile. Inoltre il guidatore può modificare la sonorità premendo un tasto. Così avrà a disposizione la massima differenziazione del suono, da silenzioso ad altamente emozionale. - (solo con PYC)	U78	-	-	-	□	0,00	0,00
<b>ESTERNI</b>							
Styling AMG - (solo con P31)	772	□	□	□	□	0,00	0,00
AIRPANEL	2U1	□	□	□	-	0,00	0,00
Pinze freno rosse con scritta «AMG» - (non con 824, P89; solo con P71)	U70	-	-	-	○	0,00	0,00
protezione per il trasporto - (solo con 297, 049)	524	○	○	○	○	0,00	0,00
<b>DESIGN ESTERNO</b>							

0) solo per PREMIUM  
1) solo per PREMIUM PLUS

# Equipaggiamenti a richiesta

- a richiesta
- a richiesta senza sovrapprezzo
- di serie
- non disponibile

	Cod.	CLS 300 d 4MATIC Mild hybrid	CLS 400 d 4MATIC	CLS 450 4MATIC Mild hybrid	Mercedes-AMG CLS 53 4M+ Mild hybrid	Prezzo IVA esclusa	Prezzo IVA inclusa
Spoiler AMG - (solo con P31)	U95	○	○	○	-	0,00	0,00
Griglia del radiatore AMG - (solo con P60, PAZ)	5U6	-	-	-	○	0,00	0,00
Caratteri tipografici in nero lucidato a specchio - (solo con PAZ)	7U8	-	-	-	○	0,00	0,00
Esterni AMG Line - (comprende 772, RRE; solo con PYH)	P31	□	□	□	-	0,00	0,00
omissione vetri scuri night pack - (non con 840; solo con P55, P60)	U50	○	○	○	○	0,00	0,00
<b>ASSETTO E SOSPENSIONI</b>							
AIR BODY CONTROL	489	●	●	●	-	1.900,00	2.318,00
		-	-	-	□	0,00	0,00
Assetto comfort ribassato	677	□	□	□	-	0,00	0,00
AMG RIDE CONTROL+	489	-	-	-	□	0,00	0,00
<b>CAMBIO</b>							

0) solo per PREMIUM  
1) solo per PREMIUM PLUS

# Equipaggiamenti a richiesta

- a richiesta
- a richiesta senza sovrapprezzo
- di serie
- non disponibile

	Cod.	CLS 300 d 4MATIC Mild hybrid	CLS 400 d 4MATIC	CLS 450 4MATIC Mild hybrid	Mercedes-AMG CLS 53 4M+ Mild hybrid	Prezzo IVA esclusa	Prezzo IVA inclusa
Shift Paddles: leve del cambio automatico integrate nel volante - (solo con L3B)	428	○	○	○	○	0,00	0,00
Comandi del cambio al volante galvanizzati con superficie cromata color argento - (solo con L5C)	431	○	○	○	-	0,00	0,00
		-	-	-	○	0,00	0,00
Cambio automatico a 9 rapporti 9G-Tronic Plus, con regolatore di velocità (Speedtronic) e limitatore di velocità (Speedtronic) inclusi; comandi al volante per uso sequenziale	421	□	□	□	□	0,00	0,00

0) solo per PREMIUM  
1) solo per PREMIUM PLUS



# Cerchi



cod. RRE



cod. RVP



cod. RTY



cod. RTZ



cod. RRF

# Equipaggiamenti a richiesta

- a richiesta
- a richiesta senza sovrapprezzo
- di serie
- non disponibile

	Cod.	CLS 300 d 4MATIC Mild hybrid	CLS 400 d 4MATIC	CLS 450 4MATIC Mild hybrid	Mercedes-AMG CLS 53 4M+ Mild hybrid	Prezzo IVA esclusa	Prezzo IVA inclusa
<b>CERCHI</b>							
Cerchi in lega leggera AMG da 19" a 5 doppie razze verniciati in grigio tremolite e torniti con finitura a specchio, con pneumatici ant. 245/40 R19, post. 275/35 R19 - (solo con P31)	RRE	□	□	□	-	0,00	0,00
Cerchi in lega leggera AMG da 20" a razze verniciati in nero lucido e torniti con finitura a specchio, con pneumatici ant. 245/35 R20, post. 275/30 R20 - (; solo con P31, P55) - (solo con P31)	RVP	●	●	●	-	1.220,00	1.488,40
		-	-	-	●	1.220,00	1.488,40
Cerchi AMG a 5 doppie razze da 20" pneumatici ant. 245/35 R20 post. 275/30 R20 - (solo con P31)	RTY	-	-	-	●	1.100,00	1.342,00
Cerchi AMG a 5 doppie razze neri d a 20"penumatii ant. 245/35 R20 post. 275/30 R20 - (solo con P31) - (solo con )	RTZ	-	-	-	●	1.400,00	1.708,00
		-	-	-	○	0,00	0,00
Cerchi in lega leggera AMG da 19" a 5 doppie razze verniciati in nero lucido e torniti con finitura a specchio, con pneumatici ant. 245/40 R19, post. 275/35 R19	RRF	-	-	-	□	0,00	0,00
Cerchi in lega leggera AMG da 50,8 cm (20") a razze verniciati in grigio tremolite e torniti con finitura a specchio, con pneumatici ant. 245/35 R20 su 8J x 20 ET10, post. 275/30 R20 su 9J x 20 ET28 - (non con 824, P89; solo con 776)	RVM	-	-	-	●	900,00	1.098,00

0) solo per PREMIUM  
1) solo per PREMIUM PLUS

# Equipaggiamenti a richiesta

- a richiesta
- a richiesta senza sovrapprezzo
- di serie
- non disponibile

	Cod.	CLS 300 d 4MATIC Mild hybrid	CLS 400 d 4MATIC	CLS 450 4MATIC Mild hybrid	Mercedes-AMG CLS 53 4M+ Mild hybrid	Prezzo IVA esclusa	Prezzo IVA inclusa
Cerchi in lega leggera AMG da 50,8 cm (20") a razze verniciati in nero e torniti con finitura a specchio, con pneumatici ant. 245/35 R20 su 8J x 20 ET10, post. 275/30 R20 su 9J x 20 ET28 - (; solo con 776)	RVN	-	-	-	●	1.200,00	1.464,00
Cerchi in lega da 20" AMG a razze multiple verniciati in grigio titanio e torniti con finitura a specchio, con pneumatici ant. 245/35 ZR20, post. 275/30 ZR20 - (solo con P55)	RVQ	●	●	●	-	900,00	1.098,00
		●	●	●	-	1.200,00	1.464,00
Cerchi in lega leggera AMG da 50,8 cm (20") a razze verniciati in grigio tremolite e torniti con finitura a specchio, con pneumatici ant. 245/35 R20 su 8J x 20 ET33, post. 275/30 R20 su 9J x 20 ET28	RVS	●	●	●	-	900,00	1.098,00
<b>FARI</b>							
MULTIBEAM LED con 84 LED indipendenti, sistema di assistenza abbaglianti adattivi Plus e gruppi ottici posteriori in tecnica LED - (solo con PYN o PYO)	P35	□	□	□	□	0,00	0,00
<b>TETTO</b>							
Tetto nero lucido designo - (solo con 414)	4U1	●	●	●	-	790,00	963,80
<b>PNEUMATICI</b>							

0) solo per PREMIUM  
1) solo per PREMIUM PLUS

# Equipaggiamenti a richiesta

- a richiesta
- a richiesta senza sovrapprezzo
- di serie
- non disponibile

	Cod.	CLS 300 d 4MATIC Mild hybrid	CLS 400 d 4MATIC	CLS 450 4MATIC Mild hybrid	Mercedes-AMG CLS 53 4M+ Mild hybrid	Prezzo IVA esclusa	Prezzo IVA inclusa
Pneumatici estivi	R01	<input type="checkbox"/>	<input type="checkbox"/>	<input type="checkbox"/>	<input type="checkbox"/>	0,00	0,00
<b>TELEMATICA</b>							
Modulo LTE per l'utilizzo dei servizi Mercedes me connect	362	<input type="checkbox"/>	<input type="checkbox"/>	<input type="checkbox"/>	<input type="checkbox"/>	0,00	0,00
Display head-up: visualizza, a seconda dell'allestimento, la velocità e l'impostazione del Tempomat, le chiamate in entrata, le avvertenze, le indicazioni di navigazione, l'impostazione del controllo della distanza DISTRONIC e le indicazioni dei sistemi di assistenza alla guida	463	<input type="checkbox"/>	<input type="checkbox"/>	<input type="checkbox"/>	<input type="checkbox"/>	0,00	0,00
Widescreen cockpit	868	<input type="checkbox"/>	<input type="checkbox"/>	<input type="checkbox"/>	<input type="checkbox"/>	0,00	0,00
DAB (digital audio broadcast), tuner digitale per radio	537	<input type="checkbox"/>	<input type="checkbox"/>	<input type="checkbox"/>	<input type="checkbox"/>	0,00	0,00
Pacchetto integrazione per smartphone Apple™ o Android™, permette di visualizzare e comandare le funzioni principale del telefono sul display centrale della plancia. Cavi non inclusi in abbinamento con il COMAND Online (cod.531)	14U						
- (comprende 16U, 17U)		<input type="checkbox"/>	<input type="checkbox"/>	<input type="checkbox"/>	<input type="checkbox"/>	0,00	0,00
Android Auto	17U						
- (solo con 14U)		<input type="checkbox"/>	<input type="checkbox"/>	<input type="checkbox"/>	<input type="checkbox"/>	0,00	0,00
Apple CarPlay	16U						
- (solo con 14U)		<input type="checkbox"/>	<input type="checkbox"/>	<input type="checkbox"/>	<input type="checkbox"/>	0,00	0,00

0) solo per PREMIUM  
1) solo per PREMIUM PLUS

# Equipaggiamenti a richiesta

- a richiesta
- a richiesta senza sovrapprezzo
- di serie
- non disponibile

	Cod.	CLS 300 d 4MATIC Mild hybrid	CLS 400 d 4MATIC	CLS 450 4MATIC Mild hybrid	Mercedes-AMG CLS 53 4M+ Mild hybrid	Prezzo IVA esclusa	Prezzo IVA inclusa
Sistema di ricarica wireless per gli apparecchi mobili ricarica senza fili i telefoni cellulari che supportano lo standard Qi su una superficie di carica, Near Field Communication (NFC) per il rapido collegamento con il telefono cellulare	897	<input type="checkbox"/>	<input type="checkbox"/>	<input type="checkbox"/>	<input type="checkbox"/>	200,00	244,00
- ()		-	-	-	○	0,00	0,00
- (; solo con )							
Realtà aumentata per la navigazione MBUX.	U19	<input type="checkbox"/>	<input type="checkbox"/>	<input type="checkbox"/>	<input type="checkbox"/>	0,00	0,00
Collega il mondo virtuale con il mondo reale: visualizza messaggi grafici di navigazione e di traffico all'interno di immagini live proiettandole nel display.		<input type="checkbox"/>	<input type="checkbox"/>	<input type="checkbox"/>	<input type="checkbox"/>	0,00	0,00
- (solo con 868)		-	-	-	<input type="checkbox"/>	0,00	0,00
Predisposizione per il car sharing	20U	<input type="checkbox"/>	<input type="checkbox"/>	<input type="checkbox"/>	<input type="checkbox"/>	0,00	0,00
Connettività ampliata	33U	<input type="checkbox"/>	<input type="checkbox"/>	<input type="checkbox"/>	<input type="checkbox"/>	0,00	0,00

0) solo per PREMIUM  
1) solo per PREMIUM PLUS

# Equipaggiamenti a richiesta

- a richiesta
- a richiesta senza sovrapprezzo
- di serie
- non disponibile

	Cod.	CLS 300 d 4MATIC Mild hybrid	CLS 400 d 4MATIC	CLS 450 4MATIC Mild hybrid	Mercedes-AMG CLS 53 4M+ Mild hybrid	Prezzo IVA esclusa	Prezzo IVA inclusa
Navigazione MBUX	PBF	<input type="checkbox"/>	<input type="checkbox"/>	<input type="checkbox"/>	<input type="checkbox"/>	0,00	0,00
Dash cam	21U	<input checked="" type="checkbox"/>	<input checked="" type="checkbox"/>	<input checked="" type="checkbox"/>	<input checked="" type="checkbox"/>	200,00	244,00
MBUX Interior Assistant	77B						
- (non con 811; solo con B18)		<input type="checkbox"/>	<input type="checkbox"/>	<input type="checkbox"/>	<input type="checkbox"/>	0,00	0,00
Sistema multimediale MBUX per display centrale con diagonale da 10,25"	549						
- ()		<input type="checkbox"/>	<input type="checkbox"/>	<input type="checkbox"/>	<input type="checkbox"/>	0,00	0,00
<b>NAVIGAZIONE</b>							
<b>AUDIO</b>							
Sound System Surround Burmester® 3D High-End Burmester®	811						
- (non con 810, B18; solo con 414)		<input checked="" type="checkbox"/>	<input checked="" type="checkbox"/>	<input checked="" type="checkbox"/>	<input checked="" type="checkbox"/>	4.050,00	4.941,00
Sound System Surround Burmester®	810	<input type="checkbox"/>	<input type="checkbox"/>	<input type="checkbox"/>	<input type="checkbox"/>	0,00	0,00
<b>EQUIPAGGIAMENTO ABITACOLO</b>							
Pannelli porta illuminati	U45	<input type="checkbox"/>	<input type="checkbox"/>	<input type="checkbox"/>	<input type="checkbox"/>	0,00	0,00
Interni Mercedes-AMG	P29						
- (comprende 873, L6J, U26, U88)		-	-	-	<input type="checkbox"/>	0,00	0,00
<b>SEDILI</b>							

0) solo per PREMIUM  
1) solo per PREMIUM PLUS

# Equipaggiamenti a richiesta

- a richiesta
- a richiesta senza sovrapprezzo
- di serie
- non disponibile

	Cod.	CLS 300 d 4MATIC Mild hybrid	CLS 400 d 4MATIC	CLS 450 4MATIC Mild hybrid	Mercedes-AMG CLS 53 4M+ Mild hybrid	Prezzo IVA esclusa	Prezzo IVA inclusa
Poggiatesta Comfort anteriori - (solo con )	436	○	○	○	-	0,00	0,00
Sedili climatizzati per lato guida e passeggero con riscaldamento e ventilazione dei sedili - (non con 873)	401	●	●	●	●	740,00	902,80
Sedili anteriori riscaldabili elettricamente - (solo con PYM o PYN o PYO)	873	□	□	□	□	0,00	0,00
Sedili riscaldabili Plus lato guida e passeggero, a riscaldamento rapido - (solo con )	902	○	○	○	○	0,00	0,00
Riscaldamento sedili posteriori - ()	872	●	●	●	●	360,00	439,20
Sedile posteriore con schienale ad abbattimento frazionato 40/20/40	287	□	□	□	□	0,00	0,00
<b>VOLANTE</b>							
Volante sportivo multifunzione in pelle Nappa nero a tre razze, leggermente appiattito nella parte inferiore, gofrato in corrispondenza dell'impugnatura, con pulsanti Touch Control - (solo con 431; solo con RRE o RRF o RVQ o RVS)	L5C	□	□	□	-	0,00	0,00

0) solo per PREMIUM  
1) solo per PREMIUM PLUS

# Equipaggiamenti a richiesta

- a richiesta
- a richiesta senza sovrapprezzo
- di serie
- non disponibile

	Cod.	CLS 300 d 4MATIC Mild hybrid	CLS 400 d 4MATIC	CLS 450 4MATIC Mild hybrid	Mercedes-AMG CLS 53 4M+ Mild hybrid	Prezzo IVA esclusa	Prezzo IVA inclusa
Volante sportivo multifunzione in pelle nappa	L3B	●	●	●	-	16,39	20,00
Volante multifunzione riscaldabile	443						
- (non con 431, L5C; solo con L3B)		●	●	●	-	260,00	317,20
Volante AMG Performance in pelle nappa/microfibra DINAMICA	L6K						
- (non con 55U, 824, 875, 955, L6J, P87, P89, U04; solo con U26)		-	-	-	●	420,00	512,40
- (non con 55U, 824, 875, 955, L6J, P87, P89, U04; solo con U26, P71)		-	-	-	○	0,00	0,00
Volante AMG Performance in microfibra	L6G						
- (non con 55U, 443, 878, L6J, L6K, P87, PYC; solo con 875, U88)		-	-	-	●	490,00	597,80
Tasti sul volante AMG	U88						
		-	-	-	□	0,00	0,00
Omissione del volante bicolore	B23						
- (solo con 802 o 809 o 814 o 824 o 827 o 828 o 834)		○	○	○	-	0,00	0,00
Volante multifunzione in pelle Nappa a tre razze, con pulsanti touch control	L2B						
- (non con 211, 887, L5C; solo con 431)		○	○	○	-	0,00	0,00
<b>INSERTI DI FINITURA INTERNA</b>							
Consolle centrale in fibra di carbonio AMG	732						
- (solo con )		●	●	●	●	800,00	976,00

0) solo per PREMIUM  
1) solo per PREMIUM PLUS



# Equipaggiamenti a richiesta

- a richiesta
- a richiesta senza sovrapprezzo
- di serie
- non disponibile

	Cod.	CLS 300 d 4MATIC Mild hybrid	CLS 400 d 4MATIC	CLS 450 4MATIC Mild hybrid	Mercedes-AMG CLS 53 4M+ Mild hybrid	Prezzo IVA esclusa	Prezzo IVA inclusa
Consolle centrale in fibra di carbonio AMG - (solo con H73)	732	○	○	○	○	0,00	0,00
Consolle centrale in look nero Pianoforte - (solo con H64 o H16)	728	○	○	○	○	0,00	0,00
Consolle centrale in olmo marrone chiaro - (solo con )	738	○	○	○	○	0,00	0,00
Inserti in legno di frassino grigio a poro aperto	H32	□	□	□	□	0,00	0,00
Inserti in fibra di carbonio - (solo con 732)	H73	●	●	●	●	2.560,00	3.123,20
- (solo con 732)		-	-	-	○	0,00	0,00
Inserti in frassino nero - (solo con 737)	736	●	●	●	●	50,00	61,00
- (solo con P87)		○	○	○	○	0,00	0,00
Inserti in legno sen marrone chiaro lucido - (solo con 779)	H01	●	●	●	●	16,39	20,00

0) solo per PREMIUM  
1) solo per PREMIUM PLUS

# Equipaggiamenti a richiesta

- a richiesta
- a richiesta senza sovrapprezzo
- di serie
- non disponibile

	Cod.	CLS 300 d 4MATIC Mild hybrid	CLS 400 d 4MATIC	CLS 450 4MATIC Mild hybrid	Mercedes-AMG CLS 53 4M+ Mild hybrid	Prezzo IVA esclusa	Prezzo IVA inclusa
Inserti in tessuto metallico (porte e inserto trasversale plancia)	H64	●	●	●	●	60,00	73,20
- (solo con 728)		○	○	○	○	0,00	0,00
- (solo con P87 o P62)							
Inserti Nero Pianoforte designo con linee bianche (porte e inserto trasversale plancia)	H16	●	●	●	●	605,00	738,10
- (solo con 728)		●	●	●	●	405,00	494,10
- (solo con P87 o P62)							
Consolle centrale in legno di frassino grigio a poro aperto	764	○	○	○	○	0,00	0,00
- (solo con H32)							
Consolle centrale in legno sen marrone chiaro lucido	779	○	○	○	○	0,00	0,00
- (solo con H01)							
Consolle centrale in frassino nero	737	○	○	○	○	0,00	0,00
- (solo con 736)							
Consolle centrale in legno lucido grigio	660	○	○	○	○	0,00	0,00
- (solo con H13)							
Consolle centrale in legno di noce marrone a poro aperto	685	○	○	○	○	0,00	0,00
- (solo con H13)							

0) solo per PREMIUM  
1) solo per PREMIUM PLUS

# Equipaggiamenti a richiesta

- a richiesta
- a richiesta senza sovrapprezzo
- di serie
- non disponibile

	Cod.	CLS 300 d 4MATIC Mild hybrid	CLS 400 d 4MATIC	CLS 450 4MATIC Mild hybrid	Mercedes-AMG CLS 53 4M+ Mild hybrid	Prezzo IVA esclusa	Prezzo IVA inclusa
Elementi decorativi in legno lucido grigio - (solo con 660)	H13	●	●	●	●	50,00	61,00
Elementi decorativi in legno di noce marrone a poro aperto - (solo con P87) - (solo con 685)	H36	○	○	○	○	0,00	0,00
		●	●	●	●	50,00	61,00
<b>DESIGNO</b>							
Tappetini designo - (solo con P87 o P62)	U04	○	○	○	○	0,00	0,00
<b>CIELO</b>							
Cielo in microfibra nero - (non con 204, 205, 804, 805, 955; solo con 414) - (non con 875, 955; solo con 414)	61U	●	●	●	-	1.600,00	1.952,00
		-	-	-	●	1.600,00	1.952,00
Cielo Beige latte macchiato - (solo con 205 o 204 o 805 o 804 o 955 o 875 o 957) - (non con 871, 951, P62)	55U	○	○	○	-	0,00	0,00
		-	-	-	○	0,00	0,00

0) solo per PREMIUM  
1) solo per PREMIUM PLUS

# Equipaggiamenti a richiesta

- a richiesta
- a richiesta senza sovrapprezzo
- di serie
- non disponibile

	Cod.	CLS 300 d 4MATIC Mild hybrid	CLS 400 d 4MATIC	CLS 450 4MATIC Mild hybrid	Mercedes-AMG CLS 53 4M+ Mild hybrid	Prezzo IVA esclusa	Prezzo IVA inclusa
Cielo in tessuto grigio cristallo - (solo con 208 o 201 o 808 o 801)	58U	<input type="radio"/>	<input type="radio"/>	<input type="radio"/>	-	0,00	0,00
		-	-	-	<input type="radio"/>	0,00	0,00
Cielo in tessuto nero - (solo con 211 o 887 o 951) - (non con 875, 955)	51U	<input type="radio"/>	<input type="radio"/>	<input type="radio"/>	-	0,00	0,00
		-	-	-	<input type="radio"/>	0,00	0,00
Cielo in tessuto grigio neva - (non con P87, P89; solo con 219, 819)	59U	<input type="radio"/>	<input type="radio"/>	<input type="radio"/>	<input type="radio"/>	0,00	0,00
<b>CLIMATIZZAZIONE</b>							
Climatizzatore automatico COMFORTMATIC con tre zone e tre modalità di climatizzazione («Medium», «Diffuse» e «Focus»), possibilità di regolazione separata della temperatura per guidatore, passeggero anteriore e passeggeri posteriori, filtro al carbone attivo per le polveri sottili per la riduzione della polvere e degli odori, sensore della qualità dell'aria con ricircolo automatico dell'aria, sistema di sfruttamento del calore residuo del motore, sensore antiappannamento, unità di comando nel vano posteriore con regolazione della temperatura	581	<input type="checkbox"/>	<input type="checkbox"/>	<input type="checkbox"/>	<input type="checkbox"/>	0,00	0,00

0) solo per PREMIUM  
1) solo per PREMIUM PLUS

# Equipaggiamenti a richiesta

- a richiesta
- a richiesta senza sovrapprezzo
- di serie
- non disponibile

	Cod.	CLS 300 d 4MATIC Mild hybrid	CLS 400 d 4MATIC	CLS 450 4MATIC Mild hybrid	Mercedes-AMG CLS 53 4M+ Mild hybrid	Prezzo IVA esclusa	Prezzo IVA inclusa
Climatizzazione automatica con due zone di climatizzazione, temperatura per guidatore e passeggero regolabile separatamente, filtro al carbone attivo per polveri sottili per ridurre polvere e odori, ricircolo dell'aria con funzione Comfort, sensore raggi solari e sensore antiappannamento, nonché bocchette di ventilazione per il vano posteriore	580	<input type="checkbox"/>	<input type="checkbox"/>	<input type="checkbox"/>	<input type="checkbox"/>	0,00	0,00
<b>MERCEDES ME CONNECT. SERVIZI DIGITALI</b>							
Live Traffic information: permette di ricevere informazioni sulla viabilità stradale in tempo reale adattando l'itinerario del navigatore di conseguenza (validità tre anni; rinnovo a pagamento)	367	<input type="checkbox"/>	<input type="checkbox"/>	<input type="checkbox"/>	<input type="checkbox"/>	0,00	0,00
Chiamata di emergenza Mercedes-Benz: sistema di chiamata di emergenza automatica in caso di incidente (non necessita di telefono cellulare)	351	<input type="checkbox"/>	<input type="checkbox"/>	<input type="checkbox"/>	<input type="checkbox"/>	0,00	0,00
Servizio Concierge: Il servizio Concierge Mercedes me connect è un servizio di assistenza e informazione esclusivo riservato ai clienti Mercedes-Benz. Si tratta di un servizio telefonico che assiste personalmente il cliente nella ricerca di luoghi di interesse (POI), ristoranti e hotel. (validità 1 anno; rinnovo a pagamento)	12U	<input type="checkbox"/>	<input type="checkbox"/>	<input type="checkbox"/>	<input type="checkbox"/>	0,00	0,00
- (solo con )		<input type="radio"/>	<input type="radio"/>	<input type="radio"/>	<input type="radio"/>	0,00	0,00
<b>INTELLIGENT DRIVE</b>							
Steering Assist	266	<input type="checkbox"/>	<input type="checkbox"/>	<input type="checkbox"/>	<input type="checkbox"/>	0,00	0,00
- (solo con P20)		<input type="radio"/>	<input type="radio"/>	<input type="radio"/>	<input type="radio"/>	0,00	0,00
Blind Spot Assist: sistema di controllo dell'angolo morto di visuale degli specchietti	234	<input type="checkbox"/>	<input type="checkbox"/>	<input type="checkbox"/>	<input type="checkbox"/>	0,00	0,00
- (non con P20; solo con 243)		<input type="checkbox"/>	<input type="checkbox"/>	<input type="checkbox"/>	<input type="checkbox"/>	0,00	0,00

0) solo per PREMIUM  
1) solo per PREMIUM PLUS

# Equipaggiamenti a richiesta

- a richiesta
- a richiesta senza sovrapprezzo
- di serie
- non disponibile

	Cod.	CLS 300 d 4MATIC Mild hybrid	CLS 400 d 4MATIC	CLS 450 4MATIC Mild hybrid	Mercedes-AMG CLS 53 4M+ Mild hybrid	Prezzo IVA esclusa	Prezzo IVA inclusa
Pacchetto assistenza alla guida Plus, include: equipaggiamenti del Pacchetto assistenza alla guida (cod.p23) più PRE-SAFE® Impulse Side (se viene rilevata una collisione laterale imminente, il guidatore o il passeggero anteriore vengono spostati verso la mezzeria della vettura) - (comprende 233, 266, 292, 513, 546, P49; )	P20	●	●	●	●	1.980,00	2.415,60
Regolazione automatica della velocità - (solo con P20)	546	○	○	○	○	0,00	0,00
Speed limit assist: il sistema con l'ausilio di una telecamera legge i cartelli stradali con il limite di velocità e lo visualizza sul display della strumentazione	513	□	□	□	□	0,00	0,00
Collision Prevention Assist Plus: avvisa il guidatore con un segnale ottico e acustico quando la distanza tra la vettura e il veicolo che la precede o l'ostacolo fermo è inferiore al limite di sicurezza; in caso di rischio impatto effettua una frenata parziale automatica - (non con P20)	258	□	□	□	□	0,00	0,00
PRE-SAFE® Impulse side: protezione preventiva in caso di impatto laterale - (solo con P20)	292	○	○	○	○	0,00	0,00
Active Distance Assist DISTRONIC - (solo con P20)	233	○	○	○	○	0,00	0,00
active lane keeping assist	243	○	○	○	○	0,00	0,00
<b>SICUREZZA E COMFORT</b>							

0) solo per PREMIUM  
1) solo per PREMIUM PLUS

# Equipaggiamenti a richiesta

- a richiesta
- a richiesta senza sovrapprezzo
- di serie
- non disponibile

	Cod.	CLS 300 d 4MATIC Mild hybrid	CLS 400 d 4MATIC	CLS 450 4MATIC Mild hybrid	Mercedes-AMG CLS 53 4M+ Mild hybrid	Prezzo IVA esclusa	Prezzo IVA inclusa
Disattivazione automatica airbag lato passeggero.	U10	□	□	□	□	0,00	0,00
Pacchetto parcheggio: include sensori di parcheggio e telecamera a 360°	P47	□	□	□	□	0,00	0,00
Active Parking Assist: include sensori di parcheggio e telecamera per la retromarcia assistita - (solo con P47)	235	○	○	○	○	0,00	0,00
Telecamera a 360°: ricostruisce virtualmente una immagine dall'alto della vettura e dello spazio circostante durante le manovre di parcheggio - (non con 218; solo con P47)	501	○	○	○	○	0,00	0,00
Telecamera posteriore per la retromarcia assistita - (solo con )	218	○	○	○	○	0,00	0,00
Sistema di controllo della pressione pneumatici RDK	475	□	□	□	□	0,00	0,00
Kneebag per il guidatore	294	□	□	□	□	0,00	0,00
Cofano motore attivo per sicurezza pedoni	U60	□	□	□	□	0,00	0,00
Sidebags posteriori	293	●	●	●	●	380,00	463,60
Sensor for anti-theft alarm system	852	-	-	○	○	0,00	0,00

0) solo per PREMIUM  
1) solo per PREMIUM PLUS

# Equipaggiamenti a richiesta

- a richiesta
- a richiesta senza sovrapprezzo
- di serie
- non disponibile

	Cod.	CLS 300 d 4MATIC Mild hybrid	CLS 400 d 4MATIC	CLS 450 4MATIC Mild hybrid	Mercedes-AMG CLS 53 4M+ Mild hybrid	Prezzo IVA esclusa	Prezzo IVA inclusa
<p>URBAN GUARD Plus. Il pacchetto protezione vettura URBAN GUARD Plus offre una sicurezza a 360 gradi: comprende un impianto di allarme antifurto-antiscasso e una protezione antirimozione in grado di rilevare le variazioni di posizione. Anche i movimenti all'interno dell'abitacolo attivano segnali ottici e acustici di avvertimento. La localizzazione delle auto rubate incrementa le possibilità di ritrovarle.</p> <p>Per l'utilizzo dei Servizi è necessario registrarsi nel portale Mercedes me e accettare le Condizioni di utilizzo dei Servizi Mercedes me connect. Inoltre la rispettiva vettura deve essere collegata all'account utente. Alla scadenza del periodo di validità iniziale, la fruizione dei Servizi può essere prolungata a pagamento. La prima attivazione dei Servizi può essere effettuata entro un anno dalla prima immatricolazione o messa in servizio da parte del cliente, a seconda dell'evento che si verifica per primo.</p> <p>-(comprende 551, 882; non con 852)</p>	P82	●	●	●	●	670,00	817,40
Impianto freni con dischi freni maggiorati all'avantreno Dischi freno anteriori forati e pinze freno anteriori con scritta «Mercedes-Benz»	U29	□	□	□	-	0,00	0,00
Fine particle sensor	P53	-	-	○	○	0,00	0,00
Installazione di ausili alla guida	E5P	○	○	○	○	0,00	0,00
<b>UTILITÀ</b>							
Tirefit	B51	-	-	-	○	0,00	0,00
-(; solo con PYB)		-	-	-	○	0,00	0,00

0) solo per PREMIUM  
1) solo per PREMIUM PLUS



# Equipaggiamenti a richiesta

- a richiesta
- a richiesta senza sovrapprezzo
- di serie
- non disponibile

	Cod.	CLS 300 d 4MATIC Mild hybrid	CLS 400 d 4MATIC	CLS 450 4MATIC Mild hybrid	Mercedes-AMG CLS 53 4M+ Mild hybrid	Prezzo IVA esclusa	Prezzo IVA inclusa
Impianto tergilavavetro termico	875	●	●	●	●	170,00	207,40
Omissione scritta modello sul retro della vettura	260	○	○	○	○	0,00	0,00
Gancio traino	550	●	●	●	-	960,00	1.171,20
Tappetini in velours sportivi AMG - (non con P62, P87; solo con P29)	U26	□	□	□	□	0,00	0,00
Organizer per spazi interni: incluso portabevande doppio nella consolle centrale con capacità di 2 x 750 ml, due giubbetti ad alta visibilità arrotolati nei vani dei rivestimenti delle porte anteriori, tasche sugli schienali dei sedili anteriori, ganci per appendere le borse sotto la cappelliera, rete sul pianale del bagagliaio - (solo con PYB)	30P	□	□	□	□	0,00	0,00
Portabevande doppio Nella consolle centrale per 2 x 750 ml - (solo con 30P)	309	○	○	○	○	0,00	0,00
Serbatoio maggiorato per additivo Ad Blue	U85	□	□	-	-	0,00	0,00
Serbatoio del carburante con volume maggiorato (80 l)	915	-	-	1	□	0,00	0,00
Serbatoio maggiorato da 66 litri	916	□	□	□	□	0,00	0,00
Filtro antiparticolato per motorizzazioni diesel (DPF)	474	□	□	-	-	0,00	0,00

0) solo per PREMIUM  
1) solo per PREMIUM PLUS

# Equipaggiamenti a richiesta

- a richiesta
- a richiesta senza sovrapprezzo
- di serie
- non disponibile

	Cod.	CLS 300 d 4MATIC Mild hybrid	CLS 400 d 4MATIC	CLS 450 4MATIC Mild hybrid	Mercedes-AMG CLS 53 4M+ Mild hybrid	Prezzo IVA esclusa	Prezzo IVA inclusa
DYNAMIC SELECT: permette di selezionare 5 setup per la dinamica di marcia agendo su motore, sterzo, cambio automatico (se presente), sospensioni pneumatiche (se presenti)	B59	<input type="checkbox"/>	<input type="checkbox"/>	<input type="checkbox"/>	<input type="checkbox"/>	0,00	0,00
Estintore	682	●	●	●	●	120,00	146,40
Antenna	274	○	○	○	○	0,00	0,00
<b>COMFORT</b>							
Tetto scorrevole elettrico in cristallo con chiusura Comfort e chiusura automatica in caso di pioggia, protezione antincastro e funzione di chiusura PRE-SAFE®	414	<input type="checkbox"/>	<input type="checkbox"/>	<input type="checkbox"/>	-	0,00	0,00
- (solo con PYO)		○	○	○	●	1.125,00	1.372,50
- (solo con PYO)		-	-	-	○	0,00	0,00
Pacchetto Comfort acustico costituito da pellicola fonoassorbente e pellicola IR assorbente, vetro di sicurezza stratificato atermico e insonorizzante e altre misure di isolamento acustico	PAF	●	●	●	●	1.100,00	1.342,00
- (comprende 596; non con 840)							
MIRROR Package. Specchi retrovisori esterni ripiegabili elettricamente, retrovisore interno ed esterno sinistro autoanabbagliante	P49	<input type="checkbox"/>	<input type="checkbox"/>	<input type="checkbox"/>	<input type="checkbox"/>	0,00	0,00
- (solo con PYM o PYN o PYO)							
Retrovisori interni ed esterni autoanabbaglianti	249	○	○	○	○	0,00	0,00
- (solo con P49)							

0) solo per PREMIUM  
1) solo per PREMIUM PLUS

# Equipaggiamenti a richiesta

- a richiesta
- a richiesta senza sovrapprezzo
- di serie
- non disponibile

	Cod.	CLS 300 d 4MATIC Mild hybrid	CLS 400 d 4MATIC	CLS 450 4MATIC Mild hybrid	Mercedes-AMG CLS 53 4M+ Mild hybrid	Prezzo IVA esclusa	Prezzo IVA inclusa
Specchietti retrovisori regolabili elettricamente	500	○	○	○	○	0,00	0,00
Cristalli laterali posteriori e lunotto oscurati - (non con PAF; solo con PYH)	840	○	○	○	○	0,00	0,00
Vetri atermici, fono isolanti, e antiriflesso - (solo con PAF)	596	○	○	○	○	0,00	0,00
Chiusura comfort del bagagliaio: permette di aprire e chiudere il cofano del bagagliaio premendo il tasto che si trova nella porta lato guida o nel cofano stesso - (solo con P17)	881	○	○	○	○	0,00	0,00
		●	●	●	●	525,00	640,50
Chiusura servoassistita per porte anteriori e posteriori	883	●	●	●	●	550,00	671,00
Funzione Comfort ENERGIZING con 6 programmi che raggruppano diverse funzioni Comfort in un setup e che incrementano il benessere e il rendimento - (solo con P21)	P72	●	●	●	●	200,00	244,00
AIR-BALANCE per ionizzazione, filtrazione e profumazione dell'aria	P21	①	①	①	-	0,00	0,00
		-	-	-	□	0,00	0,00
Riscaldamento supplementare con ventilazione supplementare in estate - ()	228	●	●	●	●	1.370,00	1.671,40

0) solo per PREMIUM  
1) solo per PREMIUM PLUS

# Equipaggiamenti a richiesta

- a richiesta
- a richiesta senza sovrapprezzo
- di serie
- non disponibile

	Cod.	CLS 300 d 4MATIC Mild hybrid	CLS 400 d 4MATIC	CLS 450 4MATIC Mild hybrid	Mercedes-AMG CLS 53 4M+ Mild hybrid	Prezzo IVA esclusa	Prezzo IVA inclusa
telecomando per riscaldamento supplementare - (; solo con 228)	B24	●	●	●	-	200,00	244,00
Bracciolo riscaldabile per lato guida e passeggero - (solo con )	906	○	○	○	○	0,00	0,00
Pacchetto Memory compresi sedili anteriori, poggiatesta e piantone dello sterzo a regolazione elettrica con funzione Memory e regolazione in profondità del cuscino senza fessure, nonché supporto lombare regolabile su quattro parametri per i sedili anteriori e funzione di posizionamento PRE-SAFE® per il sedile del passeggero anteriore	275	□	□	□	□	0,00	0,00
Luci soffuse «ambient» con 3 zone cromatiche: ai 64 colori aggiunge la presenza di tre zone cromaticamente indipendenti. Il colore della luce può essere scelto uniforme, oppure diverso tra le varie zone, o infine dinamico, con cambi di colore tra le varie zone in modo automatico e continuo. Particolari effetti : l'animazione Coming Home dà il benvenuto al guidatore, e la climatizzazione comunica, attraverso il colore dell'illuminazione di atmosfera, se la temperatura sta aumentando o si sta abbassando.  - (solo con 506)	891	□	□	□	□	0,00	0,00

0) solo per PREMIUM  
1) solo per PREMIUM PLUS

# Equipaggiamenti a richiesta

- a richiesta
- a richiesta senza sovrapprezzo
- di serie
- non disponibile

	Cod.	CLS 300 d 4MATIC Mild hybrid	CLS 400 d 4MATIC	CLS 450 4MATIC Mild hybrid	Mercedes-AMG CLS 53 4M+ Mild hybrid	Prezzo IVA esclusa	Prezzo IVA inclusa
Pacchetto luci: illuminazione indiretta delle maniglie portiere - vano piedi -elementi nella consolle centrale - luci di lettura posteriori -luci di cortesia e diingombro nelle portiere	876	<input checked="" type="checkbox"/>	<input checked="" type="checkbox"/>	<input checked="" type="checkbox"/>	<input checked="" type="checkbox"/>	0,00	0,00
<b>SISTEMI DI CHIUSURA / ANTIFURTO</b>							
HANDS-FREE ACCESS per aprire e chiudere in maniera completamente automatica e senza usare le mani il cofano del bagagliaio con un movimento del piede al di sotto 871 del paraurti posteriore - (solo con P17)	871	<input type="checkbox"/>	<input type="checkbox"/>	<input type="checkbox"/>	<input type="checkbox"/>	0,00	0,00
Antifurto anti sollevamento - (solo con )	551	<input type="checkbox"/>	<input type="checkbox"/>	<input type="checkbox"/>	<input type="checkbox"/>	0,00	0,00
Pacchetto KEYLESS-GO: permette di aprire e chiudere comodamente la vettura semplicemente avendo con sé la chiave elettronica. La funzione HANDS-FREE ACCESS P17 consente di aprire e chiudere il bagagliaio in modo completamente automatico, senza usare le mani. - (comprende 871, 881)	P17	<input checked="" type="checkbox"/>	<input checked="" type="checkbox"/>	<input checked="" type="checkbox"/>	<input checked="" type="checkbox"/>	0,00	0,00
Modulo volumetrico per protezione antisollevamento/traino - (solo con )	882	<input type="checkbox"/>	<input type="checkbox"/>	<input type="checkbox"/>	<input type="checkbox"/>	0,00	0,00
<b>AMG</b>							

0) solo per PREMIUM  
1) solo per PREMIUM PLUS

# Equipaggiamenti a richiesta

- a richiesta
- a richiesta senza sovrapprezzo
- di serie
- non disponibile

	Cod.	CLS 300 d 4MATIC Mild hybrid	CLS 400 d 4MATIC	CLS 450 4MATIC Mild hybrid	Mercedes-AMG CLS 53 4M+ Mild hybrid	Prezzo IVA esclusa	Prezzo IVA inclusa
Pacchetto carbonio AMG 2 per gli esterni composto da: - Alloggiamenti dei retrovisori esterni in carbonio - Alettone posteriore in carbonio - (non con U47; solo con U93)	B28	-	-	-	●	1.750,00	2.135,00
Pacchetto Night AMG per gli esterni - (comprende 840)	P60	-	-	-	●	750,00	915,00
Alettone posteriore AMG - (non con B28, U93)	U47	-	-	-	○	0,00	0,00
Spoilerino posteriore in fibra di carbonio - (non con U47; solo con B28)	U93	-	-	-	○	0,00	0,00
AMG Driver's Package: innalza la velocità massima della vettura a 270 km/h. - (solo con )	250	-	-	-	●	1.900,00	2.318,00
Omissione cinture di sicurezza di colore rosso - (non con 55U, 951, P62, P87, Y05)	U17	-	-	-	○	0,00	0,00
Cinture di sicurezza rosse - (non con 55U, 951, P62, P87, U17)	Y05	-	-	-	○	0,00	0,00
AMG Track Pace	256	-	-	-	□	250,00	305,00

0) solo per PREMIUM  
1) solo per PREMIUM PLUS

# Equipaggiamenti a richiesta

- a richiesta
- a richiesta senza sovrapprezzo
- di serie
- non disponibile

	Cod.	CLS 300 d 4MATIC Mild hybrid	CLS 400 d 4MATIC	CLS 450 4MATIC Mild hybrid	Mercedes-AMG CLS 53 4M+ Mild hybrid	Prezzo IVA esclusa	Prezzo IVA inclusa
AMG Track Pace - (solo con )	256	-	-	-	○	0,00	0,00
<b>RIVESTIMENTI IN PELLE</b>							
Pelle beige latte macchiato / grigio magma	205	●	●	●	-	200,00	244,00
Pelle grigio magma / marrone caffè - (solo con PYM o PYN o PYO)	208	○	○	○	-	0,00	0,00
Pelle marrone marsala / marrone caffè - (solo con PYM o PYN o PYO)	204	○	○	○	-	0,00	0,00
Rivestimenti in pelle nera - (solo con PYH)	201	○	○	○	-	0,00	0,00
Rivestimenti in pelle nera / plancia nera	211	□	□	□	-	0,00	0,00
pele marrone siena/nero	214	●	●	●	-	200,00	244,00
Pelle grigio neva / grigio magna	219	●	●	●	-	200,00	244,00
<b>RIVESTIMENTI IN PELLE NAPPA</b>							
Pelle Nappa beige latte macchiato / grigio magma	805	●	●	●	-	720,00	878,40

0) solo per PREMIUM  
1) solo per PREMIUM PLUS

# Equipaggiamenti a richiesta

- a richiesta
- a richiesta senza sovrapprezzo
- di serie
- non disponibile

	Cod.	CLS 300 d 4MATIC Mild hybrid	CLS 400 d 4MATIC	CLS 450 4MATIC Mild hybrid	Mercedes-AMG CLS 53 4M+ Mild hybrid	Prezzo IVA esclusa	Prezzo IVA inclusa
Pelle Nappa grigio magma / marrone caffè	808	●	●	●	-	1.210,00	1.476,20
Pelle Nappa marrone marsala / marrone caffè	804	●	●	●	-	1.210,00	1.476,20
Pelle Nappa nera	801	●	●	●	-	720,00	878,40
Pelle Nappa rosso bengala / nero	887	●	●	●	-	720,00	878,40
parte superiore della plancia e bordo superiore portiere in pelle nappa	U38	●	●	●	●	700,00	854,00
		○	○	○	-	0,00	0,00
		○	○	○	-	0,00	0,00
- (solo con P87 o P62)							
Pelle Nappa AMG nera con cuciture rosse	871	-	-	-	●	200,00	244,00
Pelle Nappa AMG nera cuciture grigie	861	-	-	-	□	0,00	0,00
Pelle Nappa AMG rosso Benagala/nero	877	-	-	-	●	200,00	244,00
Pelle Nappa AMG grigio magma/nero	878						
- (solo con PYN o PYO)		-	-	-	○	0,00	0,00
Pelle Nappa AMG beige latte macchiato / grigio magma	875	-	-	-	○	200,00	244,00
pelle nappa marrone Siena / nero	844	●	●	●	-	720,00	878,40
Pelle nappa AMG bicolore grigio perla/nero	868	-	-	-	●	200,00	244,00
<b>RIVESTIMENTI DESIGNO</b>							

0) solo per PREMIUM  
1) solo per PREMIUM PLUS



# Equipaggiamenti a richiesta

- a richiesta
- a richiesta senza sovrapprezzo
- di serie
- non disponibile

	Cod.	CLS 300 d 4MATIC Mild hybrid	CLS 400 d 4MATIC	CLS 450 4MATIC Mild hybrid	Mercedes-AMG CLS 53 4M+ Mild hybrid	Prezzo IVA esclusa	Prezzo IVA inclusa
Interni in beige caffelatte / rosso Tiziano designo - (solo con P49, 275, 287)	P87	●	●	●	-	2.250,00	2.745,00
		-	-	-	●	1.625,00	1.982,50
Interni in nero / grigio titanio pearl designo - (solo con P31, L5C)	P62	●	●	●	-	3.420,00	4.172,40
		-	-	-	●	2.450,00	2.989,00
Pelle Nappa designo beige latte macchiato / Rosso Tiziano - (solo con P87)	955	○	○	○	○	0,00	0,00
Pelle designo Nappa nera / grigio titanio pearl - (solo con P62, U38; solo con 61U o 51U)	951	○	○	○	○	0,00	0,00
<b>RIVESTIMENTO IN PELLE NAPPA EXCLUSIVE DESIGNO</b>							
Pelle nappa blu/nera yacht designo exclusive - (solo con P29, 275, 287, P89; solo con 61U o 51U)	802	○	○	○	-	0,00	0,00
Pelle nappa rosso bengala designo	807	●	●	●	-	2.450,00	2.989,00
Pelle nappa bianco/nero exclusive designo	809	○	○	○	-	0,00	0,00

0) solo per PREMIUM  
1) solo per PREMIUM PLUS

# Equipaggiamenti a richiesta

- a richiesta
- a richiesta senza sovrapprezzo
- di serie
- non disponibile

	Cod.	CLS 300 d 4MATIC Mild hybrid	CLS 400 d 4MATIC	CLS 450 4MATIC Mild hybrid	Mercedes-AMG CLS 53 4M+ Mild hybrid	Prezzo IVA esclusa	Prezzo IVA inclusa
Pelle nappa marrone/nero exclusive designo - (solo con P29)	814	○	○	○	-	0,00	0,00
Pelle nappa marrone/nero exclusive designo	824	○	○	○	-	0,00	0,00
pele nappa rosso/nero exclusive designo	827	○	○	○	-	0,00	0,00
Pelle nappa grigio cristallo/nero exclusive designo - (solo con P29)	828	○	○	○	-	0,00	0,00
Pelle nappa marrone caffè/nero exclusive designo	834	○	○	○	-	0,00	0,00
Pelle nappa rosso tiziano/beige exclusive designo - (solo con P87, 275, 287)	957	●	●	●	-	1.800,00	2.196,00
Interni in Pelle Exclusive designo beige Como / blu mare designo - (solo con P29; solo con 802 o 809 o 814 o 824 o 827 o 828 o 834; solo con B23; solo con U26)	P89	●	●	●	-	1.870,00	2.281,40
Tappetini con rivestimento in pelle nappa designo - (solo con 807 o 957)	B20	●	●	●	-	300,00	366,00
<b>VERNICI</b>							
Argento Mojave	859	●	●	●	●	870,00	1.061,40

0) solo per PREMIUM  
1) solo per PREMIUM PLUS

# Equipaggiamenti a richiesta

- a richiesta
- a richiesta senza sovrapprezzo
- di serie
- non disponibile

	Cod.	CLS 300 d 4MATIC Mild hybrid	CLS 400 d 4MATIC	CLS 450 4MATIC Mild hybrid	Mercedes-AMG CLS 53 4M+ Mild hybrid	Prezzo IVA esclusa	Prezzo IVA inclusa
Argento Hightech	922	●	●	●	●	870,00	1.061,40
Rosso jupiter	589	●	●	●	●	1.740,00	2.122,80
<b>VERNICI PASTELLO</b>							
Bianco Polare	149	●	●	●	●	300,00	366,00
Nero	040	○	○	○	○	0,00	0,00
Grigio non metallizzato	124						
- (solo con 772)		●	●	●	●	5.900,00	7.198,00
<b>VERNICI METALLIZZATE</b>							
Blu Cavansite	890	●	●	●	●	870,00	1.061,40
Grigio grafite	831	●	●	●	●	870,00	1.061,40
Grigio Selenite	992	●	●	●	●	870,00	1.061,40
Nero Ossidiana	197	●	●	●	●	870,00	1.061,40
Blu spettrale	970	●	●	●	●	870,00	1.061,40
Verde smeraldo metallizzato	989	●	●	●	●	1.740,00	2.122,80
<b>VERNICI DESIGNO</b>							

0) solo per PREMIUM  
1) solo per PREMIUM PLUS

# Equipaggiamenti a richiesta

- a richiesta
- a richiesta senza sovrapprezzo
- di serie
- non disponibile

	Cod.	CLS 300 d 4MATIC Mild hybrid	CLS 400 d 4MATIC	CLS 450 4MATIC Mild hybrid	Mercedes-AMG CLS 53 4M+ Mild hybrid	Prezzo IVA esclusa	Prezzo IVA inclusa
Bianco Diamante Metallizzato designo	799	●	●	●	●	1.650,00	2.013,00
Grigio Selenite magno Designo	297						
- (solo con 524)		●	●	●	●	2.960,00	3.611,20
- (solo con )		-	-	-	○	0,00	0,00
Rosso Giacinto designo metallizzato	996	●	●	●	●	1.230,00	1.500,60
Mystic Blu designo	032						
- (solo con 772)		●	●	●	●	5.900,00	7.198,00
Grigio Grafite designo	041						
- (solo con 772)		●	●	●	●	5.900,00	7.198,00
Bianco cachemire magno designo	049						
- (solo con 772, 524)		●	●	●	●	6.060,00	7.393,20
Blu costa azzurra metallizzato designo	385						
- (solo con 772)		●	●	●	●	5.900,00	7.198,00
Verde non metallizzato designo	825						
- (solo con 772)		●	●	●	●	5.900,00	7.198,00

0) solo per PREMIUM  
1) solo per PREMIUM PLUS

# Equipaggiamenti a richiesta

- a richiesta
- a richiesta senza sovrapprezzo
- di serie
- non disponibile

	Cod.	CLS 300 d 4MATIC Mild hybrid	CLS 400 d 4MATIC	CLS 450 4MATIC Mild hybrid	Mercedes-AMG CLS 53 4M+ Mild hybrid	Prezzo IVA esclusa	Prezzo IVA inclusa
dark blue non metallizzato designo - (solo con 235)	904	●	●	●	●	5.900,00	7.198,00
Blu dark metallizzato designo - (solo con 772)	947	●	●	●	●	5.900,00	7.198,00
<b>EQUIPAGGIAMENTI SPECIALI</b>							
Sound sportivo attivabile mediante DYNAMIC SELECT	B63	○	○	○	○	0,00	0,00

# Dati Tecnici

	CLS 300 d 4MATIC Mild hybrid	CLS 400 d 4MATIC	CLS 450 4MATIC Mild hybrid	Mercedes-AMG CLS 53 4M+ Mild hybrid
<b>Numero cilindri</b>	L4	L6	L6	L6
<b>Cambio</b>	Automatico	Automatico	Automatico	Automatico
<b>Cilindrata (cm³)</b>	1992	2925	2999	2999
<b>Potenza (kw/CV Giri/min)</b>	195/265 4200	243/330 4200	270/367 5500-6100	320/435 6100
<b>Coppia (Nm a Giri/min)</b>	550/1800-2200	700/1200-3200	500/1600-4000	520/1800-5800
<b>Velocità max. (km/h)</b>	250	250	250	250
<b>Combinato * (l/100km)</b>	5,8-5,5	6,5-6,2	8,5-8,1	9,0-8,7
<b>Cavalli fiscali</b>	26	26	26	26
<b>Emissioni (CO2) *</b>	153-144	172-163	195-185	206-199
<b>Normativa Emissioni</b>	EU6d-ISC-FCM	EU6d-ISC-FCM	EU6d-ISC-FCM	EU6d-ISC-FCM
<b>Potenza elettrico (kw/CV)</b>	15/20	/	16/22	16/22
<b>Consumi ciclo WLTP (kWh/100km)</b>				
<b>Autonomia ciclo WLTP (km)</b>				
<b>Batteria (kWh)</b>				
<b>Caricatore di bordo</b>				
<b>Tempi di ricarica (10% - 80%)</b>				
<b>Massa vettura (kg)</b>				
<b>Pneumatici di serie</b>	PREMIUM - ant. 245/40 R19, post. 275/35 R19 PREMIUM PLUS - ant. 245/40 R19, post. 275/35 R19	PREMIUM - ant. 245/40 R19, post. 275/35 R19 PREMIUM PLUS - ant. 245/40 R19, post. 275/35 R19	PREMIUM - ant. 245/40 R19, post. 275/35 R19 PREMIUM PLUS - ant. 245/40 R19, post. 275/35 R19	Mercedes-AMG - ant. 245/40 R19, post. 275/35 R19

\* I valori indicati sono stati determinati in accordo con i metodi di misurazione prescritti. Questi sono i "Valori della CO2 WLTP" ai sensi dell'articolo 2 n. 3) del Regolamento di esecuzione (UE) 2017/1153 nella sua versione in vigore. I valori del consumo di carburante sono stati calcolati sulla base di tali valori. I dati riportati non si riferiscono a un'unica vettura e non fanno parte dell'offerta, ma servono solo ad effettuare un confronto tra i diversi modelli. I valori variano a seconda delle dotazioni accessorie selezionate.

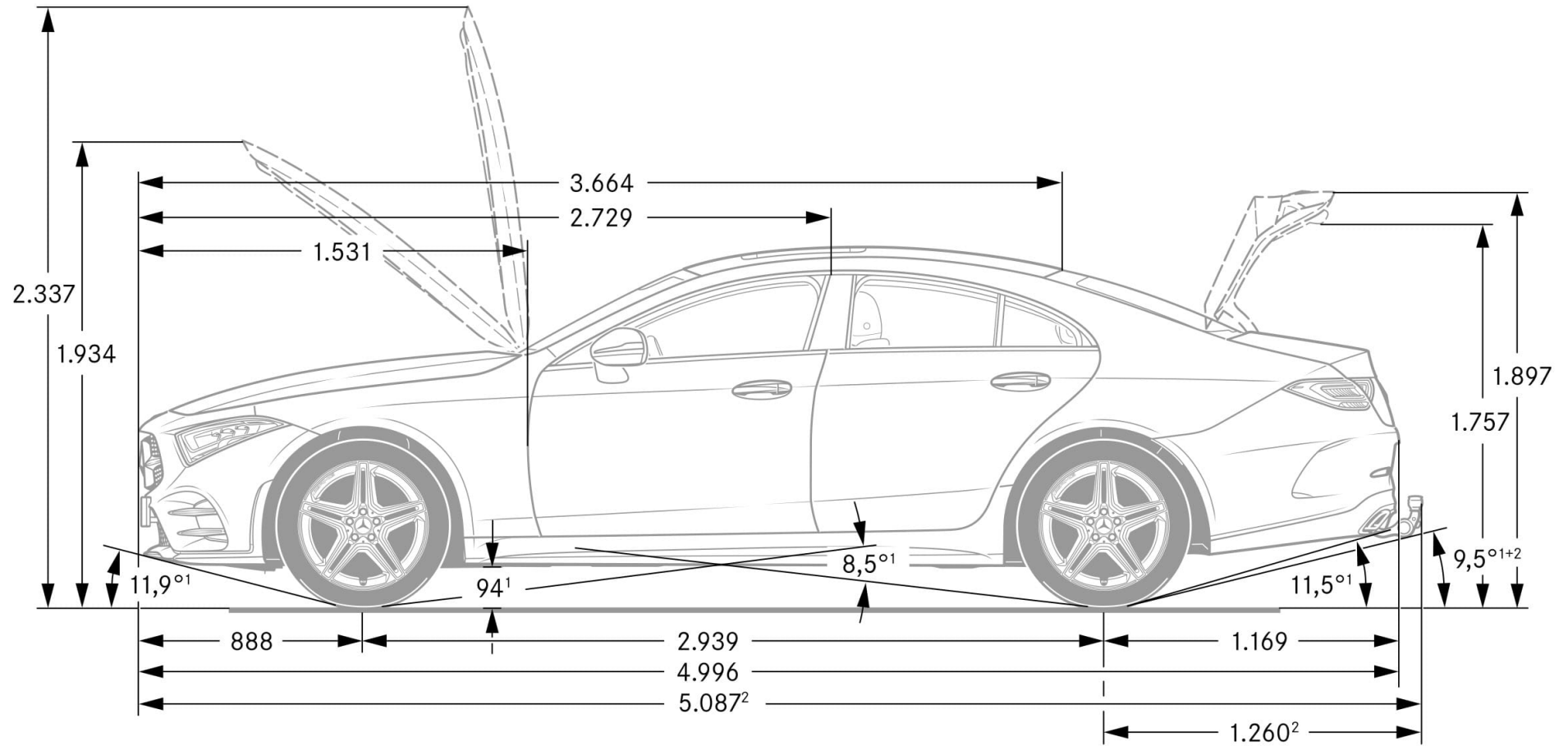

# Elenco equipaggiamenti

032 - Mystic Blu designo	2U1 - AIRPANEL	581 - Climatizzatore automatico COMFORTMATIC con tre zone
040 - Nero	309 - Portabevande doppio Nella consolle centrale	589 - Rosso jupiter
041 - Grigio Grafite designo	30P - Organizer per spazi interni	58U - Cielo in tessuto grigio cristallo
049 - Bianco cachemire magno designo	33U - Connettività ampliata	596 - Vetri atermici, fono isolanti, e antiriflesso
124 - Grigio non metallizzato	351 - Chiamata di emergenza Mercedes-Benz	59U - Cielo in tessuto grigio neva
12U - Servizio Concierge	357 - Navigazione cartografica con schede di memoria SD	5U6 - Griglia del radiatore AMG
149 - Bianco Polare	362 - Modulo LTE per l'utilizzo dei servizi Mercedes me connect	61U - Cielo in microfibra nero
14U - Pacchetto integrazione per smartphone Apple™ o Android™	365 - Sistema di navigazione su disco fisso	628 - Fari abbaglianti automatici
16U - Apple CarPlay	367 - Live Traffic information	632 - Fari anteriori LED e fari posteriori full LED
17U - Android Auto	385 - Blu costa azzurra metallizzato designo	642 - Fari anteriori MULTIBEAM LED
197 - Nero Ossidiana	401 - Sedili climatizzati per lato guida e passeggero con riscaldamento e ventilazione	660 - Consolle centrale in legno lucido grigio
201 - Rivestimenti in pelle nera	414 - Tetto scorrevole elettrico in cristallo	677 - Assetto comfort ribassato
204 - Pelle marrone marsala / marrone caffè	421 - Cambio automatico a 9 rapporti 9G-Tronic Plus	682 - Estintore
205 - Pelle beige latte macchiato / grigio magma	428 - Shift Paddles: leve del cambio automatico integrate nel volante	685 - Consolle centrale in legno di noce marrone a poro aperto
208 - Pelle grigio magma / marrone caffè	431 - Comandi del cambio al volante galvanizzati con superficie cromata color argento	728 - Consolle centrale in look nero Pianoforte
20U - Predisposizione per il car sharing	436 - Poggiatesta Comfort anteriori	732 - Consolle centrale in fibra di carbonio AMG
211 - Rivestimenti in pelle nera / plancia nera	443 - Volante multifunzione riscaldabile	736 - Inserti in frassino nero
214 - pelle marrone siena/nero	463 - Display head-up	737 - Consolle centrale in frassino nero
218 - Telecamera posteriore per la retromarcia assistita	474 - Filtro antiparticolato per motorizzazioni diesel (DPF)	738 - Consolle centrale in olmo marrone chiaro
219 - Pelle grigio neva / grigio magna	475 - Sistema di controllo della pressione pneumatici RDK	764 - Consolle centrale in legno di frassino grigio a poro aperto
21U - Dash cam	489 - AMG RIDE CONTROL+	772 - Styling AMG
228 - Riscaldamento supplementare con ventilazione supplementare in estate	489 - AIR BODY CONTROL	773 - Grigio chiaro teide metallizzato
233 - Active Distance Assist DISTRONIC	4U1 - Tetto nero lucido designo	776 - Parafanghi ampliati AMG
234 - Blind Spot Assist: sistema di controllo dell'angolo morto	500 - Specchietti retrovisori regolabili elettricamente	779 - Consolle centrale in legno sen marrone chiaro lucido
235 - Active Parking Assist	501 - Telecamera a 360	77B - MBUX Interior Assistant
243 - active lane keeping assist	506 - Audio 20 GPS	799 - Bianco Diamante Metallizzato designo
249 - Retrovisori interni ed esterni autoanabbaglianti	513 - Speed limit assist	7U8 - Caratteri tipografici in nero lucidato a specchio
250 - AMG Driver's Package: innalza la velocità massima della vettura a 270 km/h.	517 - Radio digitale-Standard HD	801 - Pelle Nappa nera
256 - AMG Track Pace	51U - Cielo in tessuto nero	802 - Modifiche tecniche MY802
258 - Collision Prevention Assist Plus	524 - protezione per il trasporto	802 - Pelle nappa blu/nera yacht designo exclusive
260 - Omissione scritta modello sul retro della vettura	537 - DAB (digital audio broadcast), tuner digitale per radio	804 - Pelle Nappa marrone marsala / marrone caffè
266 - Steering Assist	546 - Regolazione automatica della velocità	805 - Pelle Nappa beige latte macchiato / grigio magma
274 - Antenna	549 - Sistema multimediale MBUX per display centrale con diagonale da 10,25"	807 - Pelle nappa rosso bengala designo
275 - Pacchetto Memory per sedili anteriori	550 - Gancio traino	808 - Pelle Nappa grigio magma / marrone caffè
287 - Sedile posteriore con schienale ad abbattimento frazionato 40/20/40	551 - Antifurto anti sollevamento	809 - Pelle nappa bianco/nero exclusive designo
292 - PRE-SAFE® Impulse side	553 - Sistema di assistenza alla stabilizzazione del rimorchio in fase di manovra	810 - Sound System Surround Burmester®
293 - Sidebags posteriori	55U - Cielo Beige latte macchiato	811 - Sound System Surround Burmester®
294 - Kneebag per il guidatore	580 - Climatizzatore automatico Thematic con temperatura regolabile	814 - Pelle nappa marrone/nero exclusive designo
297 - Grigio Selenite magno Designo		819 - Pelle nappa grigio neva / grigio magna
		824 - Pelle nappa marrone/nero exclusive designo



# Elenco equipaggiamenti

825 - Verde non metallizzato designo
827 - pelle nappa rosso/nero exclusive designo
828 - Pelle nappa grigio cristallo/nero designo
831 - Grigio grafite
834 - Pelle nappa marrone caffè/nero exclusive designo
840 - Cristalli laterali posteriori e lunotto oscurati
844 - pelle nappa marrone Siena / nero
852 - Sensor for anti-theft alarm system
859 - Argento Mojave
861 - Pelle Nappa AMG nera cuciture grigie
868 - Pelle nappa AMG bicolore grigio perla/nero
868 - Widescreen cockpit
871 - Pelle Nappa AMG nera con cuciture rosse
871 - HANDS-FREE ACCESS
872 - Riscaldamento sedili posteriori
873 - Sedili anteriori riscaldabili elettricamente
875 - Pelle Nappa AMG beige latte macchiato / grigio magma
875 - Impianto tergilavavetro termico
876 - Pacchetto luci: illuminazione indiretta delle maniglie portiere - vano piedi -
877 - Pelle Nappa AMG rosso Benagala/nero
878 - Pelle Nappa AMG grigio magma/nero
881 - Chiusura comfort del bagagliaio
882 - Modulo volumetrico per protezione antisollevamento/traino
883 - Chiusura servoassistita per porte anteriori e posteriori
887 - Pelle Nappa rosso bengala / nero
890 - Blu Cavansite
891 - Luci soffuse «ambient» con 3 zone cromatiche
897 - Sistema di ricarica wireless per gli apparecchi mobili
902 - Sedili riscaldabili Plus lato guida e passeggero
904 - dark blue non metallizzato designo
906 - Bracciolo riscaldabile per lato guida e passeggero
915 - Serbatoio del carburante con volume maggiorato (80 l)
916 - Serbatoio maggiorato da 66 litri
922 - Argento Hightech
947 - Blu dark metallizzato designo
951 - Pelle designo Nappa nera / grigio titanio pearl
955 - Pelle Nappa designo beige latte macchiato / Rosso Tiziano
957 - Pelle nappa rosso tiziano/beige exclusive designo
970 - Blu spettrale
989 - Verde smeraldo metallizzato

992 - Grigio Selenite
996 - Rosso Giacinto designo metallizzato
B18 - Vano portaocchiali
B20 - Tappetini con rivestimento in pelle nappa designo
B23 - Omissione del volante bicolore
B24 - telecomando per riscaldamento supplementare
B28 - Pacchetto carbonio AMG 2 per gli esterni
B51 - Tirefit
B59 - DYNAMIC SELECT
B63 - Sound sportivo attivabile mediante DYNAMIC SELECT
C52 - Telone copriauto da interno AMG color argento
E28 - Illuminazione circostante con proiezione del logo AMG
E5P - Installazione di ausili alla guida
E67 - Pulsantiera "Classica"
H01 - Inserti in legno sen marrone chiaro lucido
H13 - Elementi decorativi in legno lucido grigio
H16 - Inserti Nero Pianoforte designo con linee bianche
H32 - Inserti in legno di frassino grigio a poro aperto
H36 - Elementi decorativi in legno di noce marrone a poro aperto
H64 - Inserti in tessuto metallico
H73 - Inserti in fibra di carbonio
L2B - Volante multifunzione in pelle Nappa a tre razze, con pulsanti touch control
L3B - Volante sportivo multifunzione in pelle nappa
L5C - Volante sportivo in pelle Nappa appiattito nella parte inferiore
L6G - Volante AMG Performance in microfibra
L6J - Volante Performance AMG in pelle Nappa nera
L6K - Volante AMG Performance in pelle nappa/microfibra DINAMICA
P17 - Pacchetto KEYLESS-GO
P20 - Pacchetto assistenza alla guida Plus
P21 - AIR-BALANCE per ionizzazione, filtrazione e profumazione dell'aria
P29 - Interni Mercedes-AMG
P29 - Interni AMG Line
P31 - Esterni AMG Line
P31 - Esterni Mercedes-AMG
P35 - MULTIBEAM LED con 84 LED indipendenti
P47 - Pacchetto parcheggio: include sensori di parcheggio e telecamera a 360°
P49 - MIRROR Package
P53 - Fine particle sensor
P55 - Pacchetto Night

P60 - Pacchetto Night AMG per gli esterni
P62 - Interni in nero / grigio titanio pearl designo
P71 - Pacchetto DYNAMIC PLUS AMG
P72 - Funzione Comfort ENERGIZING con 6 programmi
P82 - URBAN GUARD Plus. Protezione vettura
P87 - Interni in beige caffelatte / rosso Tiziano designo
P89 - Pelle beige como / blu mare exclusive designo
PAF - Pacchetto Comfort acustico
PAZ - AMG night package
PBF - Navigazione MBUX
PBP - Pacchetto ENERGIZING
PBR - Pacchetto ENERGIZING Plus
PYB - SE Package
PYC - Plus Package
PYH - AMG Line
PYM - Advantage pack
PYN - Premium pack
PYO - Premium Plus pack
R01 - Pneumatici estivi
RRE - Cerchi in lega leggera AMG da 19" a 5 doppie razze
RRF - Cerchi neri 5 razze AMG da 19"
RTY - Cerchi AMG a 5 doppie razze da 20"
RTZ - Cerchi AMG a 5 doppie razze neri da 20"
RVM - Cerchi in lega leggera AMG da 50,8 cm (20") a razze verniciati in grigio tremoli
RVN - Cerchi in lega leggera AMG da 50,8 cm (20") a razze
RVP - Cerchi in lega leggera AMG da 20" neri
RVQ - Cerchi in lega da 20" AMG a razze multiple verniciati in grigio titanio
RVS - Cerchi in lega leggera AMG da 50,8 cm (20") a razze verniciati in grigio tremoli
U04 - Tappetini designo
U10 - Disattivazione automatica airbag lato passeggero.
U17 - Omissione cinture di sicurezza di colore rosso
U19 - Realtà aumentata per la navigazione MBUX
U26 - Tappetini in velours sportivi AMG
U29 - Impianto freni con dischi freni maggiorati all'avantreno
U33 - Badge su parafango
U38 - parte superiore della plancia e bordo superiore portiere in pelle nappa
U45 - Pannelli porta illuminati
U46 - Omissione dello spoiler posteriore AMG sul cofano portabagagli

# Elenco equipaggiamenti

---

U47 - Alettone posteriore AMG

---

U50 - omissione vetri scuri night pack

---

U60 - Cofano motore attivo per sicurezza pedoni

---

U70 - Pinze freno rosse con scritta «AMG»

---

U78 - Impianto di scarico Performance AMG

---

U85 - Serbatoio maggiorato per additivo Ad Blue

---

U88 - Tasti sul volante AMG

---

U93 - Spoilerino posteriore in fibra di carbonio

---

U95 - Spoiler AMG

---

Y05 - Cinture di sicurezza rosse

---

e68 - Pulsantiera "Classic" rivestita in pelle

---

# Riepilogo Modelli

			Prezzi IVA esclusa	Prezzi IVA inclusa	Prezzi IVA e MSS *
MODELLO	VERSIONE	BAUMUSTER			
CLS 300 d 4MATIC Mild hybrid	PREMIUM	25731910-IT0+DL3	72.285,00	88.188,00	89.448,00
	PREMIUM PLUS	25731910-IT0+DL7	75.885,00	92.580,00	93.840,00
CLS 400 d 4MATIC	PREMIUM	25732310-IT0+DL3	78.586,00	95.875,00	97.135,00
	PREMIUM PLUS	25732310-IT0+DL7	82.186,00	100.267,00	101.527,00
CLS 450 4MATIC Mild hybrid	PREMIUM	25735910-IT0+DL3	77.676,00	94.765,00	96.025,00
	PREMIUM PLUS	25735910-IT0+DL7	81.276,00	99.157,00	100.417,00
Mercedes-AMG CLS 53 4M+ Mild hybrid	Mercedes-AMG	25736110-IT0	96.389,00	117.595,00	118.855,00

## Altre informazioni

# Vernici

## VERNICI PASTELLO



149 Bianco Polare

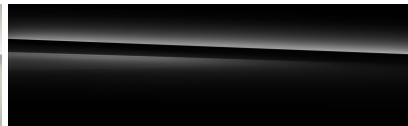

040 Nero

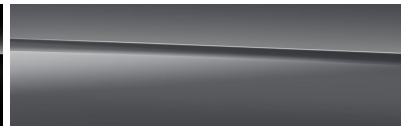

124 Grigio non metallizzato

## VERNICI METALLIZZATE

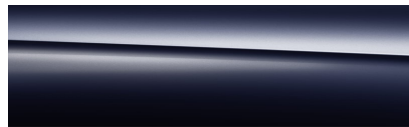

890 Blu Cavansite



831 Grigio grafite

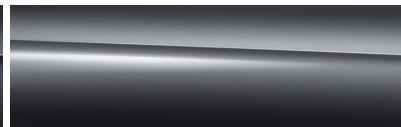

992 Grigio Selenite

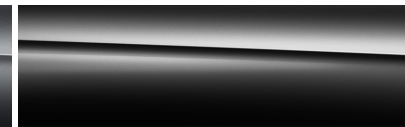

197 Nero Ossidiana



970 Blu spettrale

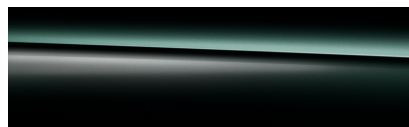

989 Verde smeraldo metallizzato

## VERNICI DESIGNO

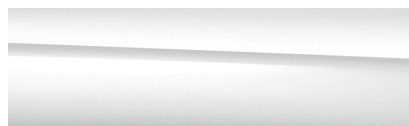

799 Bianco Diamante Metallizzato designo

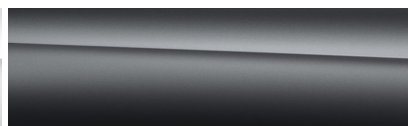

297 Grigio Selenite magno Designo



996 Rosso Giacinto designo metallizzato

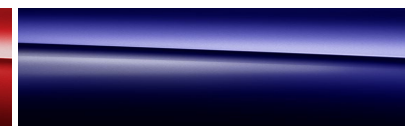

032 Mystic Blu designo

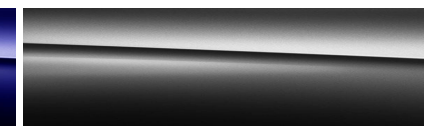

041 Grigio Grafite designo

# Vernici



049 Bianco cachemire magno designo

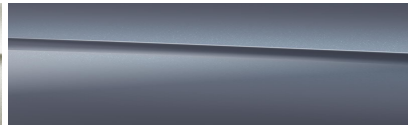

385 Blu costa azzurra metallizzato designo

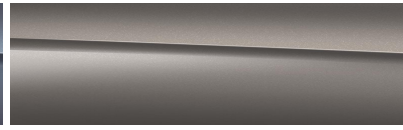

773 Grigio chiaro teide metallizzato

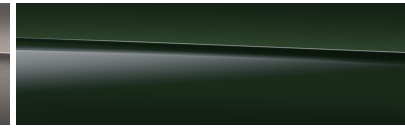

825 Verde non metallizzato designo

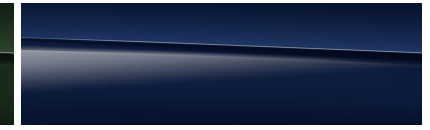

904 dark blue non metallizzato designo

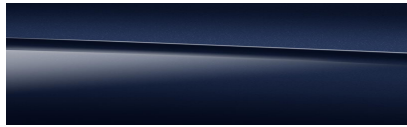

947 Blu dark metallizzato designo