



CLS Coupe

Listino in vigore dal 15/10/2018 - aggiornato al 18/01/2019



Mercedes-Benz
The best or nothing.

Indice

Motorizzazioni	4
Equipaggiamenti di serie per tutte le versioni	5
BUSINESS SPORT	8
PREMIUM	11
PREMIUM PLUS	14
Mercedes-AMG	16
Equipaggiamenti a richiesta	18
Dati Tecnici	53
Riepilogo Modelli	58

The best or nothing.

The best or nothing.

Questa è la promessa di Mercedes-Benz che offre un'ampia gamma di vetture in grado di soddisfare anche i clienti più esigenti.

Dalle citycar firmate **smart**, alle automobili premium **Mercedes-Benz** ideali per viaggiare anche con la famiglia nel massimo comfort e sicurezza, passando per il lusso di **Mercedes-Maybach** e la sportività garantita dalle esclusive vetture **Mercedes-AMG**.

Il meglio per i nostri clienti

Il nostro obiettivo è quello di creare le automobili più **sicure**, confortevoli ed **efficienti** a livello globale e produrle con una qualità senza eguali nei nostri stabilimenti in tutto il mondo. Progettiamo il design **moderno** e **sensuale**, insieme agli equipaggiamenti delle nostre vetture, per rispondere al meglio alle necessità e alle esigenze dei nostri clienti a seconda dei mercati.

Allo stesso tempo, portiamo avanti un'intensa attività di ricerca per mantenere la leadership nel settore della mobilità proponendo costantemente **innovazioni** intelligenti. In quanto inventore dell'automobile, Mercedes-Benz da sempre investe nello sviluppo di propulsioni alternative, **elettriche** e **plug-in hybrid**, e nella sicurezza attraverso sistemi di assistenza alla guida sempre più evoluti per raggiungere presto la **guida autonoma**.

Servizio personalizzato – anche dal proprio smartphone

Non importa come e quando entri in contatto con noi. Online, dal concessionario, negli store Mercedes me e direttamente dalla tua autovettura puoi sempre aspettarti una straordinaria attenzione alle tue richieste.

Nell'ambito della strategia che vede auto sempre più Connesse, Autonome, in Sharing ed Elettriche, il brand digitale Mercedes me darà ampio spazio alla connettività, alla manutenzione e ai servizi di mobilità e finanziamento in continua evoluzione. **Puoi usare il tuo “Mercedes ID” per accedere a questi e molti altri servizi.**

CLS Coupe - C257

MODELLI	BAUMUSTER	CILINDRATA	CAMBIO	POTENZA (kw/CV)	EMISSIONI CO2 (g/Km)**	Prezzi	Prezzi
						IVA esclusa	IVA e MSS ***
DIESEL							
CLS 300 d Auto	25731810-IT0	1950 cm ³	Automatico	180/245	142	62.844,26	77.930,00
CLS 350 d Auto	25732010-IT0	2925 cm ³	Automatico	210/286	149	65.639,34	81.340,00
CLS 350 d 4MATIC Auto	25732110-IT0	2925 cm ³	Automatico	210/286	159	67.942,62	84.150,00
CLS 400 d 4MATIC Auto	25732310-IT0	2925 cm ³	Automatico	250/340	159	71.278,69	88.220,00
IBRIDO BENZINA							
CLS 450 4MATIC Auto EQ-BOOST	25735910-IT0	2999 cm ³	Automatico	270+16/367+22	184	64.852,46	80.380,00
Mercedes-AMG CLS 53 4M+ EQ-BOOST	25736110-IT0	2999 cm ³	Automatico	320+16/435+22	203	88.729,51	109.510,00

EQ-BOOST = mild-hybrid — EQ-POWER = plug-in hybrid

* i dati riportati tra parentesi si riferiscono alle vetture con cambio automatico

** I valori indicati sono stati determinati in accordo con i metodi di misurazione prescritti. Questi sono i "Valori della CO2 NEDC" ai sensi dell'articolo 2 n. 1) del Regolamento di esecuzione (UE) 2017/1153. I valori del consumo di carburante sono stati calcolati sulla base di tali valori.

I dati riportati non si riferiscono a un'unica vettura e non fanno parte dell'offerta, ma servono solo ad effettuare un confronto tra i diversi modelli. I valori variano a seconda delle dotazioni accessorie selezionate.

*** il prezzo con "messa su strada" non include l'Imposta Provinciale di Trascrizione (IPT)

Equipaggiamenti di serie per tutte le versioni

Pacchetti speciali

SE Package (cod. PYB)

Inserti di finitura interna

Inserti in legno di frassino grigio a poro aperto (cod. H32)

Consolle centrale in legno di frassino grigio a poro aperto (cod. 764)

Utilità

Organizer per spazi interni: incluso portabevande doppio nella consolle centrale con capacità di 2 x 750 ml, due giubbetti ad alta visibilità arrotolati nei vani dei rivestimenti delle porte anteriori, tasche sugli schienali dei sedili anteriori, ganci per appendere le borse sotto la cappelliera, rete sul pianale del bagagliaio (cod. 30P)

DYNAMIC SELECT: permette di selezionare 5 setup per la dinamica di marcia agendo su motore, sterzo, cambio automatico (se presente), sospensioni pneumatiche (se presenti) (cod. B59)

Sedili

Sedile posteriore con schienale ad abbattimento frazionato 40/20/40 (cod. 287)

Sedili anteriori riscaldabili elettricamente (cod. 873)

Telematica

Touchpad nella consolle centrale: consente di accedere a tutte le funzioni telematiche della vettura, in aggiunta al controller centrale. (cod. 448)

Cockpit widescreen: plancia completamente digitale, con doppio display ad alta risoluzione da 12.3".

Quello sinistro è dedicato al quadro strumenti con tre modalità di visualizzazione selezionabili per la strumentazione e ampie possibilità di personalizzazione per le informazioni visualizzate. (cod. 464)

Modulo LTE per l'utilizzo dei servizi Mercedes me connect (cod. 362)

Predisposizione per Mercedes-Benz Link - sistema operativo Android (cod. 15U)

MEDIA DISPLAY con schermo 12,3" (cod. 868)

Comfort

MIRROR Package. Specchi retrovisori esterni ripiegabili elettricamente, retrovisore interno ed esterno sinistro autoanabbagliante (cod. P49)

Luci soffuse «ambient» con 3 zone cromatiche: ai 64 colori aggiunge la presenza di tre zone cromaticamente indipendenti.

Il colore della luce può essere scelto uniforme, oppure diverso tra le varie zone, o infine dinamico, con cambi di colore tra le varie zone in modo automatico e continuo.

Particolari effetti : l'animazione Coming Home dà il benvenuto al guidatore, e la climatizzazione comunica, attraverso il colore dell'illuminazione di atmosfera, se la temperatura sta aumentando o si sta abbassando.

(cod. 891)

Pacchetto Luci: illuminazione indiretta delle maniglie portiere - vano piedi - elementi nella consolle centrale - luci di lettura posteriori - luci di cortesia e diingombro nelle portiere (cod. 876)

Mercedes me connect. Servizi digitali

Chiamata di emergenza Mercedes-Benz: sistema di chiamata di emergenza automatica in caso di incidente (non necessita di telefono cellulare) (cod. 351)

Live Traffic information: permette di ricevere informazioni sulla viabilità stradale in tempo reale adattando l'itinerario del navigatore di conseguenza (validità tre anni; rinnovo a pagamento) (cod. 367)

Cambio

Cambio automatico a 9 rapporti 9G-Tronic Plus, con regolatore di velocità (Speedtronic) e limitatore di velocità (Speedtronic) inclusi; comandi al volante per uso sequenziale (cod. 421)

Sicurezza e comfort

Sistema di controllo della pressione pneumatici RDK (cod. 475)

Kneebag per il guidatore (cod. 294)

Cofano motore attivo per sicurezza pedoni (cod. U60)

Disattivazione automatica airbag lato passeggero. (cod. U10)

Equipaggiamenti di serie per tutte le versioni

Interni

Orologio analogico nella consolle centrale (cod. 246)

Intelligent Drive

Collision Prevention Assist Plus: avvisa il guidatore con un segnale ottico e acustico quando la distanza tra la vettura e il veicolo che la precede o l'ostacolo fermo è inferiore al limite di sicurezza; in caso di rischio impatto effettua una frenata parziale automatica (cod. 258)

Pneumatici

Pneumatici estivi (cod. R01)

Climatizzazione

Climatizzazione automatica con due zone di climatizzazione, temperatura per guidatore e passeggero regolabile separatamente, filtro al carbone attivo per polveri sottili per ridurre polvere e odori, ricircolo dell'aria con funzione Comfort, sensore raggi solari e sensore antiappannamento, nonché bocchette di ventilazione per il vano posteriore (cod. 580)

Versione BUSINESS SPORT



Sedili in pelle nera (201)



Fari LED (632)



Cerchi da 18" (22R)



Navigatore SD (357)



Widescreen cockpit (464)



Parking pack (P44) 7

BUSINESS SPORT (DL6)

	Prezzi IVA esclusa	Prezzi IVA inclusa
CLS 300 d Auto - CLS 350 d Auto - CLS 350 d 4MATIC Auto - CLS 400 d 4MATIC Auto	□	□

Pacchetti speciali

Advantage pack (cod. PYM)

Esterni standard: Mascherina del radiatore con lamella singola , inserto cromato e mascherina del radiatore Matrix con pin in nero lucidato a specchio | Cerchi in lega leggera da 18" a 5 razze (22R) | Listelli sulla linea di cintura e cornice dei finestrini in alluminio lucidato | Paraurti posteriore con inserto nel look diffusore nero | Assetto Comfort ribassato (677)
(cod. P76)

Interni standard: Sedili dalla struttura leggera con forma sportiva | Pacchetto Comfort per i sedili | Rivestimenti in pelle nera | Volante sportivo multifunzione a tre razze in pelle nappa, con pulsanti touch control e paddle del cambio integrati | Plancia portastrumenti e porte con elementi decorativi in alluminio continui | Consolle centrale in look laccato lucido nero | Parte superiore della plancia portastrumenti con morbido rivestimento in pelle sintetica ARTICO, con cuciture di contrasto orizzontali | Cielo in tessuto grigio cristallo
(cod. P75)

Cerchi

Cerchi in lega da 18" a 5 doppie razze verniciati in grigio tremolite e torniti con finitura a specchio, con pneumatici ant. 245/45 R18, post. 275/40 R18 (cod. 22R)

Utilità

Serbatoio maggiorato da 66 litri (cod. 916)

Tappetini in velours (cod. U12)

Serbatoio maggiorato per additivo Ad Blue (cod. U85)

Filtro antiparticolato per motorizzazioni diesel (DPF) (cod. 474)

Navigazione

Navigazione cartografica con schede di memoria SD: amplia l'Audio 20 con display più grande trasformandolo in un sistema multimediale abilitato alla connessione a Internet con navigazione con scheda SD, Live Traffic Information, riconoscimento vocale. (cod. 357)

Telematica

Audio 20 GPS: sistema multimediale con touchpad con controller, pulsanti touch control al volante e sistema di comando vocale VOICETRONIC, impianto vivavoce Bluetooth®, interfaccia SD, due porte USB, interfaccia Bluetooth®, comunicazione Car-to-X (cod. 506)

Sicurezza e comfort

Pacchetto parcheggio: include sensori di parcheggio e telecamera post. per la retromarcia assistita (cod. P44)

Cambio

Shift Paddles: leve del cambio automatico integrate nel volante (cod. 428)

BUSINESS SPORT (DL6)

Fari

Fari anteriori LED e fari posteriori full LED (cod. 632)

Volante

Volante sportivo multifunzione in pelle nappa (cod. L3B)

Assetto e sospensioni

Assetto comfort ribassato (cod. 677)

Esterni

AIRPANEL (cod. 2U1)

Rivestimenti in pelle

Rivestimenti in pelle nera (cod. 201)

Versione PREMIUM



Sedili in Pelle Nera (211)



Fari Multibeam LED (642)



Cerchi da 19" (RRE)



COMAND Online (531)

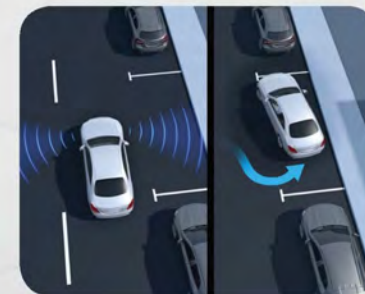

Parking assist (P44)



Memory pack (275) 10

PREMIUM (DL3)

	Prezzi IVA esclusa	Prezzi IVA inclusa
CLS 300 d Auto - CLS 350 d Auto - CLS 350 d 4MATIC Auto - CLS 400 d 4MATIC Auto	7.073,77	8.630,00
CLS 450 4MATIC Auto EQ-BOOST	□	□

Pacchetti speciali

Premium pack (cod. PYN)

Esterni AMG Line: Kit aerodinamico AMG | Mascherina del radiatore Matrix con pin cromati, Stella Mercedes integrata e lamella singola in argento con inserti cromati | Cerchi in lega leggera AMG da 19" a 5 doppie razze (RRE), verniciati in grigio tremolite e torniti con finitura a specchio | Dischi dei freni anteriori forati e pinze dei freni anteriori con scritta «Mercedes-Benz» | Paraurti posteriore con inserto nel look diffusore nero e un elemento decorativo cromato | Impianto di scarico con due mascherine dei terminali integrate nel paraurti (funzione puramente estetica per i motori diesel)

(cod. P31)

Interni AMG Line: Sedili sportivi effetto integrale con impuntura orizzontale | Rivestimenti in pelle (211) | Volante sportivo multifunzione in pelle nappa nera a tre razze (L5C), appiattito nella parte inferiore e gofrato in corrispondenza dell'impugnatura, con pulsanti touch control e paddle del cambio galvanizzati | Cielo in tessuto nero | Pedaliera sportiva AMG in acciaio legato spazzolato con inserti in gomma antisdrucchiolo neri | Tappetini AMG neri con scritta «AMG» (U26) | Illuminazione di atmosfera in 64 tonalità (891)

(cod. P29)

Cerchi

Cerchi in lega leggera AMG da 19" a 5 doppie razze verniciati in grigio tremolite e torniti con finitura a specchio, con pneumatici ant. 245/40 R19, post. 275/35 R19 (cod. RRE)

Utilità

Tappetini in velours sportivi AMG (cod. U26)

Telematica

Pacchetto integrazione per smartphone Apple™ o Android™, permette di visualizzare e comandare le funzioni principale del telefono sul display centrale della plancia. Cavi non inclusi in abbinamento con il COMAND Online (cod.531) (cod. 14U)

Sicurezza e comfort

Pacchetto parcheggio: include sensori di parcheggio e telecamera post. per la retromarcia assistita (cod. P44)

Comfort

Pacchetto Memory compresi sedili anteriori, poggiatesta e piantone dello sterzo a regolazione elettrica con funzione Memory e regolazione in profondità del cuscino senza fessure, nonché supporto lombare regolabile su quattro parametri per i sedili anteriori e funzione di posizionamento PRE-SAFE® per il sedile del passeggero anteriore (cod. 275)

PREMIUM (DL3)

Navigazione

Navigatore multimediale COMAND Online: abilitato a Internet con display multimediale 12,3", controllo mediante touchpad con controller, pulsanti touch control al volante e sistema di comando vocale VOICETRONIC, navigazione su hard disk con visualizzazione di mappe satellitari, sistema diriconoscimento automatico dei segnali stradali, integrazione per smartphone, servizi di navigazione Mercedes me connect e impostazione vettura,aggiornamenti cartografici online gratuiti per tre anni, due porte USB, interfaccia Bluetooth® e SD, hotspot WLAN, comunicazione Car-to-X, servizio Concierge (cod. 531)

Fari

MULTIBEAM LED con 84 LED indipendenti, sistema di assistenza abbaglianti adattivi Plus e gruppi ottici posteriori in tecnica LED (cod. P35)

Cambio

Shift Paddles: leve del cambio automatico integrate nel volante (cod. 428)

Intelligent Drive

Speed limit assist: il sistema con l'ausilio di una telecamera legge i cartelli stradali con il limite di velocità e lo visualizza sul display della strumentazione (cod. 513)

Volante

Volante sportivo multifunzione in pelle Nappa nero a tre razze, leggermente appiattito nella parte inferiore, gofrato in corrispondenza dell'impugnatura, con pulsanti Touch Control (cod. L5C)

Assetto e sospensioni

Assetto comfort ribassato (cod. 677)

Esterni

Styling AMG (cod. 772)

AIRPANEL (cod. 2U1)

Rivestimenti in pelle

Rivestimenti in pelle nera / plancia nera (cod. 211)

Versione PREMIUM PLUS



Sedili in Pelle Nera (211)



Fari Multibeam LED (642)



Cerchi da 19" (RRE)



Keyless Go (P17)



Telecamera 360° (501)



Tetto apribile (414) 13

PREMIUM PLUS (DL7)

	Prezzi IVA esclusa	Prezzi IVA inclusa
CLS 300 d Auto - CLS 350 d Auto - CLS 350 d 4MATIC Auto - CLS 400 d 4MATIC Auto - CLS 450 4MATIC Auto EQ-BOOST	9.967,21	12.160,00

Pacchetti speciali

Premium Plus pack (cod. PYO)

Esterni AMG Line: Kit aerodinamico AMG | Mascherina del radiatore Matrix con pin cromati, Stella Mercedes integrata e lamella singola in argento con inserti cromati | Cerchi in lega leggera AMG da 19" a 5 doppie razze (RRE), verniciati in grigio tremolite e torniti con finitura a specchio | Dischi dei freni anteriori forati e pinze dei freni anteriori con scritta «Mercedes-Benz» | Paraurti posteriore con inserto nel look diffusore nero e un elemento decorativo cromato | Impianto di scarico con due mascherine dei terminali integrate nel paraurti (funzione puramente estetica per i motori diesel)

(cod. P31)

Interni AMG Line: Sedili sportivi effetto integrale con impuntura orizzontale | Rivestimenti in pelle (211) | Volante sportivo multifunzione in pelle nappa nera a tre razze (L5C), appiattito nella parte inferiore e gofrato in corrispondenza dell'impugnatura, con pulsanti touch control e paddle del cambio galvanizzati | Cielo in tessuto nero | Pedaliera sportiva AMG in acciaio legato spazzolato con inserti in gomma antidrucciolo neri | Tappetini AMG neri con scritta «AMG» (U26) | Illuminazione di atmosfera in 64 tonalità (891)

(cod. P29)

Cerchi

Cerchi in lega leggera AMG da 19" a 5 doppie razze verniciati in grigio tremolite e torniti con finitura a specchio, con pneumatici ant. 245/40 R19, post. 275/35 R19 (cod. RRE)

Telematica

Pacchetto integrazione per smartphone Apple™ o Android™, permette di visualizzare e comandare le funzioni principali del telefono sul display centrale della plancia. Cavi non inclusi in abbinamento con il COMAND Online (cod.531) (cod. 14U)

Utilità

Tappetini in velours sportivi AMG (cod. U26)

Sicurezza e comfort

Pacchetto parcheggio: include sensori di parcheggio e telecamera a 360° (cod. P47)

Comfort

Pacchetto Memory compresi sedili anteriori, poggiatesta e piantone dello sterzo a regolazione elettrica con funzione Memory e regolazione in profondità del cuscino senza fessure, nonché supporto lombare regolabile su quattro parametri per i sedili anteriori e funzione di posizionamento PRE-SAFE® per il sedile del passeggero anteriore (cod. 275)

Tetto scorrevole elettrico in cristallo con chiusura Comfort e chiusura automatica in caso di pioggia, protezione antincastro e funzione di chiusura PRE-SAFE® (cod. 414)

Navigazione

PREMIUM PLUS (DL7)

Navigatore multimediale COMAND Online: abilitato a Internet con display multimediale 12,3", controllo mediante touchpad con controller, pulsanti touch control al volante e sistema di comando vocale VOICETRONIC, navigazione su hard disk con visualizzazione di mappe satellitari, sistema di riconoscimento automatico dei segnali stradali, integrazione per smartphone, servizi di navigazione Mercedes me connect e impostazione vettura, aggiornamenti cartografici online gratuiti per tre anni, due porte USB, interfaccia Bluetooth® e SD, hotspot WLAN, comunicazione Car-to-X, servizio Concierge (cod. 531)

Fari

MULTIBEAM LED con 84 LED indipendenti, sistema di assistenza abbaglianti adattivi Plus e gruppi ottici posteriori in tecnica LED (cod. P35)

Cambio

Shift Paddles: leve del cambio automatico integrate nel volante (cod. 428)

Audio

Sound System Surround Burmester® (cod. 810)

Intelligent Drive

Speed limit assist: il sistema con l'ausilio di una telecamera legge i cartelli stradali con il limite di velocità e lo visualizza sul display della strumentazione (cod. 513)

Volante

Volante sportivo multifunzione in pelle Nappa nero a tre razze, leggermente appiattito nella parte inferiore, gofrato in corrispondenza dell'impugnatura, con pulsanti Touch Control (cod. L5C)

Assetto e sospensioni

Assetto comfort ribassato (cod. 677)

Sistemi di Chiusura / Antifurto

Pacchetto KEYLESS-GO: permette di aprire e chiudere comodamente la vettura semplicemente avendo con sé la chiave elettronica. La funzione HANDS-FREE ACCESS P17 consente di aprire e chiudere il bagagliaio in modo completamente automatico, senza usare le mani. (cod. P17)

Esterni

Styling AMG (cod. 772)

AIRPANEL (cod. 2U1)

Rivestimenti in pelle

Rivestimenti in pelle nera / plancia nera (cod. 211)

Mercedes-AMG (53 AMG)

	Prezzi IVA esclusa	Prezzi IVA inclusa
Mercedes-AMG CLS 53 4M+ EQ-BOOST	□	□

Pacchetti speciali

Premium pack (cod. PYN)

Interni AMG Line: Sedili sportivi effetto integrale con impuntura orizzontale | Rivestimenti in pelle (211) | Volante sportivo multifunzione in pelle nappa nera a tre razze (L5C), appiattito nella parte inferiore e gofrato in corrispondenza dell'impugnatura, con pulsanti touch control e paddle del cambio galvanizzati | Cielo in tessuto nero | Pedaliera sportiva AMG in acciaio legato spazzolato con inserti in gomma antidrucciolo neri | Tappetini AMG neri con scritta «AMG» (U26) | Illuminazione di atmosfera in 64 tonalità (891) (cod. P29)

Esterni AMG Line: Kit aerodinamico AMG | Mascherina del radiatore Matrix con pin cromati, Stella Mercedes integrata e lamella singola in argento con inserti cromati | Cerchi in lega leggera AMG da 19" a 5 doppie razze (RRE), verniciati in grigio tremolite e torniti con finitura a specchio | Dischi dei freni anteriori forati e pinze dei freni anteriori con scritta «Mercedes-Benz» | Paraurti posteriore con inserto nel look diffusore nero e un elemento decorativo cromato | Impianto di scarico con due mascherine dei terminali integrate nel paraurti (funzione puramente estetica per i motori diesel) (cod. P31)

Telematica

Pacchetto integrazione per smartphone Apple™ o Android™, permette di visualizzare e comandare le funzioni principali del telefono sul display centrale della plancia. Cavi non inclusi in abbinamento con il COMAND Online (cod.531) (cod. 14U)

Utilità

Serbatoio del carburante con volume maggiorato (80 l) (cod. 915)

Tappetini in velours sportivi AMG (cod. U26)

Filtro antiparticolato per motori a benzina (cod. 472)

Sicurezza e comfort

Pacchetto parcheggio: include sensori di parcheggio e telecamera post. per la retromarcia assistita (cod. P44)

Comfort

Pacchetto Memory compresi sedili anteriori, poggiatesta e piantone dello sterzo a regolazione elettrica con funzione Memory e regolazione in profondità del cuscino senza fessure, nonché supporto lombare regolabile su quattro parametri per i sedili anteriori e funzione di posizionamento PRE-SAFE® per il sedile del passeggero anteriore (cod. 275)

Navigazione

Navigatore multimediale COMAND Online: abilitato a Internet con display multimediale 12,3", controllo mediante touchpad con controller, pulsanti touch control al volante e sistema di comando vocale VOICETRONIC, navigazione su hard disk con visualizzazione di mappe satellitari, sistema di riconoscimento automatico dei segnali stradali, integrazione per smartphone, servizi di navigazione Mercedes me connect e impostazione vettura, aggiornamenti cartografici online gratuiti per tre anni, due porte USB, interfaccia Bluetooth® e SD, hotspot WLAN, comunicazione Car-to-X, servizio Concierge (cod. 531)

Mercedes-AMG (53 AMG)

Fari

MULTIBEAM LED con 84 LED indipendenti, sistema di assistenza abbaglianti adattivi Plus e gruppi ottici posteriori in tecnica LED (cod. P35)

Intelligent Drive

Speed limit assist: il sistema con l'ausilio di una telecamera legge i cartelli stradali con il limite di velocità e lo visualizza sul display della strumentazione (cod. 513)

Esterni

Styling AMG (cod. 772)

Volante

Volante Performance AMG in pelle Nappa nera (cod. L6J)

Rivestimenti in pelle nappa

Pelle Nappa AMG nera cuciture grigie (cod. 861)

Assetto e sospensioni

AMG RIDE CONTROL+ (cod. 489)

Cerchi

Cerchi in lega leggera AMG da 19" a 5 doppie razze verniciati in nero lucido e torniti con finitura a specchio, con pneumatici ant. 245/40 R19, post. 275/35 R19 (cod. RRF)

Equipaggiamenti a richiesta

- a richiesta
- a richiesta senza sovrapprezzo
- di serie
- non disponibile

	Cod.	CLS 300 d Auto	CLS 350 d Auto	CLS 350 d 4MATIC Auto	CLS 400 d 4MATIC Auto	CLS 450 4MATIC Auto EQ-BOOST	Mercedes-AMG CLS 53 4M+ EQ-BOOST	Prezzo IVA esclusa	Prezzo IVA inclusa
PACCHETTI SPECIALI									
Esterni standard: Mascherina del radiatore con lamella singola , inserto cromato e mascherina del radiatore Matrix con pin in nero lucidato a specchio Cerchi in lega leggera da 18" a 5 razze (22R) Listelli sulla linea di cintura e cornice dei finestrini in alluminio lucidato Paraurti posteriore con inserto nel look diffusore nero Assetto Comfort ribassato (677)	P76	0	0	0	0	-	-	0,00	0,00
Interni standard: Sedili dalla struttura leggera con forma sportiva Pacchetto Comfort per i sedili Rivestimenti in pelle nera Volante sportivo multifunzione a tre razze in pelle nappa, con pulsanti touch control e paddle del cambio integrati Plancia portastrumenti e porte con elementi decorativi in alluminio continui Consolle centrale in look laccato lucido nero Parte superiore della plancia portastrumenti con morbido rivestimento in pelle sintetica ARTICO, con cuciture di contrasto orizzontali Cielo in tessuto grigio cristallo	P75	0	0	0	0	-	-	0,00	0,00
Esterni AMG Line: Kit aerodinamico AMG Mascherina del radiatore Matrix con pin cromati, Stella Mercedes integrata e lamella singola in argento con inserti cromati Cerchi in lega leggera AMG da 19" a 5 doppie razze (RRE), verniciati in grigio tremolite e torniti con finitura a specchio Dischi dei freni anteriori forati e pinze dei freni anteriori con scritta «Mercedes-Benz» Paraurti posteriore con inserto nel look diffusore nero e un elemento decorativo cromato Impianto di scarico con due mascherine dei terminali integrate nel paraurti (funzione puramente estetica per i motori diesel)	P31								
- (comprende 772, RRE; solo con PYN o PYO)		4	4	4	4	□	-	0,00	0,00
- (comprende 772, RRE; solo con PYN o PYO)		-	-	-	-	-	□	0,00	0,00

0) solo per BUSINESS SPORT
1) solo per PREMIUM
2) solo per PREMIUM PLUS

3) solo per BUSINESS SPORT/PREMIUM
4) solo per PREMIUM/PREMIUM PLUS

Equipaggiamenti a richiesta

- a richiesta
- a richiesta senza sovrapprezzo
- di serie
- non disponibile

	Cod.	CLS 300 d Auto	CLS 350 d Auto	CLS 350 d 4MATIC Auto	CLS 400 d 4MATIC Auto	CLS 450 4MATIC Auto EQ-BOOST	Mercedes-AMG CLS 53 4M+ EQ-BOOST	Prezzo IVA esclusa	Prezzo IVA inclusa
Interni AMG Line: Sedili sportivi effetto integrale con impuntura orizzontale Rivestimenti in pelle (211) Volante sportivo multifunzione in pelle nappa nera a tre razze (L5C), appiattito nella parte inferiore e gofrato in corrispondenza dell'impugnatura, con pulsanti touch control e paddle del cambio galvanizzati Cielo in tessuto nero Pedaliera sportiva AMG in acciaio legato spazzolato con inserti in gomma antisdrucciolo neri Tappetini AMG neri con scritta «AMG» (U26) Illuminazione di atmosfera in 64 tonalità (891) - (solo con PYN o PYO)	P29	□	□	□	□	□	□	0,00	0,00
Edition 1 - (comprende 511, 737, B67, RVR, U13, U66)	P19	●	●	●	●	●	-	5.155,00	6.289,10
Pacchetto Night: - (comprende 840; non con P19; solo con RVP)	P55	●	●	●	●	●	-	450,00	549,00
SE Package - (comprende 218, 287, 355, 357, 448, 764, 30P, B51, H32, U12, 916) - (comprende 218, 287, 355, 357, 448, 764, 30P, 915, B51, H32, U12)	PYB	□	□	□	□	-	-	0,00	0,00
		-	-	-	-	□	□	0,00	0,00
Advantage pack - (comprende 201, 464, 873, P44, P49)	PYM	□	□	□	□	-	-	0,00	0,00
Premium pack - (comprende 211, 275, 464, 531, P29, P31, P35, 873, P44, P49)	PYN	□	□	□	□	□	□	0,00	0,00

0) solo per BUSINESS SPORT
1) solo per PREMIUM
2) solo per PREMIUM PLUS

3) solo per BUSINESS SPORT/PREMIUM
4) solo per PREMIUM/PREMIUM PLUS

Equipaggiamenti a richiesta

- a richiesta
- a richiesta senza sovrapprezzo
- di serie
- non disponibile

	Cod.	CLS 300 d Auto	CLS 350 d Auto	CLS 350 d 4MATIC Auto	CLS 400 d 4MATIC Auto	CLS 450 4MATIC Auto EQ-BOOST	Mercedes-AMG CLS 53 4M+ EQ-BOOST	Prezzo IVA esclusa	Prezzo IVA inclusa
Premium Plus pack	PYO								
- (comprende 211, 275, 414, 464, 531, 810, P17, P35, 873, P44, P47, P49)		2	2	2	2	2	-	0,00	0,00
		-	-	-	-	-	●	3.645,00	4.446,90
- (comprende 211, 275, 414, 464, 531, 810, P17, P35, 873, P44, P47, P49)		2	2	2	2	2	-	0,00	0,00
- (solo con D50)		-	-	-	-	-	○	0,00	0,00
Extra - serie speciale limitata: include cerchi AMG da 20", Airmatic, tetto apribile, chiusura servoassistita bagagliaio, pacchetto assistenza alla guida, keyless go	DN9								
- (comprende 23P, 414, 489, 881, 889, RVO)		1	1	1	1	-	-	1.150,00	1.403,00
PACCHETTI									
Limited Pack (fino ad esaurimento scorte)	D03								
- (comprende 23P, 414, 489, 537, 840, RVO; solo con 831 o 197)		-	-	1	-	-	-	16,39	20,00
ESTERNI									
Styling AMG	772								
- (solo con P31)		4	4	4	4	□	□	0,00	0,00
AIRPANEL	2U1								
		□	□	□	□	□	-	0,00	0,00
Targhetta EDITION	U13								
- (solo con P19)		4	4	4	4	○	-	0,00	0,00
ASSETTO E SOSPENSIONI									

0) solo per BUSINESS SPORT
1) solo per PREMIUM
2) solo per PREMIUM PLUS

3) solo per BUSINESS SPORT/PREMIUM
4) solo per PREMIUM/PREMIUM PLUS

Equipaggiamenti a richiesta

- a richiesta
- a richiesta senza sovrapprezzo
- di serie
- non disponibile

	Cod.	CLS 300 d Auto	CLS 350 d Auto	CLS 350 d 4MATIC Auto	CLS 400 d 4MATIC Auto	CLS 450 4MATIC Auto EQ-BOOST	Mercedes-AMG CLS 53 4M+ EQ-BOOST	Prezzo IVA esclusa	Prezzo IVA inclusa
AIR BODY CONTROL	489	●	●	●	●	●	●	1.900,00	2.318,00
- (solo con D03)		-	-	①	-	-	-	0,00	0,00
Assetto comfort ribassato	677	□	□	□	□	□	-	0,00	0,00
Assetto DYNAMIC BODY CONTROL con sospensioni regolabili	459	●	●	●	●	●	-	990,00	1.207,80
AMG RIDE CONTROL+	489	-	-	-	-	-	□	0,00	0,00
CAMBIO									
Shift Paddles: leve del cambio automatico integrate nel volante	428								
- (solo con L3D o L3B)		□	□	□	□	□	-	0,00	0,00
Comandi del cambio al volante galvanizzati con superficie cromata color argento	431								
- (solo con L5C)		④	④	④	④	○	-	0,00	0,00
		-	-	-	-	-	○	0,00	0,00
Cambio automatico a 9 rapporti 9G-Tronic Plus, con regolatore di velocità (Speedtronic) e limitatore di velocità (Speedtronic) inclusi; comandi al volante per uso sequenziale	421	□	□	□	□	□	□	0,00	0,00

0) solo per BUSINESS SPORT
1) solo per PREMIUM
2) solo per PREMIUM PLUS

3) solo per BUSINESS SPORT/PREMIUM
4) solo per PREMIUM/PREMIUM PLUS

Cerchi



cod. 22R



cod. 83R



cod. RVP



cod. 11R



cod. R98



cod. RVO



cod. RVR



cod. RRE



cod. RTY



cod. RTZ



cod. RZU



cod. RRF

Equipaggiamenti a richiesta

- a richiesta
- a richiesta senza sovrapprezzo
- di serie
- non disponibile

	Cod.	CLS 300 d Auto	CLS 350 d Auto	CLS 350 d 4MATIC Auto	CLS 400 d 4MATIC Auto	CLS 450 4MATIC Auto EQ-BOOST	Mercedes-AMG CLS 53 4M+ EQ-BOOST	Prezzo IVA esclusa	Prezzo IVA inclusa
CERCHI									
Cerchi in lega da 18" a 5 doppie razze verniciati in grigio tremolite e torniti con finitura a specchio, con pneumatici ant. 245/45 R18, post. 275/40 R18 - (non con P55; solo con P76)	22R	□	□	□	□	-	-	0,00	0,00
Cerchi in lega da 18" a 5 doppie razze verniciati in nero e torniti con finitura a specchio, con pneumatici ant. 245/45 R18, post. 275/40 R18 - (non con P55)	83R	○	○	○	○	-	-	250,00	305,00
Cerchi in lega leggera AMG da 20" a razze verniciati in nero lucido e torniti con finitura a specchio, con pneumatici ant. 245/35 R20, post. 275/30 R20 - (comprende R66; solo con P31, P55) - (solo con P31)	RVP	●	●	●	●	●	-	1.220,00	1.488,40
		-	-	-	-	-	●	1.220,00	1.488,40
Cerchi in lega da 19" multirazze con pneumatici ant. 245/45 R19 , post. 275/40 R19	11R	○	○	○	○	-	-	850,00	1.037,00
Cerchi in lega da 20" a 5 doppie razze verniciati in grigio Himalaya e torniti con finitura a specchio, con pneumatici ant. 245/35 R20 , post. 275/30 R20 - (solo con R01, R66)	R98	○	○	○	○	-	-	1.650,00	2.013,00
Cerchi in lega AMG da 20" verniciati in grigio titanio e torniti con finitura a specchio, con pneumatici ant. 245/35 R20, post. 275/30 R20 - (solo con P31) - (comprende R66; solo con P31) - (solo con D03)	RVO	●	●	●	●	●	-	900,00	1.098,00
		-	-	-	-	-	●	900,00	1.098,00
		-	-	①	-	-	-	0,00	0,00

0) solo per BUSINESS SPORT
1) solo per PREMIUM
2) solo per PREMIUM PLUS

3) solo per BUSINESS SPORT/PREMIUM
4) solo per PREMIUM/PREMIUM PLUS

Equipaggiamenti a richiesta

- a richiesta
- a richiesta senza sovrapprezzo
- di serie
- non disponibile

	Cod.	CLS 300 d Auto	CLS 350 d Auto	CLS 350 d 4MATIC Auto	CLS 400 d 4MATIC Auto	CLS 450 4MATIC Auto EQ-BOOST	Mercedes-AMG CLS 53 4M+ EQ-BOOST	Prezzo IVA esclusa	Prezzo IVA inclusa
Cerchi in lega da 20" AMG a razze multiple verniciati in nero lucidato a specchio e torniti con finitura a specchio, con pneumatici ant. 245/35 ZR20, post. 275/30 ZR20 - (solo con P19)	RVR	④	④	④	④	○	-	0,00	0,00
Cerchi in lega leggera AMG da 19" a 5 doppie razze verniciati in grigio tremolite e torniti con finitura a specchio, con pneumatici ant. 245/40 R19, post. 275/35 R19 - (solo con P31)	RRE	④	④	④	④	□	-	0,00	0,00
Cerchi AMG a 5 doppie razze da 20" pneumatici ant. 245/35 R20 post. 275/30 R20 - (solo con P31)	RTY	-	-	-	-	-	●	1.100,00	1.342,00
Cerchi AMG a 5 doppie razze neri d a 20"penumatii ant. 245/35 R20 post. 275/30 R20 - (solo con P31) - (solo con D50)	RTZ	-	-	-	-	-	●	1.100,00	1.342,00
		-	-	-	-	-	○	0,00	0,00
Cerchi in lega AMG da 20" a 5 doppie razze in nero opaco con bordo lucidato a specchio ant. 245/35 R20 e post. 275/30 r20 - (solo con P33)	RZU	-	-	-	-	-	○	0,00	0,00
Cerchi in lega leggera AMG da 19" a 5 doppie razze verniciati in nero lucido e torniti con finitura a specchio, con pneumatici ant. 245/40 R19, post. 275/35 R19	RRF	-	-	-	-	-	□	0,00	0,00
FARI									

0) solo per BUSINESS SPORT
1) solo per PREMIUM
2) solo per PREMIUM PLUS

3) solo per BUSINESS SPORT/PREMIUM
4) solo per PREMIUM/PREMIUM PLUS

Equipaggiamenti a richiesta

- a richiesta
- a richiesta senza sovrapprezzo
- di serie
- non disponibile

	Cod.	CLS 300 d Auto	CLS 350 d Auto	CLS 350 d 4MATIC Auto	CLS 400 d 4MATIC Auto	CLS 450 4MATIC Auto EQ-BOOST	Mercedes-AMG CLS 53 4M+ EQ-BOOST	Prezzo IVA esclusa	Prezzo IVA inclusa
Fari anteriori LED e fari posteriori full LED	632	<input type="checkbox"/>	<input type="checkbox"/>	<input type="checkbox"/>	<input type="checkbox"/>	-	-	0,00	0,00
MULTIBEAM LED con 84 LED indipendenti, sistema di assistenza abbaglianti adattivi Plus e gruppi ottici posteriori in tecnica LED	P35	<input type="checkbox"/>	<input type="checkbox"/>	<input type="checkbox"/>	<input type="checkbox"/>	<input type="checkbox"/>	<input type="checkbox"/>	0,00	0,00
- (solo con PYN o PYO)		<input type="checkbox"/>	<input type="checkbox"/>	<input type="checkbox"/>	<input type="checkbox"/>	<input type="checkbox"/>	<input type="checkbox"/>	1.375,00	1.677,50
PNEUMATICI									
Pneumatici estivi	R01	<input type="checkbox"/>	<input type="checkbox"/>	<input type="checkbox"/>	<input type="checkbox"/>	<input type="checkbox"/>	<input type="checkbox"/>	0,00	0,00
Pneumatici Run-Flat	R66	<input type="checkbox"/>	<input type="checkbox"/>	<input type="checkbox"/>	<input type="checkbox"/>	<input type="checkbox"/>	<input type="checkbox"/>	0,00	0,00
- (non con B51; solo con 11R o R98)		<input type="checkbox"/>	<input type="checkbox"/>	<input type="checkbox"/>	<input type="checkbox"/>	<input type="checkbox"/>	<input type="checkbox"/>	0,00	0,00
- (non con B51; solo con RVO o RVR o RRE o RVP)		<input type="checkbox"/>	<input type="checkbox"/>	<input type="checkbox"/>	<input type="checkbox"/>	<input type="checkbox"/>	<input type="checkbox"/>	0,00	0,00
INTERNI									
Orologio analogico nella consolle centrale	246	<input type="checkbox"/>	<input type="checkbox"/>	<input type="checkbox"/>	<input type="checkbox"/>	<input type="checkbox"/>	<input type="checkbox"/>	0,00	0,00
TELEMATICA									
Modulo LTE per l'utilizzo dei servizi Mercedes me connect	362	<input type="checkbox"/>	<input type="checkbox"/>	<input type="checkbox"/>	<input type="checkbox"/>	<input type="checkbox"/>	<input type="checkbox"/>	0,00	0,00
Predisposizione per chiave digitale per smartphone: la tecnologia Near Field Communication (NFC) permette di aprire, chiudere e avviare la vettura, nonché di stabilire un collegamento con il telefono cellulare (se dotato di NFC)	896	<input type="checkbox"/>	<input type="checkbox"/>	<input type="checkbox"/>	<input type="checkbox"/>	<input type="checkbox"/>	<input type="checkbox"/>	100,00	122,00
- (solo con 899 o 897)		<input type="checkbox"/>	<input type="checkbox"/>	<input type="checkbox"/>	<input type="checkbox"/>	<input type="checkbox"/>	<input type="checkbox"/>		

0) solo per BUSINESS SPORT
1) solo per PREMIUM
2) solo per PREMIUM PLUS

3) solo per BUSINESS SPORT/PREMIUM
4) solo per PREMIUM/PREMIUM PLUS

Equipaggiamenti a richiesta

- a richiesta
- a richiesta senza sovrapprezzo
- di serie
- non disponibile

	Cod.	CLS 300 d Auto	CLS 350 d Auto	CLS 350 d 4MATIC Auto	CLS 400 d 4MATIC Auto	CLS 450 4MATIC Auto EQ-BOOST	Mercedes-AMG CLS 53 4M+ EQ-BOOST	Prezzo IVA esclusa	Prezzo IVA inclusa
Predisposizione per Mercedes-Benz Link - sistema operativo Android	15U	<input type="checkbox"/>	<input type="checkbox"/>	<input type="checkbox"/>	<input type="checkbox"/>	<input type="checkbox"/>	<input type="checkbox"/>	0,00	0,00
Telecomando con Keyless Start WHITE GLOSS in bianco lucidato a specchio con cornice decorativa cromata lucidata a specchio - (non con B66, B67)	B68	●	●	●	●	●	●	100,00	122,00
Telecomando con Keyless Start in nero lucidato a specchio con cornice decorativa cromata lucidata a specchio - (non con B66, B68)	B67	●	●	●	●	●	●	100,00	122,00
Telecomando con Keyless Start WHITE MATT in bianco lucidato a specchio con cornice decorativa cromata opaca - (non con B67, B68)	B66	●	●	●	●	●	●	100,00	122,00
Touchpad nella consolle centrale: consente di accedere a tutte le funzioni telematiche della vettura, in aggiunta al controller centrale. - (solo con PYB)	448	<input type="checkbox"/>	<input type="checkbox"/>	<input type="checkbox"/>	<input type="checkbox"/>	<input type="checkbox"/>	<input type="checkbox"/>	0,00	0,00
Cockpit widescreen: plancia completamente digitale, con doppio display ad alta risoluzione da 12.3". Quello sinistro è dedicato al quadro strumenti con tre modalità di visualizzazione selezionabili per la strumentazione e ampie possibilità di personalizzazione per le informazioni visualizzate. - (solo con PYM o PYN o PYO)	464	<input type="checkbox"/>	<input type="checkbox"/>	<input type="checkbox"/>	<input type="checkbox"/>	<input type="checkbox"/>	<input type="checkbox"/>	0,00	0,00
Display head-up: visualizza, a seconda dell'allestimento, la velocità e l'impostazione del Tempomat, le chiamate in entrata, le avvertenze, le indicazioni di navigazione, l'impostazione del controllo della distanza DISTRONIC e le indicazioni dei sistemi di assistenza alla guida	463	●	●	●	●	●	●	990,00	1.207,80
MEDIA DISPLAY con schermo 12,3"	868	<input type="checkbox"/>	<input type="checkbox"/>	<input type="checkbox"/>	<input type="checkbox"/>	<input type="checkbox"/>	<input type="checkbox"/>	0,00	0,00

0) solo per BUSINESS SPORT
1) solo per PREMIUM
2) solo per PREMIUM PLUS

3) solo per BUSINESS SPORT/PREMIUM
4) solo per PREMIUM/PREMIUM PLUS

Equipaggiamenti a richiesta

- a richiesta
- a richiesta senza sovrapprezzo
- di serie
- non disponibile

	Cod.	CLS 300 d Auto	CLS 350 d Auto	CLS 350 d 4MATIC Auto	CLS 400 d 4MATIC Auto	CLS 450 4MATIC Auto EQ-BOOST	Mercedes-AMG CLS 53 4M+ EQ-BOOST	Prezzo IVA esclusa	Prezzo IVA inclusa
Audio 20 GPS: sistema multimediale con touchpad con controller, pulsanti touch control al volante e sistema di comando vocale VOICETRONIC, impianto vivavoce Bluetooth®, interfaccia SD, due porte USB, interfaccia Bluetooth®, comunicazione Car-to-X - (comprende 504)	506	□	□	□	□	-	-	0,00	0,00
DAB (digital audio broadcast), tuner digitale per radio - (solo con D03) - (solo con D50)	537	●	●	● ¹	●	●	●	330,00	402,60
		-	-	①	-	-	-	0,00	0,00
		-	-	-	-	-	○	0,00	0,00
Predisposizione navigazione cartografica con schede di memoria SD - (solo con PYB)	355	○	○	○	○	○	○	0,00	0,00
Pacchetto integrazione per smartphone Apple™ o Android™, permette di visualizzare e comandare le funzioni principale del telefono sul display centrale della plancia. Cavi non inclusi in abbinamento con il COMAND Online (cod.531) - (comprende 16U, 17U) - (comprende 16U, 17U)	14U	●	●	●	●	-	-	400,00	488,00
		□	□	□	□	□	□	0,00	0,00
Telefonia multifunzione: stabilisce una connessione wireless con l'antenna esterna della vettura e ricarica senza fili i telefoni cellulari che supportano lo standard Qi su una superficie di carica - (non con 897)	899	●	●	●	●	●	●	490,00	597,80

0) solo per BUSINESS SPORT
1) solo per PREMIUM
2) solo per PREMIUM PLUS

3) solo per BUSINESS SPORT/PREMIUM
4) solo per PREMIUM/PREMIUM PLUS

Equipaggiamenti a richiesta

- a richiesta
- a richiesta senza sovrapprezzo
- di serie
- non disponibile

	Cod.	CLS 300 d Auto	CLS 350 d Auto	CLS 350 d 4MATIC Auto	CLS 400 d 4MATIC Auto	CLS 450 4MATIC Auto EQ-BOOST	Mercedes-AMG CLS 53 4M+ EQ-BOOST	Prezzo IVA esclusa	Prezzo IVA inclusa
Predisposizione per entertainment e comfort: la predisposizione negli schienali dei sedili lato guida e passeggero consente di collegare alla vettura diversi accessori after market in tutta comodità grazie all'alimentazione elettrica integrata.	866	●	●	●	●	●	●	170,00	207,40
Sintonizzatore TV per la ricezione TV digitale mediante lettore di schede CI+ per emittenti codificate con informazioni aggiuntive come ad es.guida elettronica ai programmi (EPG) e televideo - (solo con 531)	865	④	④	④	④	●	●	0,00	0,00
Android Auto - (solo con 14U)	17U	④	④	④	④	○	○	0,00	0,00
Apple CarPlay - (solo con 14U)	16U	④	④	④	④	○	○	0,00	0,00
Sistema di ricarica wireless per gli apparecchi mobili ricarica senza fili i telefoni cellulari che supportano lo standard Qi su una superficie di carica, Near Field Communication (NFC) per il rapido collegamento con il telefono cellulare - (non con 899) - (non con 899; solo con D50)	897	●	●	●	●	●	●	200,00	244,00
		-	-	-	-	-	○	0,00	0,00
NAVIGAZIONE									

0) solo per BUSINESS SPORT
1) solo per PREMIUM
2) solo per PREMIUM PLUS

3) solo per BUSINESS SPORT/PREMIUM
4) solo per PREMIUM/PREMIUM PLUS

Equipaggiamenti a richiesta

- a richiesta
- a richiesta senza sovrapprezzo
- di serie
- non disponibile

	Cod.	CLS 300 d Auto	CLS 350 d Auto	CLS 350 d 4MATIC Auto	CLS 400 d 4MATIC Auto	CLS 450 4MATIC Auto EQ-BOOST	Mercedes-AMG CLS 53 4M+ EQ-BOOST	Prezzo IVA esclusa	Prezzo IVA inclusa
<p>Navigatore multimediale COMAND Online: abilitato a Internet con display multimediale 12,3", controllo mediante touchpad con controller, pulsanti touch control al volante e sistema di comando vocale VOICETRONIC, navigazione su hard disk con visualizzazione di mappe satellitari, sistema diriconoscimento automatico dei segnali stradali, integrazione per smartphone, servizi di navigazione Mercedes me connect e impostazione vettura, aggiornamenti cartografici online gratuiti per tre anni, due porte USB, interfaccia Bluetooth® e SD, hotspot WLAN, comunicazione Car-to-X, servizio Concierge</p> <p>- (solo con PYN o PYO)</p>	531	□	□	□	□	□	□	0,00	0,00
<p>Navigazione cartografica con schede di memoria SD: amplia l'Audio 20 con display più grande trasformandolo in un sistema multimediale abilitato alla connessione a Internet con navigazione con scheda SD, Live Traffic Information, riconoscimento vocale.</p> <p>- (non con 531; solo con PYB)</p>	357	□	□	□	□	-	-	0,00	0,00
AUDIO									
<p>Sound System Surround Burmester® 3D High-End Burmester®</p> <p>- (solo con 12U, 414, 531)</p>	811	●	●	●	●	●	●	4.090,00	4.989,80
<p>Sound System Surround Burmester®</p> <p>- (solo con PYO)</p> <p>- (solo con PYO)</p>	810	□	□	□	□	□	○	0,00	0,00
		●	●	●	●	●	-	850,00	1.037,00
SEDILI									

0) solo per BUSINESS SPORT
1) solo per PREMIUM
2) solo per PREMIUM PLUS

3) solo per BUSINESS SPORT/PREMIUM
4) solo per PREMIUM/PREMIUM PLUS

Equipaggiamenti a richiesta

- a richiesta
- a richiesta senza sovrapprezzo
- di serie
- non disponibile

	Cod.	CLS 300 d Auto	CLS 350 d Auto	CLS 350 d 4MATIC Auto	CLS 400 d 4MATIC Auto	CLS 450 4MATIC Auto EQ-BOOST	Mercedes-AMG CLS 53 4M+ EQ-BOOST	Prezzo IVA esclusa	Prezzo IVA inclusa
Pacchetto sedili Multicontour a conformazione variabile per lato guida e passeggero con massaggio ENERGIZING e adattamento dinamico dei sostegni laterali, con zone di massaggio riscaldate nell'area vertebrale e funzione di massaggio nello schienale e nel piano di seduta - (comprende 436, 902; non con 873; solo con 275)	432	● ⁴	● ⁴	● ⁴	● ⁴	●	●	1.590,00	1.939,80
Poggiatesta Comfort anteriori - (solo con 432)	436	○	○	○	○	○	-	0,00	0,00
Sedili climatizzati per lato guida e passeggero con riscaldamento e ventilazione dei sedili - (non con 873)	401	●	●	●	●	●	●	740,00	902,80
Sedili anteriori riscaldabili elettricamente - (solo con PYM o PYN o PYO)	873	□	□	□	□	□	□	0,00	0,00
Sedili riscaldabili Plus lato guida e passeggero, a riscaldamento rapido - (solo con P68 o 432)	902	○	○	○	○	○	○	0,00	0,00
Riscaldamento sedili posteriori - ()	872	●	●	●	●	●	●	360,00	439,20
Sedile posteriore con schienale ad abbattimento frazionato 40/20/40 - (solo con PYB)	287	□	□	□	□	□	□	0,00	0,00
VOLANTE									

0) solo per BUSINESS SPORT
1) solo per PREMIUM
2) solo per PREMIUM PLUS

3) solo per BUSINESS SPORT/PREMIUM
4) solo per PREMIUM/PREMIUM PLUS

Equipaggiamenti a richiesta

- a richiesta
- a richiesta senza sovrapprezzo
- di serie
- non disponibile

	Cod.	CLS 300 d Auto	CLS 350 d Auto	CLS 350 d 4MATIC Auto	CLS 400 d 4MATIC Auto	CLS 450 4MATIC Auto EQ-BOOST	Mercedes-AMG CLS 53 4M+ EQ-BOOST	Prezzo IVA esclusa	Prezzo IVA inclusa
Volante multifunzione in pelle e legno con inserti in radica di noce marrone lucido - (solo con H06 o H01)	L3D	●	●	●	●	●	-	590,00	719,80
Volante sportivo multifunzione in pelle Nappa nero a tre razze, leggermente appiattito nella parte inferiore, gofrato in corrispondenza dell'impugnatura, con pulsanti Touch Control - (solo con P29)	L5C	□	□	□	□	□	-	0,00	0,00
Volante sportivo multifunzione in pelle nappa	L3B	□	□	□	□	-	-	0,00	0,00
		●	●	●	●	●	-	16,39	20,00
Volante multifunzione riscaldabile - (non con 431, L3D, L5C; solo con L3B)	443	●	●	●	●	●	-	260,00	317,20
Volante AMG Performance in pelle nappa/microfibra DINAMICA	L6K	-	-	-	-	-	●	420,00	512,40
INSERTI DI FINITURA INTERNA									
Consolle centrale in fibra di carbonio AMG - (solo con) - (solo con H73)	732	●	●	●	●	●	●	560,00	683,20
		○	○	○	○	○	○	0,00	0,00
Consolle centrale AMG in fibra di vetro argento opaco - (solo con)	733	●	●	●	●	●	●	560,00	683,20

0) solo per BUSINESS SPORT
1) solo per PREMIUM
2) solo per PREMIUM PLUS

3) solo per BUSINESS SPORT/PREMIUM
4) solo per PREMIUM/PREMIUM PLUS

Equipaggiamenti a richiesta

- a richiesta
- a richiesta senza sovrapprezzo
- di serie
- non disponibile

	Cod.	CLS 300 d Auto	CLS 350 d Auto	CLS 350 d 4MATIC Auto	CLS 400 d 4MATIC Auto	CLS 450 4MATIC Auto EQ-BOOST	Mercedes-AMG CLS 53 4M+ EQ-BOOST	Prezzo IVA esclusa	Prezzo IVA inclusa
Consolle centrale AMG in fibra di vetro argento opaco - (solo con H84)	733	○	○	○	○	○	○	0,00	0,00
Consolle centrale in frassino nero - (solo con P19)	737	④	④	④	④	○	-	0,00	0,00
Consolle centrale in look nero Pianoforte - (solo con H64 o H16)	728	○	○	○	○	○	○	0,00	0,00
Consolle centrale in olmo marrone chiaro - (solo con H05)	738	○	○	○	○	○	○	0,00	0,00
Inserti in legno di frassino grigio a poro aperto	H32	□	□	□	□	□	□	0,00	0,00
Inserti AMG in fibra ottica color argento opaco - (solo con 733)	H84	●	●	●	●	●	●	2.170,00	2.647,40
Inserti in fibra di carbonio - (solo con 732) - (solo con 732, D50)	H73	●	●	●	●	●	●	2.560,00	3.123,20
		-	-	-	-	-	○	0,00	0,00
Inserti in frassino marrone lucido (porte e inserto trasversale plancia) - (solo con 656)	H06	●	●	●	●	●	●	16,39	20,00

0) solo per BUSINESS SPORT
1) solo per PREMIUM
2) solo per PREMIUM PLUS

3) solo per BUSINESS SPORT/PREMIUM
4) solo per PREMIUM/PREMIUM PLUS

Equipaggiamenti a richiesta

- a richiesta
- a richiesta senza sovrapprezzo
- di serie
- non disponibile

	Cod.	CLS 300 d Auto	CLS 350 d Auto	CLS 350 d 4MATIC Auto	CLS 400 d 4MATIC Auto	CLS 450 4MATIC Auto EQ-BOOST	Mercedes-AMG CLS 53 4M+ EQ-BOOST	Prezzo IVA esclusa	Prezzo IVA inclusa
Inserti in olmo marrone chiaro a pori aperti - (solo con 738)	H05	●	●	●	●	●	●	16,39	20,00
Inserti in legno sen marrone chiaro lucido - (solo con 779)	H01	●	●	●	●	●	●	16,39	20,00
Inserti in tessuto metallico (porte e inserto trasversale plancia) - (solo con 728) - (solo con P87 o P62)	H64	●	●	●	●	●	●	60,00	73,20
		○	○	○	○	○	○	0,00	0,00
Inserti Nero Pianoforte designo con linee bianche (porte e inserto trasversale plancia) - (solo con 728) - (solo con P87 o P62)	H16	●	●	●	●	●	●	605,00	738,10
		●	●	●	●	●	●	405,00	494,10
Consolle centrale in legno di frassino grigio a poro aperto - (solo con H32)	764	□	□	□	□	□	□	0,00	0,00
Consolle centrale in legno di frassino marrone lucido - (solo con H06)	656	○	○	○	○	○	○	0,00	0,00
Consolle centrale in legno sen marrone chiaro lucido - (solo con H01)	779	○	○	○	○	○	○	0,00	0,00

0) solo per BUSINESS SPORT
1) solo per PREMIUM
2) solo per PREMIUM PLUS

3) solo per BUSINESS SPORT/PREMIUM
4) solo per PREMIUM/PREMIUM PLUS

Equipaggiamenti a richiesta

- a richiesta
- a richiesta senza sovrapprezzo
- di serie
- non disponibile

	Cod.	CLS 300 d Auto	CLS 350 d Auto	CLS 350 d 4MATIC Auto	CLS 400 d 4MATIC Auto	CLS 450 4MATIC Auto EQ-BOOST	Mercedes-AMG CLS 53 4M+ EQ-BOOST	Prezzo IVA esclusa	Prezzo IVA inclusa
Inserti in fibra di carbonio - (solo con P33)	H69	-	-	-	-	-	○	0,00	0,00
Consolle centrale in fibra di carbonio - (solo con P33)	771	-	-	-	-	-	○	0,00	0,00
DESIGNO									
Tappetini designo - (solo con P87 o P62)	U04	○	○	○	○	○	○	0,00	0,00
CIELO									
Cielo in microfibra nero - (non con 204, 205, 804, 805, 955; solo con 414) - (non con 875, 955; solo con 414)	61U	●	●	●	●	●	-	1.600,00	1.952,00
		-	-	-	-	-	●	1.600,00	1.952,00
Cielo in microfibra beige caffelatte designo - (solo con 414; solo con 205 o 204 o 805 o 804)	65U	●	●	●	●	●	-	1.600,00	1.952,00
Cielo Beige latte macchiato - (solo con 205 o 204 o 805 o 804 o 955) - (non con 871, 881, 951, P33, P62)	55U	○	○	○	○	○	-	0,00	0,00
		-	-	-	-	-	○	0,00	0,00

0) solo per BUSINESS SPORT
1) solo per PREMIUM
2) solo per PREMIUM PLUS

3) solo per BUSINESS SPORT/PREMIUM
4) solo per PREMIUM/PREMIUM PLUS

Equipaggiamenti a richiesta

- a richiesta
- a richiesta senza sovrapprezzo
- di serie
- non disponibile

	Cod.	CLS 300 d Auto	CLS 350 d Auto	CLS 350 d 4MATIC Auto	CLS 400 d 4MATIC Auto	CLS 450 4MATIC Auto EQ-BOOST	Mercedes-AMG CLS 53 4M+ EQ-BOOST	Prezzo IVA esclusa	Prezzo IVA inclusa
Cielo in tessuto grigio cristallo - (solo con 208 o 201 o 808 o 801)	58U	○	○	○	○	○	-	0,00	0,00
		-	-	-	-	-	○	0,00	0,00
Cielo in tessuto nero - (solo con 208 o 201 o 808 o 801) - (solo con 211 o 511 o 887 o 951) - (non con 875, 955)	51U	●	●	●	●	●	-	350,00	427,00
		④	④	④	④	○	-	0,00	0,00
		-	-	-	-	-	○	0,00	0,00
CLIMATIZZAZIONE									
Climatizzatore automatico COMFORTMATIC con tre zone e tre modalità di climatizzazione («Medium», «Diffuse» e «Focus»), possibilità di regolazione separata della temperatura per guidatore, passeggero anteriore e passeggeri posteriori, filtro al carbone attivo per le polveri sottili per la riduzione della polvere e degli odori, sensore della qualità dell'aria con ricircolo automatico dell'aria, sistema di sfruttamento del calore residuo del motore, sensore antiappannamento, unità di comando nel vano posteriore con regolazione della temperatura	581	●	●	●	●	●	●	590,00	719,80
Climatizzazione automatica con due zone di climatizzazione, temperatura per guidatore e passeggero regolabile separatamente, filtro al carbone attivo per polveri sottili per ridurre polvere e odori, ricircolo dell'aria con funzione Comfort, sensore raggi solari e sensore antiappannamento, nonché bocchette di ventilazione per il vano posteriore	580	□	□	□	□	□	□	0,00	0,00
MERCEDES ME CONNECT. SERVIZI DIGITALI									

0) solo per BUSINESS SPORT
1) solo per PREMIUM
2) solo per PREMIUM PLUS

3) solo per BUSINESS SPORT/PREMIUM
4) solo per PREMIUM/PREMIUM PLUS

Equipaggiamenti a richiesta

- a richiesta
- a richiesta senza sovrapprezzo
- di serie
- non disponibile

	Cod.	CLS 300 d Auto	CLS 350 d Auto	CLS 350 d 4MATIC Auto	CLS 400 d 4MATIC Auto	CLS 450 4MATIC Auto EQ-BOOST	Mercedes-AMG CLS 53 4M+ EQ-BOOST	Prezzo IVA esclusa	Prezzo IVA inclusa
Live Traffic information: permette di ricevere informazioni sulla viabilità stradale in tempo reale adattando l'itinerario del navigatore di conseguenza (validità tre anni; rinnovo a pagamento)	367	<input type="checkbox"/>	<input type="checkbox"/>	<input type="checkbox"/>	<input type="checkbox"/>	<input type="checkbox"/>	<input type="checkbox"/>	0,00	0,00
Monitoraggio vettura: -Tracking geografico del veicolo -Tracking del veicolo -Localizzazione Veicolo (validità 3 anni;rinnovo a pagamento) - (solo con PYB)	09U	<input type="radio"/>	<input type="radio"/>	<input type="radio"/>	<input type="radio"/>	<input type="radio"/>	<input type="radio"/>	0,00	0,00
Setup vettura: - stato della vettura da remoto: verifica online il chilometraggio, la pressione degli pneumatici, il livello del serbatoio e altri dati -chiusura porte da remoto: apertura e chiusura delle porte a distanza - programmazione riscaldamento ausiliario (228) - se installato - mediante smartphone o PC - personalizzazione: in auto il cliente può crearsi un profilo (emittenti radiofoniche, app ecc.) e salvarlo. - funzione Send-to-Car (validità 3 anni; rinnovo a pagamento) - (solo con PYB)	08U	<input type="radio"/>	<input type="radio"/>	<input type="radio"/>	<input type="radio"/>	<input type="radio"/>	<input type="radio"/>	0,00	0,00
Chiamata di emergenza Mercedes-Benz: sistema di chiamata di emergenza automatica in caso di incidente (non necessita di telefono cellulare)	351	<input type="checkbox"/>	<input type="checkbox"/>	<input type="checkbox"/>	<input type="checkbox"/>	<input type="checkbox"/>	<input type="checkbox"/>	0,00	0,00
Servizio Conciierge: Il servizio Conciierge Mercedes me connect è un servizio di assistenza e informazione esclusivo riservato ai clienti Mercedes-Benz. Si tratta di un servizio telefonico che assiste personalmente il cliente nella ricerca di luoghi di interesse (POI), ristoranti e hotel. (validità 1 anno; rinnovo a pagamento) - (solo con 531)	12U	<input type="radio"/>	<input type="radio"/>	<input type="radio"/>	<input type="radio"/>	<input type="radio"/>	<input type="radio"/>	0,00	0,00
INTELLIGENT DRIVE									
Steering Assist - (solo con 23P o P20)	266	<input type="radio"/>	<input type="radio"/>	<input type="radio"/>	<input type="radio"/>	<input type="radio"/>	<input type="radio"/>	0,00	0,00

0) solo per BUSINESS SPORT
1) solo per PREMIUM
2) solo per PREMIUM PLUS

3) solo per BUSINESS SPORT/PREMIUM
4) solo per PREMIUM/PREMIUM PLUS

Equipaggiamenti a richiesta

- a richiesta
- a richiesta senza sovrapprezzo
- di serie
- non disponibile

	Cod.	CLS 300 d Auto	CLS 350 d Auto	CLS 350 d 4MATIC Auto	CLS 400 d 4MATIC Auto	CLS 450 4MATIC Auto EQ-BOOST	Mercedes-AMG CLS 53 4M+ EQ-BOOST	Prezzo IVA esclusa	Prezzo IVA inclusa
Blind Spot Assist: sistema di controllo dell'angolo morto di visuale degli specchietti - (non con 23P, P20; solo con 243)	234	●	●	●	●	●	●	450,00	549,00
Pacchetto assistenza alla guida, include: -Active Drive Assist (regolazione automatica della distanza e frenata automatica fino all'arresto) - Active Brake Assist with Cross-Traffic Function (riconosce i veicoli che procedono più lentamente, che stanno frenando e che sono fermi, nonché il traffico trasversale negli incroci, i veicoli al termine di una coda e i pedoni e frena autonomamente in caso di pericolo imminente) -Assistenza allo sterzo nelle manovre di scarto (aiuta il guidatore in una eventuale sterzata per evitare un ostacolo improvviso) - Active Lane Keep Assist (interviene in caso di abbandono involontario della corsia di marcia) -Active Blind Spot Assist (sistema di controllo attivo dell'angolo morto degli specchietti)-Avviso e protezione in caso di rischio tamponamento (in caso di rischio tamponamento a vettura ferma, attiva gli indicatori di direzione, blocca i freni e attiva i pretensionatori) - (comprende 233, 266) - (solo con D03) - (solo con D50)	23P	●	●	●	●	●	●	1.900,00	2.318,00
		-	-	①	-	-	-	0,00	0,00
		-	-	-	-	-	○	0,00	0,00
Pacchetto assistenza alla guida Plus, include: equipaggiamenti del Pacchetto assistenza alla guida (cod.p23) più PRE-SAFE® Impulse Side (se viene rilevata una collisione laterale imminente, il guidatore o il passeggero anteriore vengono spostati verso la mezzeria della vettura) - (comprende 233, 266, 292)	P20	●	●	●	●	●	●	2.400,00	2.928,00
Regolazione automatica della velocità - (solo con 23P o P20)	546	○	○	○	○	○	○	0,00	0,00

0) solo per BUSINESS SPORT
1) solo per PREMIUM
2) solo per PREMIUM PLUS

3) solo per BUSINESS SPORT/PREMIUM
4) solo per PREMIUM/PREMIUM PLUS

Equipaggiamenti a richiesta

- a richiesta
- a richiesta senza sovrapprezzo
- di serie
- non disponibile

	Cod.	CLS 300 d Auto	CLS 350 d Auto	CLS 350 d 4MATIC Auto	CLS 400 d 4MATIC Auto	CLS 450 4MATIC Auto EQ-BOOST	Mercedes-AMG CLS 53 4M+ EQ-BOOST	Prezzo IVA esclusa	Prezzo IVA inclusa
Speed limit assist: il sistema con l'ausilio di una telecamera legge i cartelli stradali con il limite di velocità e lo visualizza sul display della strumentazione - (solo con 531)	513	4	4	4	4	□	□	0,00	0,00
Collision Prevention Assist Plus: avvisa il guidatore con un segnale ottico e acustico quando la distanza tra la vettura e il veicolo che la precede o l'ostacolo fermo è inferiore al limite di sicurezza; in caso di rischio impatto effettua una frenata parziale automatica - (non con 23P, P20)	258	□	□	□	□	□	□	0,00	0,00
PRE-SAFE® Impulse side: protezione preventiva in caso di impatto laterale - (solo con P20)	292	○	○	○	○	○	○	0,00	0,00
Active Distance Assist DISTRONIC - (solo con 23P o P20)	233	○	○	○	○	○	○	0,00	0,00
active lane keeping assist	243	○	○	○	○	○	○	0,00	0,00
SICUREZZA E COMFORT									
Disattivazione automatica airbag lato passeggero.	U10	□	□	□	□	□	□	0,00	0,00
Pacchetto parcheggio: include sensori di parcheggio e telecamera a 360° - (solo con PYO)	P47	2	2	2	2	2	-	0,00	0,00
- (solo con PYO)		-	-	-	-	-	○	0,00	0,00
		3	3	3	3	1	●	1.490,00	1.817,80

0) solo per BUSINESS SPORT
1) solo per PREMIUM
2) solo per PREMIUM PLUS

3) solo per BUSINESS SPORT/PREMIUM
4) solo per PREMIUM/PREMIUM PLUS

Equipaggiamenti a richiesta

- a richiesta
- a richiesta senza sovrapprezzo
- di serie
- non disponibile

	Cod.	CLS 300 d Auto	CLS 350 d Auto	CLS 350 d 4MATIC Auto	CLS 400 d 4MATIC Auto	CLS 450 4MATIC Auto EQ-BOOST	Mercedes-AMG CLS 53 4M+ EQ-BOOST	Prezzo IVA esclusa	Prezzo IVA inclusa
Pacchetto parcheggio: include sensori di parcheggio e telecamera post. per la retromarcia assistita - (solo con PYM o PYN o PYO)	P44	3	3	3	3	1	□	0,00	0,00
Active Parking Assist: include sensori di parcheggio e telecamera per la retromarcia assistita - (solo con P47 o P44)	235	○	○	○	○	○	○	0,00	0,00
Telecamera a 360°: ricostruisce virtualmente una immagine dall'alto della vettura e dello spazio circostante durante le manovre di parcheggio - (non con P44, 218; solo con P47)	501	○	○	○	○	○	○	0,00	0,00
Telecamera posteriore per la retromarcia assistita - (solo con PYB)	218	○	○	○	○	○	○	0,00	0,00
Sistema di controllo della pressione pneumatici RDK	475	□	□	□	□	□	□	0,00	0,00
Kneebag per il guidatore	294	□	□	□	□	□	□	0,00	0,00
Cofano motore attivo per sicurezza pedoni	U60	□	□	□	□	□	□	0,00	0,00
Sidebags posteriori	293	●	●	●	●	●	●	380,00	463,60
UTILITÀ									
Tirefit - (non con R66, R98, RVO, RVP, RVR; solo con PYB)	B51	①	①	①	①	-	-	0,00	0,00
- (non con R66; solo con PYB)		-	-	-	-	-	○	0,00	0,00

0) solo per BUSINESS SPORT
1) solo per PREMIUM
2) solo per PREMIUM PLUS

3) solo per BUSINESS SPORT/PREMIUM
4) solo per PREMIUM/PREMIUM PLUS

Equipaggiamenti a richiesta

- a richiesta
- a richiesta senza sovrapprezzo
- di serie
- non disponibile

	Cod.	CLS 300 d Auto	CLS 350 d Auto	CLS 350 d 4MATIC Auto	CLS 400 d 4MATIC Auto	CLS 450 4MATIC Auto EQ-BOOST	Mercedes-AMG CLS 53 4M+ EQ-BOOST	Prezzo IVA esclusa	Prezzo IVA inclusa
Impianto tergilavavetro termico	875	●	●	●	●	●	●	170,00	207,40
Parabrezza, riscaldato	597								
- (non con 228, B24, 865)		●	●	●	●	●	●	580,00	707,60
Omissione scritta modello sul retro della vettura	260	○	○	○	○	○	○	0,00	0,00
Gancio traino	550	●	●	●	●	●	-	960,00	1.171,20
Soglie d'ingresso anteriori illuminate con scritta "Mercedes-Benz" ("AMG" per i motori AMG)	U25	●	●	●	●	●	●	150,00	183,00
- (solo con P19)		④	④	④	④	○	-	0,00	0,00
- (solo con P33)		-	-	-	-	-	○	0,00	0,00
Tappetini in velours sportivi AMG	U26								
- (non con P19, P62, P87; solo con P29)		④	④	④	④	□	□	0,00	0,00
Tappetini in velours	U12								
- (solo con PYB)		④	④	④	④	-	-	0,00	0,00
Tappetini modelli speciali	U66								
- (solo con P19)		④	④	④	④	○	-	0,00	0,00
- (solo con P33)		-	-	-	-	-	○	0,00	0,00
Pacchetto fumatori: accendisigari e posacenere nella consolle centrale	301								
- (solo con 309; solo con 899 o 897)		●	●	●	●	●	●	45,00	54,90

0) solo per BUSINESS SPORT
1) solo per PREMIUM
2) solo per PREMIUM PLUS

3) solo per BUSINESS SPORT/PREMIUM
4) solo per PREMIUM/PREMIUM PLUS

Equipaggiamenti a richiesta

- a richiesta
- a richiesta senza sovrapprezzo
- di serie
- non disponibile

	Cod.	CLS 300 d Auto	CLS 350 d Auto	CLS 350 d 4MATIC Auto	CLS 400 d 4MATIC Auto	CLS 450 4MATIC Auto EQ-BOOST	Mercedes-AMG CLS 53 4M+ EQ-BOOST	Prezzo IVA esclusa	Prezzo IVA inclusa
Organizer per spazi interni: incluso portabevande doppio nella consolle centrale con capacità di 2 x 750 ml, due giubbetti ad alta visibilità arrotolati nei vani dei rivestimenti delle porte anteriori, tasche sugli schienali dei sedili anteriori, ganci per appendere le borse sotto la capelliera, rete sul pianale del bagagliaio - (solo con PYB)	30P	□	□	□	□	□	□	0,00	0,00
Portabevande doppio Nella consolle centrale per 2 x 750 ml - (solo con 30P)	309	○	○	○	○	○	○	0,00	0,00
Serbatoio maggiorato per additivo Ad Blue	U85	□	□	□	□	-	-	0,00	0,00
Serbatoio del carburante con volume maggiorato (80 l) - (solo con PYB)	915	-	-	-	-	-	□	0,00	0,00
Serbatoio maggiorato da 66 litri - (solo con PYB)	916	□	□	□	□	-	-	0,00	0,00
Filtro antiparticolato per motorizzazioni diesel (DPF)	474	□	□	□	□	-	-	0,00	0,00
Filtro antiparticolato per motori a benzina	472	-	-	-	-	□	□	0,00	0,00
DYNAMIC SELECT: permette di selezionare 5 setup per la dinamica di marcia agendo su motore, sterzo, cambio automatico (se presente), sospensioni pneumatiche (se presenti)	B59	□	□	□	□	□	□	0,00	0,00
Estintore	682	●	●	●	●	●	●	120,00	146,40

0) solo per BUSINESS SPORT
1) solo per PREMIUM
2) solo per PREMIUM PLUS

3) solo per BUSINESS SPORT/PREMIUM
4) solo per PREMIUM/PREMIUM PLUS

Equipaggiamenti a richiesta

- a richiesta
- a richiesta senza sovrapprezzo
- di serie
- non disponibile

	Cod.	CLS 300 d Auto	CLS 350 d Auto	CLS 350 d 4MATIC Auto	CLS 400 d 4MATIC Auto	CLS 450 4MATIC Auto EQ-BOOST	Mercedes-AMG CLS 53 4M+ EQ-BOOST	Prezzo IVA esclusa	Prezzo IVA inclusa
Protezione antincastro	481	●	●	●	●	●	-	110,00	134,20
Airpanel	U21	-	-	-	-	□	-	0,00	0,00
COMFORT									
Tetto scorrevole elettrico in cristallo con chiusura Comfort e chiusura automatica in caso di pioggia, protezione antincastro e funzione di chiusura PRE-SAFE®	414								
- (solo con PYO)		2	2	2	2	2	-	0,00	0,00
		3	3	3	3	1	●	1.125,00	1.372,50
- (solo con PYO)		-	-	-	-	-	○	0,00	0,00
- (solo con D03)		-	-	1	-	-	-	0,00	0,00
Pacchetto Comfort acustico costituito da pellicola fonoassorbente e pellicola IR assorbente, vetro di sicurezza stratificato atermico e insonorizzante e altre misure di isolamento acustico	PAF								
- (comprende 596; non con 840)		●	●	●	●	●	●	1.100,00	1.342,00
MIRROR Package. Specchi retrovisori esterni ripiegabili elettricamente, retrovisore interno ed esterno sinistro autoanabbagliante	P49								
- (solo con PYM o PYN o PYO)		□	□	□	□	□	□	0,00	0,00
Retrovisori interni ed esterni autoanabbaglianti	249								
- (solo con P49)		○	○	○	○	○	○	0,00	0,00

0) solo per BUSINESS SPORT
1) solo per PREMIUM
2) solo per PREMIUM PLUS

3) solo per BUSINESS SPORT/PREMIUM
4) solo per PREMIUM/PREMIUM PLUS

Equipaggiamenti a richiesta

- a richiesta
- a richiesta senza sovrapprezzo
- di serie
- non disponibile

	Cod.	CLS 300 d Auto	CLS 350 d Auto	CLS 350 d 4MATIC Auto	CLS 400 d 4MATIC Auto	CLS 450 4MATIC Auto EQ-BOOST	Mercedes-AMG CLS 53 4M+ EQ-BOOST	Prezzo IVA esclusa	Prezzo IVA inclusa
Specchietti retrovisori regolabili elettricamente	500	○	○	○	○	○	○	0,00	0,00
Tendina elettrica lunotto posteriore	540	●	●	●	●	●	●	385,00	469,70
Cristalli laterali posteriori e lunotto oscurati	840	●	●	●	●	●	●	390,00	475,80
- (non con PAF, 596)		●	●	●	●	●	●		
- (solo con D03)		-	-	①	-	-	-	0,00	0,00
- (solo con D50)		-	-	-	-	-	○	0,00	0,00
Vetri atermici, fono isolanti, e antiriflesso	596	○	○	○	○	○	○	0,00	0,00
- (solo con PAF)		○	○	○	○	○	○		
Aprigarage integrato nello specchio retrovisore interno	231	●	●	●	●	●	●	225,00	274,50
Chiusura comfort del bagagliaio: permette di aprire e chiudere il cofano del bagagliaio premendo il tasto che si trova nella porta lato guida o nel cofano stesso	881								
- (solo con P17)		○	○	○	○	○	○	0,00	0,00
		③	③	③	③	①	●	525,00	640,50
Chiusura servoassistita per porte anteriori e posteriori	883	●	●	●	●	●	●	550,00	671,00
Funzione Comfort ENERGIZING con 6 programmi che raggruppano diverse funzioni Comfort in un setup e che incrementano il benessere e il rendimento	P72								
- (solo con P21, 531)		④	④	④	④	●	●	200,00	244,00

0) solo per BUSINESS SPORT
1) solo per PREMIUM
2) solo per PREMIUM PLUS

3) solo per BUSINESS SPORT/PREMIUM
4) solo per PREMIUM/PREMIUM PLUS

Equipaggiamenti a richiesta

- a richiesta
- a richiesta senza sovrapprezzo
- di serie
- non disponibile

	Cod.	CLS 300 d Auto	CLS 350 d Auto	CLS 350 d 4MATIC Auto	CLS 400 d 4MATIC Auto	CLS 450 4MATIC Auto EQ-BOOST	Mercedes-AMG CLS 53 4M+ EQ-BOOST	Prezzo IVA esclusa	Prezzo IVA inclusa
AIR-BALANCE per ionizzazione, filtrazione e profumazione dell'aria	P21	●	●	●	●	●	●	335,00	408,70
Pacchetto Comfort calore con sedili riscaldabili Plus a riscaldamento rapido per lato guida e passeggero, nonché braccioli riscaldabili nella consolle centrale e nelle porte anteriori - (comprende 275, 902, 906; non con 873)	P68	④	④	④	④	○	○	0,00	0,00
Riscaldamento supplementare con ventilazione supplementare in estate - (non con 597)	228	●	●	●	●	●	●	1.370,00	1.671,40
telecomando per riscaldamento supplementare - (non con 597; solo con 228)	B24	●	●	●	●	●	-	200,00	244,00
Bracciolo riscaldabile per lato guida e passeggero - (solo con P68)	906	○	○	○	○	○	○	0,00	0,00
Pacchetto Memory compresi sedili anteriori, poggiatesta e piantone dello sterzo a regolazione elettrica con funzione Memory e regolazione in profondità del cuscino senza fessure, nonché supporto lombare regolabile su quattro parametri per i sedili anteriori e funzione di posizionamento PRE-SAFE® per il sedile del passeggero anteriore - (solo con PYN o PYO)	275	④	④	④	④	□	□	0,00	0,00

0) solo per BUSINESS SPORT
1) solo per PREMIUM
2) solo per PREMIUM PLUS

3) solo per BUSINESS SPORT/PREMIUM
4) solo per PREMIUM/PREMIUM PLUS

Equipaggiamenti a richiesta

- a richiesta
- a richiesta senza sovrapprezzo
- di serie
- non disponibile

	Cod.	CLS 300 d Auto	CLS 350 d Auto	CLS 350 d 4MATIC Auto	CLS 400 d 4MATIC Auto	CLS 450 4MATIC Auto EQ-BOOST	Mercedes-AMG CLS 53 4M+ EQ-BOOST	Prezzo IVA esclusa	Prezzo IVA inclusa
<p>Luci soffuse «ambient» con 3 zone cromatiche: ai 64 colori aggiunge la presenza di tre zone cromaticamente indipendenti.</p> <p>Il colore della luce può essere scelto uniforme, oppure diverso tra le varie zone, o infine dinamico, con cambi di colore tra le varie zone in modo automatico e continuo.</p> <p>Particolari effetti : l'animazione Coming Home dà il benvenuto al guidatore, e la climatizzazione comunica, attraverso il colore dell'illuminazione di atmosfera, se la temperatura sta aumentando o si sta abbassando.</p>	891								
- (solo con 876)		<input type="checkbox"/>	<input type="checkbox"/>	<input type="checkbox"/>	<input type="checkbox"/>	<input type="checkbox"/>	<input type="checkbox"/>	0,00	0,00
<p>Pacchetto luci: illuminazione indiretta delle maniglie portiere - vano piedi -elementi nella consolle centrale - luci di lettura posteriori -luci di cortesia e diingombro nelle portiere</p>	876	<input type="checkbox"/>	<input type="checkbox"/>	<input type="checkbox"/>	<input type="checkbox"/>	<input type="checkbox"/>	<input type="checkbox"/>	0,00	0,00
SISTEMI DI CHIUSURA / ANTIFURTO									
<p>HANDS-FREE ACCESS per aprire e chiudere in maniera completamente automatica e senza usare le mani il cofano del bagagliaio con un movimento del piede al di sotto 871 del paraurti posteriore</p>	871								
- (solo con P17)		<input type="checkbox"/>	<input type="checkbox"/>	<input type="checkbox"/>	<input type="checkbox"/>	<input type="checkbox"/>	<input type="checkbox"/>	0,00	0,00
<p>Antifurto anti sollevamento</p>	551								
- (solo con P54)		<input type="checkbox"/>	<input type="checkbox"/>	<input type="checkbox"/>	<input type="checkbox"/>	<input type="checkbox"/>	<input type="checkbox"/>	0,00	0,00

0) solo per BUSINESS SPORT
1) solo per PREMIUM
2) solo per PREMIUM PLUS

3) solo per BUSINESS SPORT/PREMIUM
4) solo per PREMIUM/PREMIUM PLUS

Equipaggiamenti a richiesta

- a richiesta
- a richiesta senza sovrapprezzo
- di serie
- non disponibile

	Cod.	CLS 300 d Auto	CLS 350 d Auto	CLS 350 d 4MATIC Auto	CLS 400 d 4MATIC Auto	CLS 450 4MATIC Auto EQ-BOOST	Mercedes-AMG CLS 53 4M+ EQ-BOOST	Prezzo IVA esclusa	Prezzo IVA inclusa
Keyless-Go: permette di aprire e chiudere comodamente la vettura semplicemente avendo con sé la chiave elettronica. - (solo con P17)	889	○ 3	○ 3	○ 3	○ 3	○ 1	○ ●	0,00 700,00	0,00 854,00
Pacchetto KEYLESS-GO: permette di aprire e chiudere comodamente la vettura semplicemente avendo con sé la chiave elettronica. La funzione HANDS-FREE ACCESS P17 consente di aprire e chiudere il bagagliaio in modo completamente automatico, senza usare le mani. - (comprende 871, 881, 889; solo con PYO) - (comprende 871, 881, 889; solo con PYO)	P17	□ 2	□ 2	□ 2	□ 2	□ 2	- ○	0,00 0,00	0,00 0,00
Antifurto con anti sollevamento e rilevatore interno - (comprende 551, 882) - (comprende 551, 882)	P54	● -	● -	● -	● -	● -	- ●	440,00 470,00	536,80 573,40
Modulo volumetrico per protezione antisollevamento/traino - (solo con P54)	882	○	○	○	○	○	○	0,00	0,00
AMG									
Edition 1 AMG - (comprende U25, 275, 287, U38; solo con 776, R01, P49, P35, 881, U66, 431)	P33	-	-	-	-	-	●	4.735,00	5.776,70

0) solo per BUSINESS SPORT
1) solo per PREMIUM
2) solo per PREMIUM PLUS

3) solo per BUSINESS SPORT/PREMIUM
4) solo per PREMIUM/PREMIUM PLUS

Equipaggiamenti a richiesta

- a richiesta
- a richiesta senza sovrapprezzo
- di serie
- non disponibile

	Cod.	CLS 300 d Auto	CLS 350 d Auto	CLS 350 d 4MATIC Auto	CLS 400 d 4MATIC Auto	CLS 450 4MATIC Auto EQ-BOOST	Mercedes-AMG CLS 53 4M+ EQ-BOOST	Prezzo IVA esclusa	Prezzo IVA inclusa
Pacchetto carbonio AMG 2 per gli esterni composto da: - Alloggiamenti dei retrovisori esterni in carbonio - Alettone posteriore in carbonio - (non con U47; solo con U93)	B28	-	-	-	-	-	●	1.750,00	2.135,00
Pacchetto Night AMG per gli esterni - (comprende 840) - (comprende 840; solo con D50)	P60	-	-	-	-	-	●	575,00	701,50
Alettone posteriore AMG - (non con B28, U93)	U47	-	-	-	-	-	○	0,00	0,00
Spoilerino posteriore in fibra di carbonio - (non con U47; solo con B28)	U93	-	-	-	-	-	○	0,00	0,00
AMG Driver's Package: innalza la velocità massima della vettura a 270 km/h. - (solo con D50)	250	-	-	-	-	-	●	1.900,00	2.318,00
Omissione cinture di sicurezza di colore rosso	U17	-	-	-	-	-	○	0,00	0,00
Cinture di sicurezza rosse	Y05	-	-	-	-	-	○	0,00	0,00
AMG Track Pace - (solo con D50)	256	-	-	-	-	-	●	250,00	305,00
RACE EDITION. SERIE SPECIALE LIMITATA - (comprende 23P, 250, 256, 297, 537, 897, H73, P60, PYO, RTZ)	D50	-	-	-	-	-	●	3.278,00	3.999,16
RIVESTIMENTI IN PELLE									

0) solo per BUSINESS SPORT
1) solo per PREMIUM
2) solo per PREMIUM PLUS

3) solo per BUSINESS SPORT/PREMIUM
4) solo per PREMIUM/PREMIUM PLUS

Equipaggiamenti a richiesta

- a richiesta
- a richiesta senza sovrapprezzo
- di serie
- non disponibile

	Cod.	CLS 300 d Auto	CLS 350 d Auto	CLS 350 d 4MATIC Auto	CLS 400 d 4MATIC Auto	CLS 450 4MATIC Auto EQ-BOOST	Mercedes-AMG CLS 53 4M+ EQ-BOOST	Prezzo IVA esclusa	Prezzo IVA inclusa
Pelle beige latte macchiato / grigio magma - (solo con PYM o PYN o PYO)	205	○	○	○	○	○	-	0,00	0,00
Pelle grigio magma / marrone caffè - (solo con PYM o PYN o PYO)	208	○	○	○	○	○	-	0,00	0,00
Pelle marrone marsala / marrone caffè - (solo con PYM o PYN o PYO)	204	○	○	○	○	○	-	0,00	0,00
Rivestimenti in pelle nera - (solo con P75, PYM)	201	□	□	□	□	-	-	0,00	0,00
Rivestimenti in pelle nera / plancia nera - (solo con P29)	211	□	□	□	□	□	-	0,00	0,00
RIVESTIMENTI IN PELLE NAPPA									
Pelle nappa nero rame - (solo con P33)	881	-	-	-	-	-	○	0,00	0,00
Pelle Nappa beige latte macchiato / grigio magma - (solo con P75)	805	●	●	●	●	-	-	1.210,00	1.476,20
- (solo con P31)		●	●	●	●	●	-	720,00	878,40

0) solo per BUSINESS SPORT
1) solo per PREMIUM
2) solo per PREMIUM PLUS

3) solo per BUSINESS SPORT/PREMIUM
4) solo per PREMIUM/PREMIUM PLUS

Equipaggiamenti a richiesta

- a richiesta
- a richiesta senza sovrapprezzo
- di serie
- non disponibile

	Cod.	CLS 300 d Auto	CLS 350 d Auto	CLS 350 d 4MATIC Auto	CLS 400 d 4MATIC Auto	CLS 450 4MATIC Auto EQ-BOOST	Mercedes-AMG CLS 53 4M+ EQ-BOOST	Prezzo IVA esclusa	Prezzo IVA inclusa
Pelle Nappa grigio magma / marrone caffè	808	○	○	○	○	-	-	1.210,00	1.476,20
- (solo con P75)		④	④	④	④	●	-	720,00	878,40
- (solo con P31)									
Pelle Nappa marrone marsala / marrone caffè	804	○	○	○	○	-	-	1.210,00	1.476,20
- (solo con P75)		④	④	④	④	●	-	720,00	878,40
- (solo con P31)									
Pelle Nappa nera	801	○	○	○	○	-	-	1.210,00	1.476,20
- (solo con P75)		④	④	④	④	●	-	720,00	878,40
- (solo con P31)									
Pelle Nappa nero pearl / nero COPPER ART	511	④	④	④	④	○	-	0,00	0,00
- (solo con P19)									
Pelle Nappa rosso bengala / nero	887	④	④	④	④	●	-	720,00	878,40
- (solo con P29)									
parte superiore della plancia e bordo superiore portiere in pelle nappa	U38	●	●	●	●	●	●	310,00	378,20
- (solo con P19)		④	④	④	④	○	-	0,00	0,00
- (solo con P87 o P62)		○	○	○	○	○	-	0,00	0,00

0) solo per BUSINESS SPORT
1) solo per PREMIUM
2) solo per PREMIUM PLUS

3) solo per BUSINESS SPORT/PREMIUM
4) solo per PREMIUM/PREMIUM PLUS

Equipaggiamenti a richiesta

- a richiesta
- a richiesta senza sovrapprezzo
- di serie
- non disponibile

	Cod.	CLS 300 d Auto	CLS 350 d Auto	CLS 350 d 4MATIC Auto	CLS 400 d 4MATIC Auto	CLS 450 4MATIC Auto EQ-BOOST	Mercedes-AMG CLS 53 4M+ EQ-BOOST	Prezzo IVA esclusa	Prezzo IVA inclusa
Pelle Nappa AMG nera con cuciture rosse - (solo con PYN o PYO)	871	-	-	-	-	-	○	0,00	0,00
Pelle Nappa AMG nera cuciture grigie - (solo con PYN o PYO)	861	-	-	-	-	-	□	0,00	0,00
Pelle Nappa AMG rosso Benagala/nero - (solo con PYO)	877	-	-	-	-	-	○	0,00	0,00
Pelle Nappa AMG grigio magma/nero - (solo con PYN o PYO)	878	-	-	-	-	-	○	0,00	0,00
Pelle Nappa AMG beige latte macchiato / grigio magma - (solo con PYN o PYO)	875	-	-	-	-	-	○	0,00	0,00
RIVESTIMENTI DESIGNO									
Interni in beige caffelatte / rosso Tiziano designo - (solo con P31)	P87	4	4	4	4	●	-	3.170,00	3.867,40
		-	-	-	-	-	●	2.450,00	2.989,00
Interni in nero / grigio titanio pearl designo - (solo con P75; solo con L3D o L3B)	P62	0	0	0	0	-	-	3.170,00	3.867,40

0) solo per BUSINESS SPORT
1) solo per PREMIUM
2) solo per PREMIUM PLUS

3) solo per BUSINESS SPORT/PREMIUM
4) solo per PREMIUM/PREMIUM PLUS

Equipaggiamenti a richiesta

- a richiesta
- a richiesta senza sovrapprezzo
- di serie
- non disponibile

	Cod.	CLS 300 d Auto	CLS 350 d Auto	CLS 350 d 4MATIC Auto	CLS 400 d 4MATIC Auto	CLS 450 4MATIC Auto EQ-BOOST	Mercedes-AMG CLS 53 4M+ EQ-BOOST	Prezzo IVA esclusa	Prezzo IVA inclusa
Interni in nero / grigio titanio pearl designo - (solo con P31, L5C)	P62	4	4	4	4	●	-	3.420,00	4.172,40
		-	-	-	-	-	●	2.450,00	2.989,00
Pelle Nappa designo beige latte macchiato / Rosso Tiziano - (solo con P87)	955	○	○	○	○	○	○	0,00	0,00
Pelle designo Nappa nera / grigio titanio pearl - (solo con P62)	951	○	○	○	○	○	○	0,00	0,00
VERNICI PASTELLO									
Bianco Polare	149	○	○	○	○	○	○	0,00	0,00
Nero	040	○	○	○	○	○	○	0,00	0,00
VERNICI METALLIZZATE									
Argento Iridio	775	●	●	●	●	●	●	870,00	1.061,40
Blu Cavansite - (non con P19)	890	●	●	●	●	●	●	870,00	1.061,40
Grigio grafite	831	●	●	●	●	●	●	870,00	1.061,40
Grigio Selenite	992	●	●	●	●	●	●	870,00	1.061,40

0) solo per BUSINESS SPORT
1) solo per PREMIUM
2) solo per PREMIUM PLUS

3) solo per BUSINESS SPORT/PREMIUM
4) solo per PREMIUM/PREMIUM PLUS

Equipaggiamenti a richiesta

- a richiesta
- a richiesta senza sovrapprezzo
- di serie
- non disponibile

	Cod.	CLS 300 d Auto	CLS 350 d Auto	CLS 350 d 4MATIC Auto	CLS 400 d 4MATIC Auto	CLS 450 4MATIC Auto EQ-BOOST	Mercedes-AMG CLS 53 4M+ EQ-BOOST	Prezzo IVA esclusa	Prezzo IVA inclusa
Marrone Citrino	796	●	●	●	●	●	●	870,00	1.061,40
Nero Ossidiana	197	●	●	●	●	●	●	870,00	1.061,40
Nero rubino	897	●	●	●	●	●	●	870,00	1.061,40
VERNICI DESIGNO									
Bianco Diamante Metallizzato designo	799	●	●	●	●	●	●	1.650,00	2.013,00
Grigio Selenite magno Designo	297	●	●	●	●	●	●	2.800,00	3.416,00
- (solo con D50)		-	-	-	-	-	○	0,00	0,00
Rosso Giacinto designo metallizzato	996	●	●	●	●	●	●	1.230,00	1.500,60

0) solo per BUSINESS SPORT
1) solo per PREMIUM
2) solo per PREMIUM PLUS

3) solo per BUSINESS SPORT/PREMIUM
4) solo per PREMIUM/PREMIUM PLUS

Dati Tecnici

	CLS 300 d Auto	CLS 350 d Auto	CLS 350 d 4MATIC Auto	CLS 400 d 4MATIC Auto	CLS 450 4MATIC Auto EQ-BOOST
Numero cilindri	L4	L6	L6	L6	L6
Cambio	Automatico	Automatico	Automatico	Automatico	Automatico
Cilindrata (cm³)	1950	2925	2925	2925	2999
Potenza (kw/CV Giri/min)	180/245 4200	210/286 4600	210/286 4600	250/340 4400	270+16/367+22 5500-6100
Coppia (Nm a Giri/min)	500/1600-2400	600/1.200 - 3.200	600/1200-3200	700/1200-3200	500/1600-4000
Velocità max. (km/h)	250	250	250	250	250
Combinato * (l/100km)	5,4	5,7	6,0	6,0	8,0
Cavalli fiscali	20	26	26	26	26
Emissioni (CO2) *	142	149	159	159	184
Normativa Emissioni	EU6d-TEMP	Euro 6d-TEMP	EU6d-TEMP	EU6d-TEMP	EU6d-TEMP
Pneumatici di serie	BUSINESS SPORT - ant. 245/45 R18, post. 275/40 R18 PREMIUM - ant. 245/40 R19, post. 275/35 R19 PREMIUM PLUS - ant. 245/40 R19, post. 275/35 R19	BUSINESS SPORT - ant. 245/45 R18, post. 275/40 R18 PREMIUM - ant. 245/40 R19, post. 275/35 R19 PREMIUM PLUS - ant. 245/40 R19, post. 275/35 R19	BUSINESS SPORT - ant. 245/45 R18, post. 275/40 R18 PREMIUM - ant. 245/40 R19, post. 275/35 R19 PREMIUM PLUS - ant. 245/40 R19, post. 275/35 R19	BUSINESS SPORT - ant. 245/45 R18, post. 275/40 R18 PREMIUM - ant. 245/40 R19, post. 275/35 R19 PREMIUM PLUS - ant. 245/40 R19, post. 275/35 R19	PREMIUM - ant. 245/40 R19, post. 275/35 R19 PREMIUM PLUS - ant. 245/40 R19, post. 275/35 R19

* I valori indicati sono stati determinati in accordo con i metodi di misurazione prescritti. Questi sono i "Valori della CO2 NEDC" ai sensi dell'articolo 2 n. 1) del Regolamento di esecuzione (UE) 2017/1153. I valori del consumo di carburante sono stati calcolati sulla base di tali valori. I dati riportati non si riferiscono a un'unica vettura e non fanno parte dell'offerta, ma servono solo ad effettuare un confronto tra i diversi modelli. I valori variano a seconda delle dotazioni accessorie selezionate.

Dati Tecnici

Mercedes-AMG CLS 53 4M+ EQ-BOOST	
Numero cilindri	L6
Cambio	Automatico
Cilindrata (cm ³)	2999
Potenza (kw/CV Giri/min)	320+16/435+22 6100
Coppia (Nm a Giri/min)	520/1800-5800
Velocità max. (km/h)	250
Combinato * (l/100km)	8,9
Cavalli fiscali	26
Emissioni (CO2) *	203
Normativa Emissioni	EU6d-TEMP
Pneumatici di serie	Mercedes-AMG - ant. 245/40 R19, post. 275/35 R19

* I valori indicati sono stati determinati in accordo con i metodi di misurazione prescritti. Questi sono i "Valori della CO2 NEDC" ai sensi dell'articolo 2 n. 1) del Regolamento di esecuzione (UE) 2017/1153. I valori del consumo di carburante sono stati calcolati sulla base di tali valori. I dati riportati non si riferiscono a un'unica vettura e non fanno parte dell'offerta, ma servono solo ad effettuare un confronto tra i diversi modelli. I valori variano a seconda delle dotazioni accessorie selezionate.

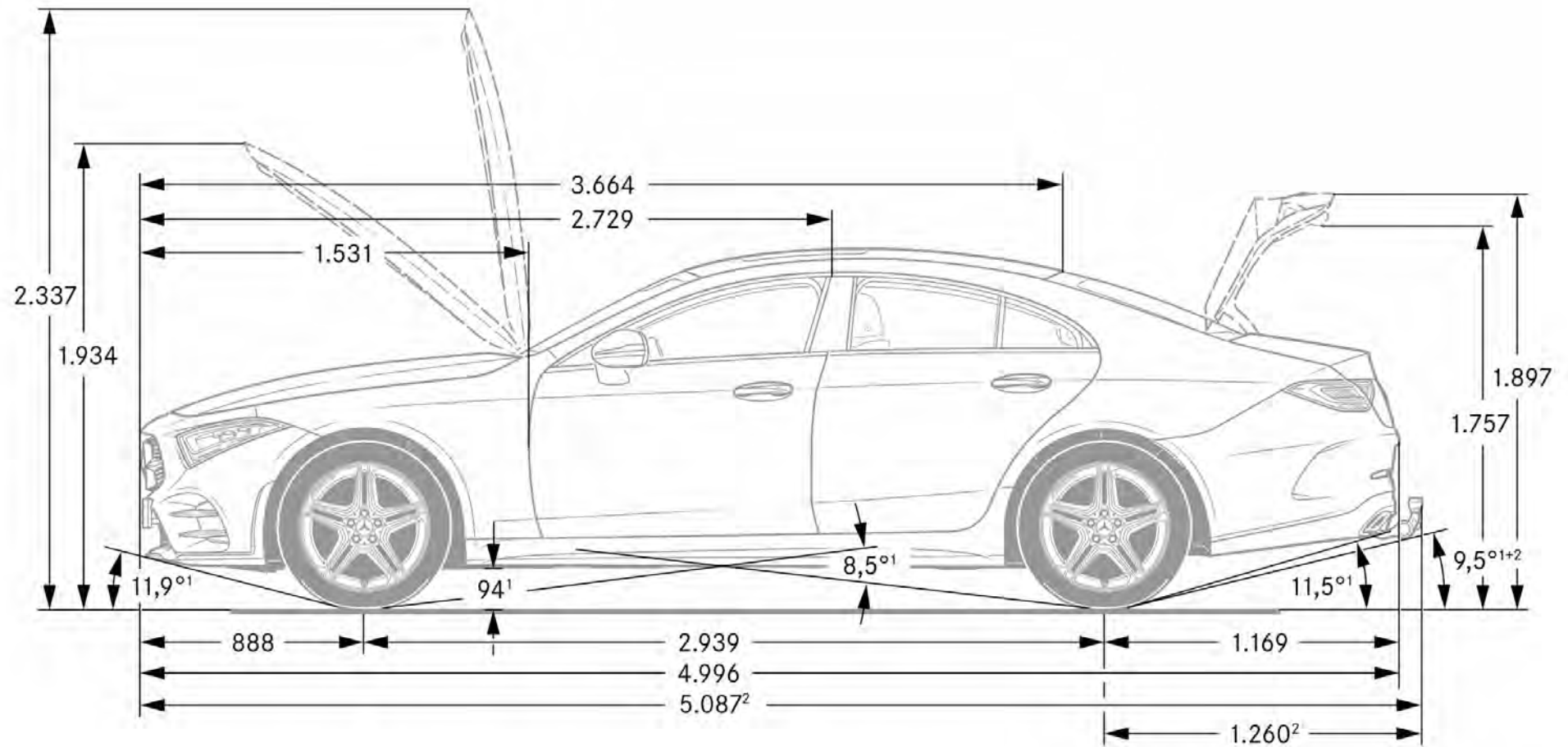

Elenco equipaggiamenti

040 - Nero
08U - Setup vettura
09U - Monitoraggio vettura
11R - Cerchi in lega da 19" multirazze
12U - Servizio Conciere
149 - Bianco Polare
14U - Pacchetto integrazione per smartphone Apple™ o Android™
15U - Predisposizione per Mercedes-Benz Link
16U - Apple CarPlay
17U - Android Auto
197 - Nero Ossidiana
201 - Rivestimenti in pelle nera
204 - Pelle marrone marsala / marrone caffè
205 - Pelle beige latte macchiato / grigio magma
208 - Pelle grigio magma / marrone caffè
211 - Rivestimenti in pelle nera / plancia nera
218 - Telecamera posteriore per la retromarcia assistita
228 - Riscaldamento supplementare con ventilazione supplementare in estate
22R - Cerchi in lega da 18" a 5 doppie razze verniciati in grigio tremolite
231 - Aprigarage integrato nello specchio retrovisore interno
233 - Active Distance Assist DISTRONIC
234 - Blind Spot Assist: sistema di controllo dell'angolo morto
235 - Active Parking Assist
239 - Distronic
23P - Pacchetto assistenza alla guida
243 - active lane keeping assist
246 - Orologio analogico nella consolle centrale
249 - Retrovisori interni ed esterni autoanabbaglianti
250 - AMG Driver's Package: innalza la velocità massima della vettura a 270 km/h.
256 - AMG Track Pace
258 - Collision Prevention Assist Plus
260 - Omissione scritta modello sul retro della vettura
266 - Steering Assist
275 - Pacchetto Memory per sedili anteriori
287 - Sedile posteriore con schienale ad abbattimento frazionato 40/20/40
292 - PRE-SAFE® Impulse side
293 - Sidebags posteriori
294 - Kneebag per il guidatore
297 - Grigio Selenite magno Designo

2U1 - AIRPANEL
301 - Pacchetto fumatori
309 - Portabevande doppio Nella consolle centrale
30P - Organizer per spazi interni
351 - Chiamata di emergenza Mercedes-Benz
355 - Predisposizione navigazione cartografica con schede di memoria SD
357 - Navigazione cartografica con schede di memoria SD
362 - Modulo LTE per l'utilizzo dei servizi Mercedes me connect
367 - Live Traffic information
401 - Sedili climatizzati per lato guida e passeggero con riscaldamento e ventilazione
414 - Tetto scorrevole elettrico in cristallo
421 - Cambio automatico a 9 rapporti 9G-Tronic Plus
428 - Shift Paddles: leve del cambio automatico integrate nel volante
431 - Comandi del cambio al volante galvanizzati con superficie cromata color argento
432 - Pacchetto sedili Multicontour a conformazione variabile
436 - Poggiatesta Comfort anteriori
443 - Volante multifunzione riscaldabile
448 - Touchpad nella consolle centrale
459 - Assetto DYNAMIC BODY CONTROL con sospensioni regolabili
463 - Display head-up
464 - Cockpit widescreen
472 - Filtro antiparticolato per motori a benzina
474 - Filtro antiparticolato per motorizzazioni diesel (DPF)
475 - Sistema di controllo della pressione pneumatici RDK
481 - Protezione antincastro
489 - AIR BODY CONTROL
489 - AMG RIDE CONTROL+
500 - Specchietti retrovisori regolabili elettricamente
501 - Telecamera a 360
506 - Audio 20 GPS
511 - Pelle Nappa nero pearl / nero COPPER ART
513 - Speed limit assist
517 - Radio digitale-Standard HD
51U - Cielo in tessuto nero
531 - Navigatore multimediale COMAND Online
537 - DAB (digital audio broadcast), tuner digitale per radio
540 - Tendina elettrica lunotto posteriore
546 - Regolazione automatica della velocità

550 - Gancio traino
551 - Antifurto anti sollevamento
55U - Cielo Beige latte macchiato
580 - Climatizzatore automatico Thematic con temperatura regolabile
581 - Climatizzatore automatico COMFORTMATIC con tre zone
58U - Cielo in tessuto grigio cristallo
596 - Vetri atermici, fono isolanti, e antiriflesso
597 - Parabrezza, riscaldato
61U - Cielo in microfibra nero
628 - Fari abbaglianti automatici
632 - Fari anteriori LED e fari posteriori full LED
642 - Fari anteriori MULTIBEAM LED
656 - Consolle centrale in legno di frassino marrone lucido
65U - Cielo in microfibra beige caffelatte designo
677 - Assetto comfort ribassato
682 - Estintore
728 - Consolle centrale in look nero Pianoforte
732 - Consolle centrale in fibra di carbonio AMG
733 - Consolle centrale AMG in fibra di vetro argento opaco
737 - Consolle centrale in frassino nero
738 - Consolle centrale in olmo marrone chiaro
764 - Consolle centrale in legno di frassino grigio a poro aperto
771 - Consolle centrale in fibra di carbonio
772 - Styling AMG
775 - Argento Iridio
776 - Parafanghi ampliati AMG
779 - Consolle centrale in legno sen marrone chiaro lucido
796 - Marrone Citrino
799 - Bianco Diamante Metallizzato designo
801 - Pelle Nappa nera
804 - Pelle Nappa marrone marsala / marrone caffè
805 - Pelle Nappa beige latte macchiato / grigio magma
808 - Pelle Nappa grigio magma / marrone caffè
810 - Sound System Surround Burmester®
811 - Sound System Surround Burmester®
831 - Grigio grafite
83R - Cerchi in lega da 18" a 5 doppie razze verniciati in nero
840 - Cristalli laterali posteriori e lunotto oscurati
861 - Pelle Nappa AMG nera cuciture grigie
865 - Sintonizzatore TV per ricezione televisiva digitale

Elenco equipaggiamenti

866 - Predisposizione per entertainment e comfort	D50 - RACE EDITION. SERIE SPECIALE LIMITATA	PYO - Premium Plus pack
868 - MEDIA DISPLAY con schermo 12,3"	DN9 - Extra - serie speciale limitata	R01 - Pneumatici estivi
871 - Pelle Nappa AMG nera con cuciture rosse	H01 - Inserti in legno sen marrone chiaro lucido	R66 - Pneumatici Run-Flat
871 - HANDS-FREE ACCESS	H05 - Inserti in olmo marrone chiaro a pori aperti	R98 - Cerchi in lega da 20" a 5 doppie razze
872 - Riscaldamento sedili posteriori	H06 - Inserti in frassino marrone lucido	RRE - Cerchi in lega leggera AMG da 19" a 5 doppie razze
873 - Sedili anteriori riscaldabili elettricamente	H16 - Inserti Nero Pianoforte designo con linee bianche	RRF - Cerchi neri 5 razze AMG da 19"
875 - Impianto tergilavavetro termico	H32 - Inserti in legno di frassino grigio a poro aperto	RTY - Cerchi AMG a 5 doppie razze da 20"
875 - Pelle Nappa AMG beige latte macchiato / grigio magma	H64 - Inserti in tessuto metallico	RTZ - Cerchi AMG a 5 doppie razze neri da 20"
876 - Pacchetto luci: illuminazione indiretta delle maniglie portiere - vano piedi -	H69 - Inserti in fibra di carbonio	RVO - Cerchi in lega AMG da 20"
877 - Pelle Nappa AMG rosso Bengala/nero	H73 - Inserti in fibra di carbonio	RVP - Cerchi in lega leggera AMG da 20" neri
878 - Pelle Nappa AMG grigio magma/nero	H84 - Inserti AMG in fibra ottica color argento opaco	RVR - Cerchi in lega da 20" AMG a razze multiple verniciati in nero lucidato a specchi
881 - Pelle nappa nero rame	L3B - Volante sportivo multifunzione in pelle nappa	RZU - Cerchi in lega AMG da 20" a 5 doppie razze
881 - Chiusura comfort del bagagliaio	L3D - Volante multifunzione in pelle e legno	U04 - Tappetini designo
882 - Modulo volumetrico per protezione antisollevamento/traino	L5C - Volante sportivo in pelle Nappa appiattito nella parte inferiore	U10 - Disattivazione automatica airbag lato passeggero.
883 - Chiusura servoassistita per porte anteriori e posteriori	L6J - Volante Performance AMG in pelle Nappa nera	U12 - Tappetini in velours
887 - Pelle Nappa rosso bengala / nero	L6K - Volante AMG Performance in pelle nappa/microfibra DINAMICA	U13 - Targhetta EDITION
889 - Keyless-Go	P17 - Pacchetto KEYLESS-GO	U17 - Omissione cinture di sicurezza di colore rosso
890 - Blu Cavansite	P19 - Edition 1	U21 - Airpanel
891 - Luci soffuse «ambient» con 3 zone cromatiche	P20 - Pacchetto assistenza alla guida Plus	U25 - Soglie d'ingresso anteriori illuminate
896 - Predisposizione per chiave digitale per smartphone	P21 - AIR-BALANCE per ionizzazione, filtrazione e profumazione dell'aria	U26 - Tappetini in velours sportivi AMG
897 - Nero rubino	P29 - Interni AMG Line	U38 - parte superiore della plancia e bordo superiore portiere in pelle nappa
897 - Sistema di ricarica wireless per gli apparecchi mobili	P31 - Esterni AMG Line	U47 - Alettone posteriore AMG
899 - Telefonia multifunzione	P33 - Edition 1 AMG	U60 - Cofano motore attivo per sicurezza pedoni
902 - Sedili riscaldabili Plus lato guida e passeggero	P35 - MULTIBEAM LED con 84 LED indipendenti	U66 - Tappetini modelli speciali
906 - Bracciolo riscaldabile per lato guida e passeggero	P44 - Pacchetto parcheggio con telecamera post.	U85 - Serbatoio maggiorato per additivo Ad Blue
915 - Serbatoio del carburante con volume maggiorato (80 l)	P47 - Pacchetto parcheggio: include sensori di parcheggio e telecamera a 360°	U93 - Spoilerino posteriore in fibra di carbonio
916 - Serbatoio maggiorato da 66 litri	P49 - MIRROR Package	Y05 - Cinture di sicurezza rosse
951 - Pelle designo Nappa nera / grigio titanio pearl	P54 - Antifurto con anti sollevamento e rilevatore interno	
955 - Pelle Nappa designo beige latte macchiato / Rosso Tiziano	P55 - Pacchetto Night	
992 - Grigio Selenite	P60 - Pacchetto Night AMG per gli esterni	
996 - Rosso Giacinto designo metallizzato	P62 - Interni in nero / grigio titanio pearl designo	
B18 - Vano portaocchiali	P68 - Pacchetto Comfort calore con sedili riscaldabili Plus	
B24 - telecomando per riscaldamento supplementare	P72 - Funzione Comfort ENERGIZING con 6 programmi	
B28 - Pacchetto carbonio AMG 2 per gli esterni	P75 - Interni standard	
B51 - Tirefit	P76 - Esterni standard	
B59 - DYNAMIC SELECT	P87 - Interni in beige caffelatte / rosso Tiziano designo	
B66 - Telecomando con Keyless Start WHITE MATT	PAF - Pacchetto Comfort acustico	
B67 - Telecomando con Keyless Start BLACK GLOSS	PYB - SE Package	
B68 - Telecomando con Keyless Start WHITE GLOSS	PYM - Advantage pack	
D03 - Limited Pack (fino ad esaurimento scorte)	PYN - Premium pack	

Riepilogo Modelli

MODELLO	VERSIONE	BAUMUSTER	Prezzi	Prezzi	Prezzi
			IVA esclusa	IVA inclusa	IVA e MSS *
CLS 300 d Auto	BUSINESS SPORT	25731810-IT0+DL6	62.844,26	76.670,00	77.930,00
	PREMIUM	25731810-IT0+DL3	69.918,03	85.300,00	86.560,00
	PREMIUM PLUS	25731810-IT0+DL7	72.811,47	88.830,00	90.090,00
CLS 350 d Auto	BUSINESS SPORT	25732010-IT0+DL6	65.639,34	80.080,00	81.340,00
	PREMIUM	25732010-IT0+DL3	72.713,11	88.710,00	89.970,00
	PREMIUM PLUS	25732010-IT0+DL7	75.606,55	92.240,00	93.500,00
CLS 350 d 4MATIC Auto	BUSINESS SPORT	25732110-IT0+DL6	67.942,62	82.890,00	84.150,00
	PREMIUM	25732110-IT0+DL3	75.016,39	91.520,00	92.780,00
	PREMIUM PLUS	25732110-IT0+DL7	77.909,83	95.050,00	96.310,00
CLS 400 d 4MATIC Auto	BUSINESS SPORT	25732310-IT0+DL6	71.278,69	86.960,00	88.220,00
	PREMIUM	25732310-IT0+DL3	78.352,46	95.590,00	96.850,00
	PREMIUM PLUS	25732310-IT0+DL7	81.245,90	99.120,00	100.380,00
CLS 450 4MATIC Auto EQ-BOOST	PREMIUM	25735910-IT0+DL3	64.852,46	79.120,00	80.380,00
	PREMIUM PLUS	25735910-IT0+DL7	74.819,67	91.280,00	92.540,00
Mercedes-AMG CLS 53 4M+ EQ-BOOST	Mercedes-AMG	25736110-IT0	88.729,51	108.250,00	109.510,00

Altre informazioni

Novità rispetto al listino del 15/10/2018

- introduzione cod.D50

Vernici

VERNICI PASTELLO



149 Bianco Polare

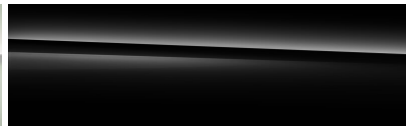

040 Nero

VERNICI METALLIZZATE



775 Argento Iridio

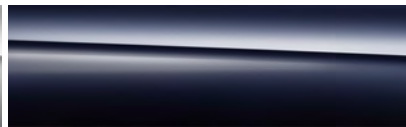

890 Blu Cavansite

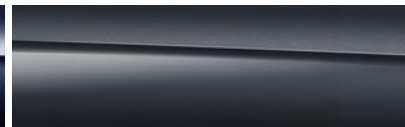

831 Grigio grafite



992 Grigio Selenite



796 Marrone Citrino

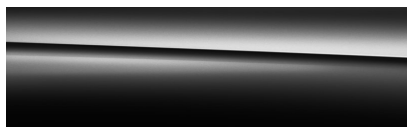

197 Nero Ossidiana

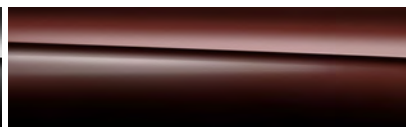

897 Nero rubino

VERNICI DESIGNO



799 Bianco Diamante Metallizzato designo



297 Grigio Selenite magno Designo



996 Rosso Giacinto designo metallizzato