



Rivestimenti in pelle Valcona Audi exclusive (pacchetto 2) in bianco magnolia con bordino e cuciture in contrasto color nero. Inserti in quercia seppia. Una proposta quattro GmbH



Sedili sportivi anteriori con rivestimenti bicolore marrone Cognac/nero con bordino in pelle Nappa e cuciture colorate come fascia centrale del sedile. Inserti in lacca lucida nera. Una proposta quattro GmbH

Rivestimenti dei sedili bicolore

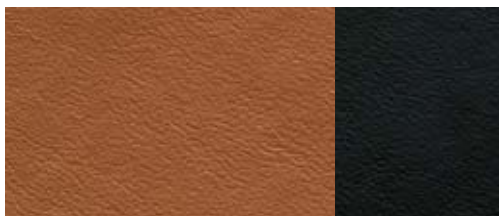

Pelle Nappa marrone Cognac/nero

Inserti



Alluminio spazzolato opaco

Audi exclusive line*

Sedili anteriori sportivi

Supporto lombare a regolazione elettrica per i sedili anteriori

Rivestimenti dei sedili bicolore con bordino e cuciture colorate

Fianchetti e appoggiatesta neri/fasce centrali dei sedili e bordino con cuciture a scelta in marrone Cognac, grigio nuvola o bianco alabastro; in pelle Nappa

Rivestimenti delle portiere

Inserti ai pannelli delle portiere in pelle Nappa (come fascia centrale del sedile) e appoggiabraccia alle portiere rivestiti in pelle nera con cucitura colorata (come fascia centrale del sedile)

Volante multifunzionale sportivo in pelle a 3 razze

con o senza bilancieri per comando cambio e cucitura colorata (come fascia centrale del sedile)

Manichetta leva del cambio manuale o automatico

con cucitura colorata (come fascia centrale del sedile)

Inserti

in alluminio spazzolato opaco; optional: lacca lucida nera (compresa palpebra della strumentazione in lacca lucida nera) o in radica di noce marrone scuro

Interni neri

Cielo dell'abitacolo in tessuto nero

Tappetini

con bordino colorato (come fascia centrale dei sedili)

Listelli sottoporta Audi exclusive

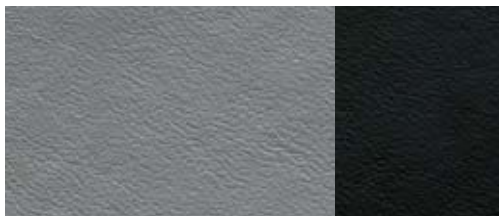

Pelle Nappa grigio nuvola/nero

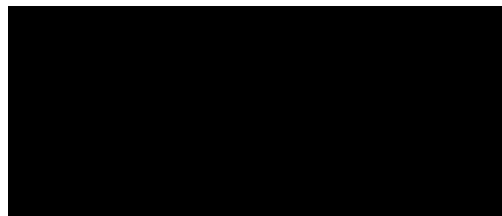

Lacca lucida nera

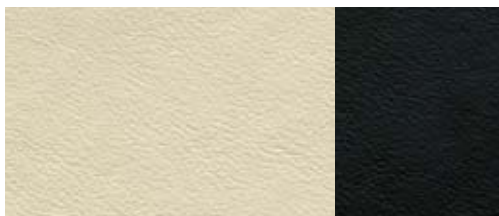

Pelle Nappa bianco alabastro/nero



Radica di noce marrone scuro



Volante sportivo multifunzionale in pelle a 3 razze nero con cucitura in contrasto in marrone Cognac



Inserti in radica di noce marrone scuro

S line: sportività vissuta.

Guidare una Audi A4/A4 Avant è espressione di una scelta precisa: quella della sportività automobilistica. I pacchetti S line vi consentono di rendere ancora più atletica l'immagine della vostra Audi A4/A4 Avant con equipaggiamenti che evidenziano la sua linea dinamica, conferiscono un tocco spiccatamente sportivo al suo abitacolo e migliorano ulteriormente il suo comportamento su strada. Scegliete questo straordinario supplemento di sportività.





Pacchetto S line exterior

Paraurti anteriore e posteriore, griglie radiatore laterali e inserto del diffusore con design marcatamente sportivo

Longarine sottoporta

verniciate nel colore carrozzeria

Spoiler al tetto S line

solo per A4 Avant

Inserto del diffusore

verniciato nel colore grigio platino

Logo S line

ai parafranghi anteriori e ai listelli sottoporta

Modanature cromate per i doppi terminali di scarico a sinistra



Paraurti anteriore e griglie radiatore laterali con design marcatamente sportivo



Inserto del diffusore verniciato in colore grigio platino



Sedili anteriori sportivi in Alcantara/pelle con cuciture in contrasto



Volante sportivo multifunzionale in pelle S line a 3 razze



Pomello leva del cambio in pelle traforata



Cerchi in lega di alluminio a 5 razze doppie

Rivestimenti dei sedili



Tessuto Sprint/pelle nero
con cuciture in contrasto



Alcantara/pelle nero
con cuciture in contrasto



Pelle Nappa nero

Inserti

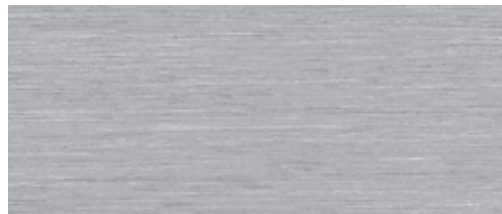

Alluminio spazzolato opaco

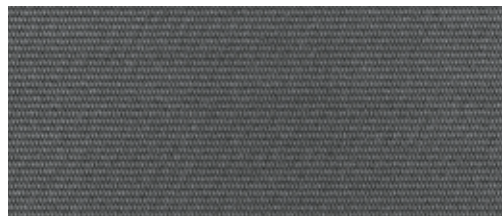

Fibra d'acciaio

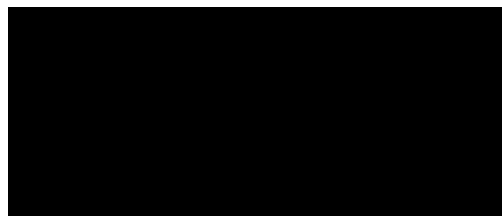

Lacca lucida nera



Betulla grigio

Pacchetto S line

Cerchi in lega di alluminio a 5 razze doppie

8 J x 18 con pneumatici 245/40 R 18; a richiesta sono disponibili altri cerchi da 18 pollici (o di dimensioni superiori)

Assetto sportivo S line

con taratura dinamica e sospensioni abbassate di 10 mm rispetto all'assetto sportivo

Logo S line

ai parafranghi anteriori e ai listelli sottoporta

Interni, cruscotto e cielo dell'abitacolo

neri, a seconda del rivestimento sedile scelto con cuciture in grigio jet (con tessuto Sprint/pelle e in Alcantara/pelle) o cuciture di colore nero (con pelle Nappa) sui rivestimenti sedili, al volante sportivo in pelle, alla manichetta leva del cambio e sul bordino dei tappetini

Inserti S line

in alluminio spazzolato opaco, optional: in lacca lucida nera, fibra d'acciaio (compresa consolle centrale in lacca lucida nera) o betulla grigio; in lacca lucida nera o fibra d'acciaio, compresa palpebra della strumentazione in lacca lucida nera

Sedili anteriori sportivi

con supporto lombare a regolazione elettrica; optional: sedili anteriori sportivi S

Volante sportivo multifunzionale in pelle S line a 3 razze

in pelle nera con logo S line; optional: volante sportivo multifunzionale in pelle S line a 3 razze, appiattito nella parte inferiore; in pelle nera con logo S line; nelle vetture con cambio automatico a scelta con bilancieri al volante

Per rivestimenti dei sedili, volanti e colore carrozzeria sono disponibili le seguenti versioni:

Rivestimenti in tessuto Sprint/pelle, Alcantara/pelle o pelle Nappa per i sedili sportivi anteriori,

in nero e con punzonatura S line negli schienali dei sedili anteriori; disponibili in altri colori in combinazione con Audi exclusive line (senza punzonatura S line negli schienali dei sedili anteriori, volante senza logo S line e pelle non traforata, cuciture in contrasto come da proposta Audi exclusive line)

Sedili anteriori sportivi S con rivestimento in pelle Nappa

in nero e con punzonatura S line negli schienali dei sedili anteriori

Verniciatura in tutti i colori carrozzeria di serie

Sono inoltre fornibili a richiesta i colori speciali rosso Misano perla e grigio Daytona perla

Colori speciali



Rosso Misano perla



Grigio Daytona perla

Versione Advanced A4

Per superare ancora una volta il confine del piacere

Con la versione Advanced, Audi A4 rende ancora più esclusive tutte le caratteristiche che dalla sua nascita stanno ispirando un'intera categoria di autovetture. Eleganti cerchi in lega d'alluminio, proiettori allo Xenon plus, computer di bordo con display a colori: sono solo alcuni degli equipaggiamenti della versione Advanced, per superare ancora una volta il confine del piacere.

Audi drive select con modalità efficiency

Cerchi in lega di alluminio 7,5 J x 17 a 20 razze dinamiche e pneumatici 225/50 R17

Display a colori del computer di bordo con programma di efficienza integrato

Inseriti in alluminio Trigon

Pacchetto luci

Proiettori Xenon plus con lavafari e regolazione automatica della profondità

Radio symphony con cambia CD per 6 CD integrato



Versione Ambiente A4

Oltrepassando il massimo del comfort

Fino a che limite ci si può spingere? La risposta è la nuova versione Ambiente di Audi A4, che sposta ulteriormente i confini del piacere di guida verso sensazioni inedite. Grazie ad equipaggiamenti quali, ad esempio, il climatizzatore automatico trizona, il sistema di ausilio al parcheggio posteriore e l'antifurto volumetrico ad ultrasuoni, la qualità della vita a bordo di Audi A4 entra in una nuova dimensione.

Antifurto volumetrico ad ultrasuoni con protezione antitraino

Cerchi in lega di alluminio 7,5 x 17 a 5 razze e pneumatici 225/50 R17

Climatizzatore automatico comfort a 3 zone

Pacchetto luci

Rivestimenti dei sedili in tessuto Elegant

Pacchetto portaoggetti

Sensore pioggia/luci

Regolatore di velocità

Sistema di ausilio al parcheggio posteriore



Pacchetto Business A4

Quotidiana espressione di tecnologia

Quando la tecnologia incontra il dinamismo, il risultato non può che raggiungere l'eccellenza. L'allestimento Business stupisce per i suoi contenuti di altissima qualità, dedicati a chi desidera il massimo del comfort e della funzionalità. Equipaggiamenti esclusivi come il sistema di navigazione con DVD, l'interfaccia informativa a colori, il regolatore di velocità e l'Audi music interface permettono al conducente di raggiungere ogni meta, rendendo ogni viaggio un autentico piacere.

Audi music interface

Sistema di informazioni per il conducente a colori

Interfaccia Bluetooth

Sistema di Navigazione con DVD

Regolatore di velocità

Audi assistant system pack. A4

Un costante ausilio alla guida

Il pacchetto Audi assistant system è dedicato a chi desidera il massimo in materia di sicurezza e tecnologia. Per questo gli equipaggiamenti sono stati concepiti per offrire assistenza e comfort in ogni situazione: dispositivi come Audi active lane assist, adaptive cruise control ed il sistema di ausilio al parcheggio plus consentono di viaggiare in piena sicurezza.

Adaptive cruise control

Sistema di ausilio al parcheggio plus

Audi active lane assist

Pacchetto Dynamic A4

Intensa in ogni condizione

Ogni equipaggiamento del pacchetto dynamic è stato studiato per esaltare ulteriormente il dinamismo di Audi A4. Le sensazioni alla guida diventano più intense, mentre la vettura reagisce prontamente ad ogni sollecitazione: il merito è della speciale regolazione degli ammortizzatori, dello sterzo dinamico e del sistema Audi drive select. Inoltre, grazie alla modalità efficiency, resterà stupito anche dell'eccezionale rendimento di questa vettura.

Audi drive select con modalità efficiency

Sterzo dinamico

Regolazione degli ammortizzatori

Pacchetto Comfort A4

Chiave comfort

Dispositivo di assistenza per proiettori abbaglianti con sensore luci/pioggia

Sedili anteriori regolabili elettricamente con supporto lombare elettrico

Sedili anteriori riscaldabili elettricamente

Specchietto interno schermabile elettricamente

Tendine parasole manuali ai finestrini laterali posteriori

Versione Advanced A4 allroad quattro

La tecnologia più esclusiva sale a bordo di Audi A4 allroad quattro: la distinzione degli equipaggiamenti più innovativi crea un connubio perfetto con comfort e piacere di guida, in ogni condizione.

Audi drive select con modalità efficiency

Bang & Olufsen Soundsystem

Display a colori del computer di bordo con programma di efficienza integrato

Inseriti in alluminio ologramma Trigon

Pacchetto luci

Proiettori Xenon plus con lavafari e regolazione automatica della profondità

Radio symphony con cambia CD per 6 CD integrato

Versione Ambiente A4 allroad quattro

Si lasci sedurre dal comfort più ricercato: il concetto di viaggio assume un nuovo significato grazie agli equipaggiamenti di Audi A4 allroad quattro Ambiente

Antifurto volumetrico ad ultrasuoni con protezione antitraino

Climatizzatore automatico comfort a 3 zone

Pacchetto portaoggetti

Sedili anteriori regolabili elettricamente con supporto lombare elettrico

Sistema di ausilio al parcheggio posteriore

Pacchetto luci

Regolatore di velocità

Sensore pioggia/luci

Pacchetto Business A4 allroad quattro

Quotidiana espressione di tecnologia

Quando la tecnologia incontra il dinamismo, il risultato non può che raggiungere l'eccellenza. L'allestimento Business stupisce per i suoi contenuti di altissima qualità, dedicati a chi desidera il massimo del comfort e della funzionalità. Equipaggiamenti esclusivi come il sistema di navigazione con DVD, l'interfaccia informativa a colori, il regolatore di velocità e l'Audi music interface permettono al conducente di raggiungere ogni meta, rendendo ogni viaggio un autentico piacere.

Audi music interface

Interfaccia Bluetooth

Regolatore di velocità

Sistema di informazioni per il conducente a colori

Sistema di Navigazione con DVD

Audi assistant system pack. A4 allroad quattro

Un costante ausilio alla guida

Il pacchetto Audi assistant system è dedicato a chi desidera il massimo in materia di sicurezza e tecnologia. Per questo gli equipaggiamenti sono stati concepiti per offrire assistenza e comfort in ogni situazione: dispositivi come Audi active lane assist, adaptive cruise control ed il sistema di ausilio al parcheggio plus consentono di viaggiare in piena sicurezza.

Adaptive cruise control

Audi active lane assist

Sistema di ausilio al parcheggio plus

Pacchetto Comfort A4 allroad quattro

Chiave comfort

Dispositivo di assistenza per proiettori abbaglianti con sensore luci/pioggia

Sedili anteriori regolabili elettricamente con supporto lombare elettrico

Sedili anteriori riscaldabili elettricamente

Specchietto interno schermabile elettricamente

Tendine parasole manuali ai finestrini laterali posteriori

Colori carrozzeria tinta unita

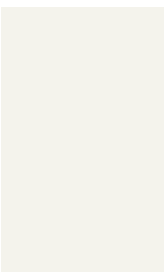

Bianco ibis

Colori carrozzeria metallizzati/perla

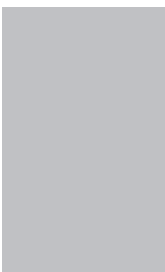

Argento ghiaccio metallizzato¹



Grigio monzone metallizzato



Rosso vulcano metallizzato



Rosso brillante

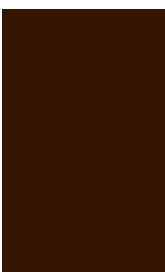

Marrone teak metallizzato¹



Argento Cuvée metallizzato



Blu scuba metallizzato

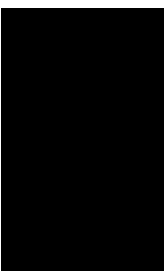

Nero brillante

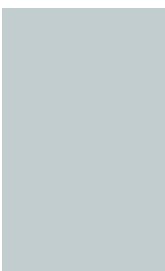

Bianco ghiaccio metallizzato¹



Blu luna metallizzato

Colori carrozzeria metallizzati/perla



Rosso Misano perla



Grigio Daytona perla

Colori carrozzeria cristallo



Blu Estoril cristallo

Vernici individualizzate Audi exclusive

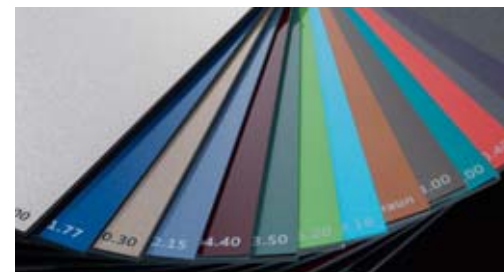

Vernici individualizzate Audi exclusive
Una proposta quattro GmbH

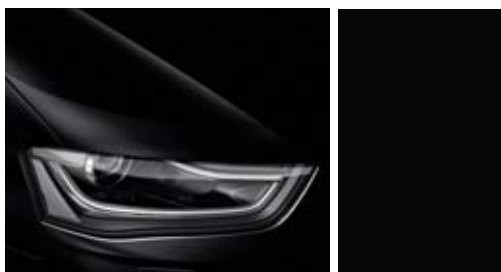

Nero profondo perla¹



Argento prisma cristallo²



Grigio vulcano perla

¹ Audi A4 allroad quattro è fornibile a richiesta con verniciatura completa. ² La vostra Concessionaria Audi vi fornirà indicazioni sulla data di disponibilità.

Verniciatura completa/in contrasto A4 allroad quattro**Grigio platino opaco**

combinabile con i seguenti colori carrozzeria: nero brillante, marrone teak metallizzato, argento Cuvée metallizzato, blu luna metallizzato, nero profondo perla, grigio vulcano perla

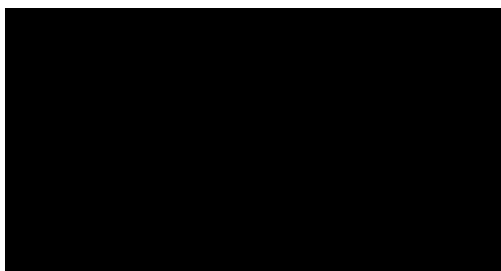
**Nero opaco**













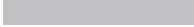



combinabile con i seguenti colori carrozzeria: bianco ibis, argento ghiaccio metallizzato, bianco ghiaccio metallizzato, blu scuba metallizzato, rosso vulcano metallizzato, grigio monzone metallizzato e con tutti i colori carrozzeria Audi exclusive

Colori carrozzeria di contrasto

longarine sottoporta, paraurti, passaruota allargati e longarine allargate verniciati in colore di contrasto grigio platino opaco o nero opaco, mancorrenti al tetto, telaio del tetto e modanature ai finestrini in colore nero. In combinazione con vernici individualizzate Audi exclusive, colore di contrasto nero opaco

Verniciatura completa

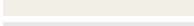
longarine sottoporta, paraurti e passaruota allargati verniciati nello stesso colore della vettura opacizzato, compreso look alluminio esterno (mancorrenti al tetto, telaio del tetto e modanature ai finestrini in alluminio, rivestimento esterno dei montanti centrali e mascherina triangolare alle portiere posteriori in nero lucido; longarine allargate con inserti in acciaio). In combinazione con vernici individualizzate Audi exclusive: longarine, paraurti e passaruota allargati nello stesso colore della carrozzeria

	A4 Berlina	A4 Avant	A4 allroad quattro	S4 Berlina	S4 Avant
Colori carrozzeria tinta unita					
 Bianco ibis	■	■	■	■	■
 Rosso brillante	■	■	—	—	—
 Nero brillante	■	■	■	■	■
Colori carrozzeria metallizzati/perla					
 Argento ghiaccio metallizzato	■	■	■	■	■
 Marrone teak metallizzato	■	■	■	—	—
 Bianco ghiaccio metallizzato	■	■	■	■	■
 Grigio monzone metallizzato	■	■	■	■	■
 Argento Cuvée metallizzato	■	■	■	—	—
 Blu luna metallizzato	■	■	■	■	■
 Rosso vulcano metallizzato	■	■	■	■	■
 Blu scuba metallizzato	■	■	■	—	—
 Rosso Misano perla	■*	■*	—	■	■
 Nero profondo perla	■	■	■	■	■
 Grigio vulcano perla	■	■	■	■	■
 Grigio Daytona perla	■*	■*	—	—	—
Colori carrozzeria cristallo					
 Blu Estoril cristallo	—	—	—	■	■
 Argento prisma cristallo	—	—	—	■	■
Vernici individualizzate Audi exclusive					
 Vernici individualizzate Audi exclusive	■	■	■	■	■

*Fornibile solo con il pacchetto S line.

■ fornibile — non fornibile



Sedili anteriori normali

con regolazione manuale in altezza e in senso longitudinale, nonché dell'appoggiatesta e dello schienale in inclinazione. (L'immagine mostra il sedile normale anteriore in pelle Nappa di colore nero)

Rivestimenti in tessuto

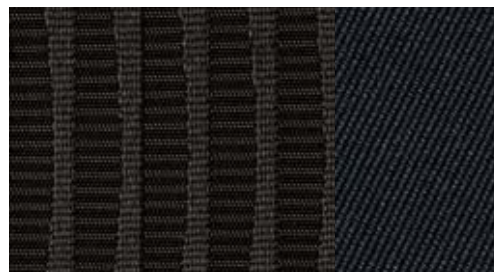

Tessuto Cosinus nero

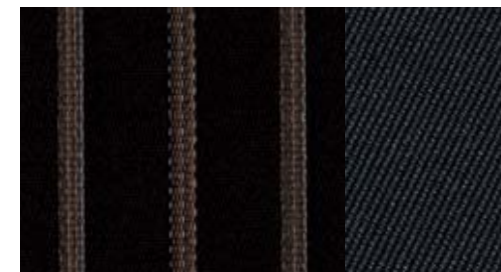

Tessuto Elegant nero



Tessuto Cosinus grigio titanio



Tessuto Elegant grigio titanio

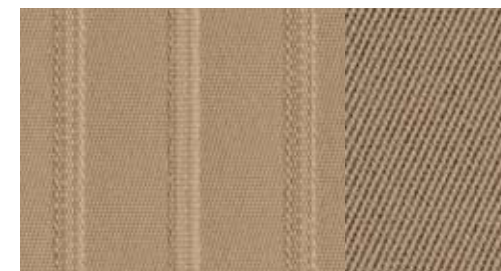

Tessuto Elegant beige velluto

Rivestimenti in tessuto

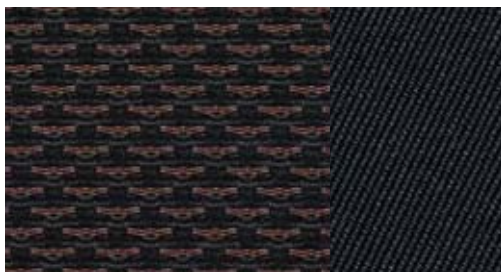

Tessuto Tundra nero

Rivestimenti in pelle



Pelle Milano nero



Pelle Nappa nero



Rivestimenti in pelle Audi exclusive
Una proposta quattro GmbH

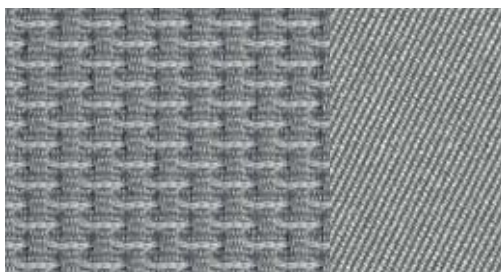

Tessuto Tundra grigio titanio



Pelle Milano grigio titanio



Pelle Nappa grigio titanio

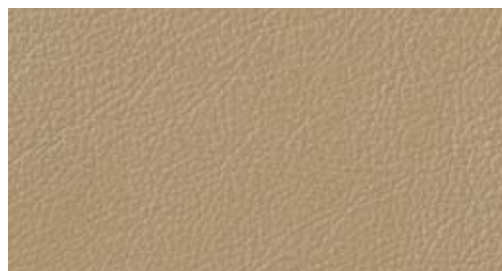

Pelle Milano beige velluto



Pelle Nappa marrone autunno



Rivestimenti in tessuto



Tessuto Atrium nero

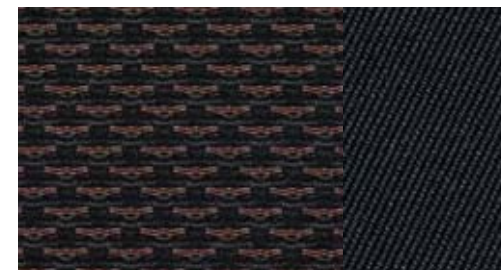

Tessuto Tundra nero



Tessuto Atrium grigio titanio

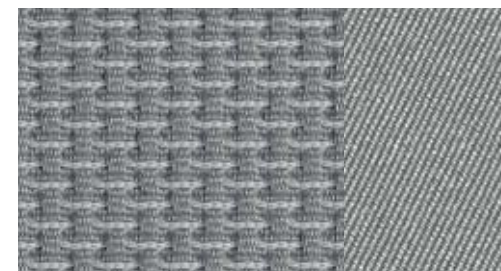

Tessuto Tundra grigio titanio

Sedili anteriori sportivi

con fianchetti pronunciati per migliorare il sostegno laterale in curva e con supporto lombare a 4 vie a regolazione elettrica, regolazione manuale dell'inclinazione della seduta, con appoggio gambe estraibile. (L'immagine mostra il sedile sportivo anteriore in Alcantara/pelle nero con regolazione elettrica fornibile a richiesta)

Rivestimenti in pelle

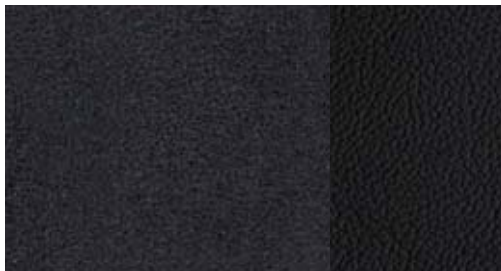

Alcantara/pelle nero



Pelle Milano nero



Pelle Nappa nero



Pelle Nappa marrone autunno



Alcantara/pelle grigio titanio



Pelle Milano grigio titanio



Pelle Nappa grigio titanio



Rivestimenti in pelle Audi exclusive
Una proposta quattro GmbH



Alcantara/pelle argento luna/nero



Pelle Milano beige velluto



Pelle Nappa beige velluto



Sedili anteriori sportivi S

A4/A4 Avant: con appoggiatesta integrati, punzonatura S line e cuciture di colore nero, con sedili anteriori regolabili elettricamente e supporto lombare a regolazione elettrica a 4 vie; regolazione del sedile in altezza, in senso longitudinale e in inclinazione nonché dello schienale in inclinazione, con appoggio gambe estraibile. (Fornibile solo con il pacchetto S line)

S4/S4 Avant: con appoggiatesta integrati, punzonatura S4 e cuciture in contrasto; con sedili anteriori regolabili elettricamente e supporto lombare a regolazione elettrica a 4 vie; regolazione del sedile in altezza, in senso longitudinale e in inclinazione nonché dello schienale in inclinazione, con appoggio gambe estraibile.

(L'immagine mostra il sedile sportivo anteriore S in pelle Nappa rosso magma/nero con cuciture in contrasto)

Gli equipaggiamenti di serie e gli optional specifici del modello sono riportati nell'indice a partire da pagina 122.

Rivestimenti in pelle



Pelle Nappa nero
con cuciture nere



Pelle Nappa rosso magma/nero
con cuciture in contrasto



Pelle Nappa nero
con cuciture in contrasto



Pelle Nappa marrone autunno/nero
con cuciture in contrasto



Pelle Nappa argento luna/nero
con cuciture in contrasto



Rivestimenti in pelle Audi exclusive
Una proposta quattro GmbH



Sedili anteriori comfort climatizzati

variante esclusiva con fianchetti pronunciati e struttura morbida per un comfort di lusso, con aerazione e riscaldamento attivi; riscaldamento automatico come protezione contro il raffreddamento. Pelle traforata sulla seduta ventilata dei sedili anteriori e non ventilata dei sedili laterali posteriori.

(L'immagine mostra il sedile comfort climatizzato anteriore in pelle Milano traforata beige velluto a regolazione elettrica)

Rivestimenti in pelle



Pelle Milano traforata nero

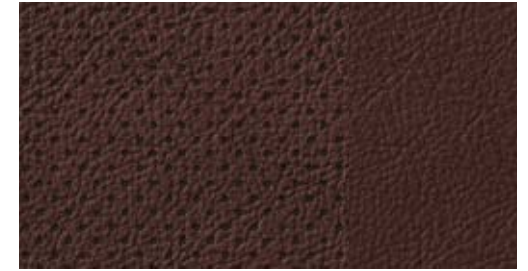

Pelle Milano traforata marrone autunno

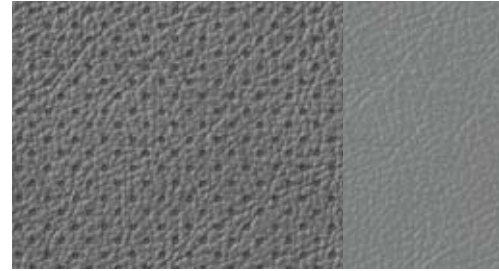

Pelle Milano traforata grigio titanio























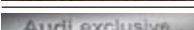

Rivestimenti in pelle Audi exclusive







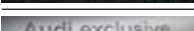











Una proposta quattro GmbH



Pelle Milano traforata beige velluto

	A4 Berlina	A4 Avant	A4 allroad quattro	S4 Berlina	S4 Avant
Rivestimenti in tessuto per sedili anteriori normali					
 Tessuto Cosinus nero	■	■	—	—	—
 Tessuto Cosinus grigio titanio	■	■	—	—	—
 Tessuto Elegant nero	■	■	—	—	—
 Tessuto Elegant grigio titanio	■	■	—	—	—
 Tessuto Elegant beige velluto	■	■	—	—	—
 Tessuto Tundra nero	—	—	■	—	—
 Tessuto Tundra grigio titanio	—	—	■	—	—
Rivestimenti in pelle per sedili anteriori normali					
 Pelle Milano nero	■	■	■	—	—
 Pelle Milano grigio titanio	■	■	■	—	—
 Pelle Milano beige velluto	■	■	■	—	—
 Pelle Nappa nero	■	■	■	—	—
 Pelle Nappa grigio titanio	■	■	■	—	—
 Pelle Nappa marrone autunno	■	■	■	—	—
 Rivestimenti in pelle Audi exclusive	■	■	■	—	—
Rivestimenti in tessuto per sedili anteriori sportivi					
 Tessuto Atrium nero	■	■	—	—	—
 Tessuto Atrium grigio titanio	■	■	—	—	—
 Tessuto Sprint/pelle nero con cuciture in contrasto	■ ¹	■ ¹	—	—	—
 Tessuto Tundra nero	—	—	■	—	—
 Tessuto Tundra grigio titanio	—	—	■	—	—
Rivestimenti in Alcantara/pelle per sedili anteriori sportivi					
 Alcantara/pelle nero	■	■	■	■	■
 Alcantara/pelle grigio titanio	■	■	■	—	—
 Alcantara/pelle argento luna/nero	—	—	—	■	■
 Alcantara/pelle nero con cuciture in contrasto	■ ¹	■ ¹	—	■	■
 Rivestimenti in pelle Audi exclusive	■	■	■	■	■

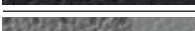
Gli equipaggiamenti di serie e gli optional specifici del modello sono riportati nell'indice a partire da pagina 122.

	A4 Berlina	A4 Avant	A4 allroad quattro	S4 Berlina	S4 Avant
Rivestimenti in pelle per sedili anteriori sportivi					
 Pelle Milano nero	■	■	■	—	—
 Pelle Milano grigio titanio	■	■	■	—	—
 Pelle Milano beige velluto	■	■	■	—	—
 Pelle Nappa nero	■	■	■	—	—
 Pelle Nappa grigio titanio	■	■	■	—	—
 Pelle Nappa beige velluto	■	■	■	—	—
 Pelle Nappa marrone autunno	■	■	■	—	—
 Rivestimenti in pelle Audi exclusive	■	■	■	■	■
Rivestimenti in pelle per sedili anteriori sportivi S					
 Pelle Nappa nero con cuciture in contrasto	■ ²	■ ²	—	■	■
 Pelle Nappa argento luna/nero con cuciture in contrasto	—	—	—	■	■
 Pelle Nappa rosso magma/nero con cuciture in contrasto	—	—	—	■	■
 Pelle Nappa marrone autunno/nero con cuciture in contrasto	—	—	—	■	■
 Rivestimenti in pelle Audi exclusive	■ ¹	■ ¹	—	■	■
Rivestimenti in pelle per sedili anteriori comfort climatizzati					
 Pelle Milano traforata nero	■	■	■	■	■
 Pelle Milano traforata grigio titanio	■	■	■	—	—
 Pelle Milano traforata beige velluto	■	■	■	—	—
 Pelle Milano traforata marrone autunno	■	■	■	■	■
 Rivestimenti in pelle Audi exclusive	■	■	■	■	■

¹ Fornibile solo con il pacchetto S line.

² Fornibile solo con il pacchetto S line con cuciture nere.

■ fornibile — non fornibile

Rivestimenti sedili/interni in pelle, cielo dell'abitacolo

Rivestimenti in tessuto Cosinus

fascia centrale dei sedili in tessuto Cosinus; fianchetti dei sedili, appoggiatesta e rivestimenti delle portiere in tessuto in tinta unita

Rivestimenti in tessuto Atrium

fascia centrale dei sedili in tessuto Atrium; fianchetti dei sedili, appoggiatesta e rivestimenti delle portiere in tessuto in tinta unita

Rivestimenti in tessuto Elegant

fascia centrale dei sedili in tessuto Elegant; fianchetti dei sedili, appoggiatesta e rivestimenti delle portiere in tessuto in tinta unita

Rivestimenti in tessuto Tundra

fascia centrale dei sedili in tessuto Tundra; fianchetti dei sedili, appoggiatesta e rivestimenti delle portiere in tessuto in tinta unita

Rivestimenti in Alcantara/pelle

fascia centrale dei sedili e rivestimenti delle portiere in Alcantara; fianchetti dei sedili e fascia centrale degli appoggiatesta in pelle

Rivestimenti in pelle Milano

superficie dei sedili e dei fianchetti, nonché fascia centrale degli appoggiatesta in pelle Milano

Rivestimenti in pelle Milano traforata

superficie dei sedili e dei fianchetti, nonché fascia centrale degli appoggiatesta in pelle Milano; sedute ventilate dei sedili anteriori e non ventilate dei due sedili posteriori esterni in pelle Milano traforata

Rivestimenti in pelle Nappa

rivestimenti dei sedili e appoggiatesta in pelle Nappa; rivestimenti delle portiere in pelle (in S4/S4 Avant in pelle Nappa); compreso appoggiabraccia alle portiere in pelle

Rivestimenti Audi exclusive in pelle Valcona

(pacchetto 1)

rivestimenti dei sedili, appoggiatesta, inserti per rivestimenti delle portiere, appoggiabraccia alle portiere e appoggiabraccia anteriore (se presente) in pelle Valcona. I colori della pelle e delle cuciture possono essere scelti liberamente dalla gamma colori Audi exclusive. Una proposta quattro GmbH

Rivestimenti Audi exclusive in pelle Valcona

(pacchetto 2)

in più rispetto al pacchetto 1 sono rivestiti in pelle i coprischienali. I colori della pelle e delle cuciture possono essere scelti liberamente dalla gamma colori Audi exclusive. Gli elementi applicati sono intonati al colore della pelle. Una proposta quattro GmbH

Rivestimenti Audi exclusive in Alcantara/pelle Valcona

(pacchetto 1)

fianchetti dei sedili, appoggiatesta, appoggiabraccia nelle portiere e appoggiabraccia anteriore (se presente) in pelle Valcona; fascia centrale dei sedili e inserti per rivestimenti delle portiere in Alcantara. I colori della pelle, dell'Alcantara e delle cuciture possono essere scelti a piacere dalla gamma colori Audi exclusive. (Solo in combinazione con i sedili anteriori sportivi e i sedili anteriori sportivi S). Una proposta quattro GmbH

Cielo dell'abitacolo in tessuto

nei colori argento luna o beige Pashmina a seconda del colore degli interni scelto.

S4/S4 Avant: nei colori argento luna o nero

Cielo dell'abitacolo in tessuto nero

per A4, A4 Avant e A4 allroad quattro

Inserti

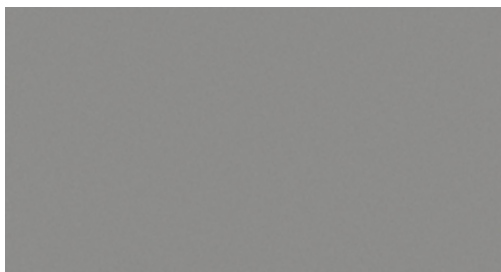

Vernice reflex grigio acciaio

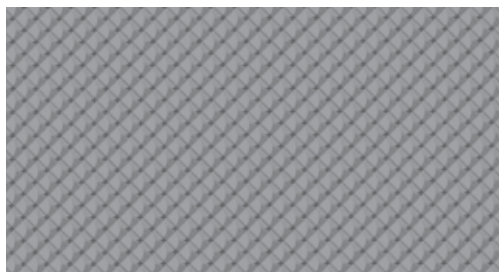

Alluminio Trigon



Carbonio Atlas



Radica di noce marrone scuro



Vernice reflex marrone torba

fornibile con rivestimenti dei sedili beige velluto e interni marrone torba



Alluminio spazzolato opaco

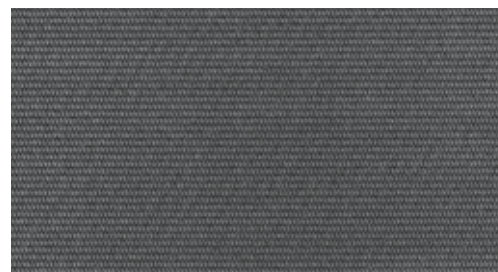

Fibra d'acciaio

Consolle centrale in lacca lucida nera e palpebra della strumentazione in look lacca lucida nera



Frassino marrone naturale



Quercia Beaufort

Inserti



Betulla grigio



Inserti Audi exclusive

Una proposta quattro GmbH

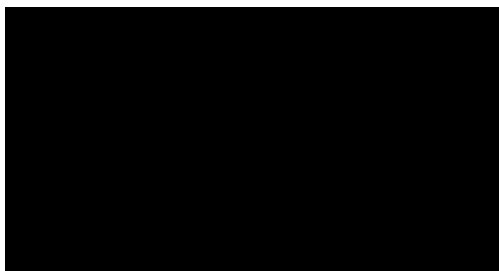











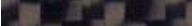

Lacca lucida nera

palpebra della strumentazione in lacca lucida nera.
Una proposta quattro GmbH

Inserti

per rivestimenti delle portiere anteriori e posteriori
nonché per la consolle centrale, se è presente
l'appoggiabraccia centrale anteriore.
(A4/A4 Avant/A4 allroad quattro)

Inserti	A4 Berlina	A4 Avant	A4 allroad quattro	S4 Berlina	S4 Avant
 Vernice reflex grigio acciaio	■	■	■	—	—
 Vernice reflex marrone torba	■	■	■	—	—
 Alluminio Trigon	■	■	■	—	—
 Alluminio spazzolato opaco	■ ¹	■ ¹	—	■	■
 Carbonio Atlas	—	—	—	■	■
 Fibra d'acciaio	■ ²	■ ²	—	■	■
 Radica di noce marrone scuro	■	■	■	—	—
 Frassino marrone naturale	■	■	■	—	—
 Quercia Beaufort	■	■	■	—	—
 Betulla grigio	■ ²	■ ²	—	■	■
 Lacca lucida nera	■ ¹	■ ¹	—	■	■
 Inserti Audi exclusive	■	■	■	■	■

¹ Fornibile solo con il pacchetto S line e Audi exclusive line.

² Fornibile solo con il pacchetto S line.

Cerchi e pneumatici A4/A4 Avant



Cerchi in lega di alluminio a 5 razze
7,5 J x 16 con pneumatici 225/55 R 16



Cerchi in lega di alluminio a 5 razze
7,5 J x 17 con pneumatici 225/50 R 17



Cerchi in lega di alluminio a 10 razze a stella
8 J x 17 con pneumatici 245/45 R 17
(a scelta con pneumatici Run Flat)



Cerchi in lega di alluminio fucinato a 10 razze
7,5 J x 16 con pneumatici 225/55 R 16



Cerchi in lega di alluminio a 20 razze, design dinamico
7,5 J x 17 con pneumatici 225/50 R 17



Cerchi in lega di alluminio a 5 razze a stella
8 J x 18 con pneumatici 245/40 R 18



Cerchi in lega di alluminio a 10 razze, design dinamico
8 J x 18 con pneumatici 245/40 R 18

Cerchi e pneumatici A4 allroad quattro



Cerchi in lega di alluminio a 7 razze a V
8 J x 17 con pneumatici 225/55 R 17

Cerchi e pneumatici modelli S



Cerchi in lega di alluminio
a 5 razze parallele (design S)
8 J x 18 con pneumatici 245/40 R 18



Cerchi in lega di alluminio a 5 razze a rotore
8 J x 18 con pneumatici 245/45 R 18



Cerchi in lega di alluminio
a 5 razze parallele a stella (design S)
8 J x 18 con pneumatici 245/40 R 18



Cerchi in lega di alluminio a 10 razze
8 J x 18 con pneumatici 245/45 R 18

Cerchi e pneumatici Audi exclusive



Cerchi in lega di alluminio Audi exclusive a 5 razze

8 J x 18 con pneumatici 245/40 R 18.
Una proposta quattro GmbH



Cerchi in lega di alluminio Audi exclusive a 10 razze

8 J x 18 con pneumatici 245/40 R 18.
Una proposta quattro GmbH



Cerchi in lega di alluminio Audi exclusive a 5 razze a segmento

8,5 J x 19 con pneumatici 255/35 R 19.
Una proposta quattro GmbH



Cerchi in lega di alluminio Audi exclusive a 7 razze doppie

8 J x 18 con pneumatici 245/40 R 18.
Una proposta quattro GmbH



Cerchi in lega di alluminio Audi exclusive a 7 razze doppie

8,5 J x 19 con pneumatici 255/35 R 19.
Una proposta quattro GmbH



Cerchi in lega di alluminio Audi exclusive a 5 razze a rotore, color titanio, torniti a specchio

8,5 J x 19 con pneumatici 255/35 R 19.
Una proposta quattro GmbH



Cerchi in lega di alluminio Audi exclusive a 15 razze

8 J x 18 con pneumatici 245/40 R 18.
Una proposta quattro GmbH



Cerchi in lega di alluminio Audi exclusive a 20 razze, in due parti

8,5 J x 19 con pneumatici 255/35 R 19.
Una proposta quattro GmbH



Cerchi in lega di alluminio Audi exclusive a 5 razze strutturate

8 J x 19 con pneumatici 245/40 R 19
(solo per A4 allroad quattro).
Una proposta quattro GmbH

Ruota di scorta ripiegabile

con compressore (solo per A4 allroad quattro)

Pneumatici Run Flat

anche sgonfi consentono di proseguire la marcia fino a una velocità di 80 km/h, senza cambiare la ruota, per un percorso d'emergenza fino a 30 km

Bulloni antifurto per cerchi

svitabili soltanto con l'apposito adattatore in corredo

Kit riparazione pneumatici

Con compressore a 12 Volt ed ermetizzante per pneumatici, velocità massima ammessa 80 km/h

Ruota di scorta minispare**Sistema di controllo pressione pneumatici**







Segnale di avvertimento visivo ed acustico in caso di perdita di pressione in una o più ruote; segnalazione nel sistema d'informazioni conducente



Attrezzi di bordo

nel vano bagagli

Cric



nel vano bagagli









Cerchi e pneumatici		A4 Berlina	A4 Avant	A4 allroad quattro	S4 Berlina	S4 Avant
	Cerchi in lega di alluminio a 5 razze	■	■	—	—	—
	Cerchi in lega di alluminio fucinato a 10 razze	■	■	—	—	—
	Cerchi in lega di alluminio a 5 razze	■	■	—	—	—
	Cerchi in lega di alluminio a 20 razze, design dinamico	■	■	—	—	—
	Cerchi in lega di alluminio a 10 razze a stella	■	■	—	—	—
	Cerchi in lega di alluminio a 5 razze a stella	■	■	—	—	—
	Cerchi in lega di alluminio a 10 razze, design dinamico	■	■	—	—	—

Cerchi e pneumatici Audi allroad quattro		A4 Berlina	A4 Avant	A4 allroad quattro	S4 Berlina	S4 Avant
	Cerchi in lega di alluminio a 7 razze a V	—	—	■	—	—
	Cerchi in lega di alluminio a 5 razze a rotore	—	—	■	—	—
	Cerchi in lega di alluminio a 10 razze	—	—	■	—	—

■ fornibile — non fornibile

Gli equipaggiamenti di serie e gli optional specifici del modello sono riportati nell'indice a partire da pagina 122.

Cerchi e pneumatici modelli S		A4 Berlina	A4 Avant	A4 allroad quattro	S4 Berlina	S4 Avant
	Cerchi in lega di alluminio a 5 razze parallele (design S)	—	—	—	<input type="checkbox"/>	<input type="checkbox"/>
	Cerchi in lega di alluminio a 5 razze parallele a stella (design S)	—	—	—	■	■

Cerchi e pneumatici Audi exclusive		A4 Berlina	A4 Avant	A4 allroad quattro	S4 Berlina	S4 Avant
	Cerchi in lega di alluminio Audi exclusive a 5 razze	■	■	—	—	—
	Cerchi in lega di alluminio Audi exclusive a 5 razze doppie	■	■	—	—	—
	Cerchi in lega di alluminio Audi exclusive a 15 razze	■	■	—	—	—
	Cerchi in lega di alluminio Audi exclusive a 10 razze	■	■	—	—	—
	Cerchi in lega di alluminio Audi exclusive a 7 razze doppie	■	■	—	■	■
	Cerchi in lega di alluminio Audi exclusive a 20 razze, in 2 parti	■	■	—	■	■
	Cerchi in lega di alluminio Audi exclusive a 5 razze a segmento	■	■	—	■	■
	Cerchi in lega di alluminio Audi exclusive a 5 razze a rotore, color titanio, torniti a specchio	■	■	—	■	■
	Cerchi in lega di alluminio Audi exclusive a 5 razze strutturate	—	—	■	—	—

Luci



Proiettori

fari alogeni con tecnologia a forma libera e copertura ad alta trasparenza, regolazione elettrica della profondità dei fari e attivazione luci di parcheggio, luci diurne con riflettori separati

adaptive light

L'illuminazione addizionale laterale anteriore dinamica riconosce in base al movimento del volante il tracciato delle curve. I proiettori orientabili seguono la curva in funzione dell'angolo di sterzata e ne illuminano il tracciato in modo variabile. L'adaptive light è attivo a partire da una velocità di circa 10 km/h fino a 110 km/h circa. Comprende anche l'illuminazione per le svolte che si accende automaticamente in caso di inserimento prolungato dell'indicatore di direzione, illuminando la nuova direzione di marcia.

(Per A4/A4 Avant/A4 allroad quattro: fornibile solo in combinazione con proiettori Xenon plus)



Xenon plus con lavafari

I proiettori a scarica di gas di lunga durata per anabbaglianti ed abbaglianti consentono un'illuminazione intensa della zona vicina e lontana della carreggiata, una distribuzione uniforme della luce e una notevole portata, con caratteristiche cromatiche simili alla luce diurna. La regolazione automatica-dinamica della profondità dei fari impedisce di abbagliare chi procede in senso opposto; banda luci diurne e gruppi ottici posteriori con tecnica LED a basso assorbimento di corrente, luci targa posteriori a LED

Dispositivo di assistenza per proiettori abbaglianti

riconosce automaticamente i proiettori dei veicoli che viaggiano in senso contrario, le luci posteriori degli altri veicoli e i centri abitati. A seconda della situazione, il dispositivo accende o spegne automaticamente gli abbaglianti: migliora quindi la visibilità e la sicurezza del conducente ed accresce il comfort rendendo la guida più riposante



Gruppi ottici posteriori

rossi con luci retromarcia bianche, retronebbia posteriori integrati e luci targa a LED

Luci interne

a spegnimento ritardato con contatto a tutte le portiere; illuminazione vano bagagli, zona conducente, zona passeggero e zona posteriore, 2 luci di lettura anteriori, luci interne nella zona posteriore, specchietto di cortesia illuminato, luce diffusa nell'abitacolo

Pacchetto luci

comprende luci di lettura posteriori, bocchette di aerazione e maniglie interne illuminate, catarifrangenti attivi alle portiere, luci di individuazione, luci per zona piedi anteriore e posteriore, cassetto portaoggetti illuminato



Gruppi ottici posteriori a LED

Luci freno, luci di posizione posteriori, indicatori di direzione e luci targa in tecnica LED; luci retromarcia con lampadine ad incandescenza

Fendinebbia

integrati nel paraurti

Lavafari

funziona con spruzzo ad alta pressione del liquido, per una luminosità costante ed un'ottima visibilità grazie alla minore dispersione della luce

Sensore luci/pioggia

per il comando degli anabbaglianti automatici, della funzione coming home/leaving home e del tergicristallo automatico; comprensivo del parabrezza con fascia in tonalità grigia nella parte superiore

Specchietti



Specchietti retrovisivi esterni con indicatori di direzione a LED incorporati

regolabili, riscaldabili e ripiegabili elettricamente, specchio convesso, piano o asferico e ugelli lavavetro riscaldabili; alloggiamento nello stesso colore della carrozzeria. Per S4/S4 Avant alloggiamento in look alluminio

Inoltre a scelta:

regolabili, riscaldabili e ripiegabili elettricamente, schermabili automaticamente su entrambi i lati
specchietti retrovisivi esterni regolabili, riscaldabili e ripiegabili elettricamente, schermabili automaticamente su entrambi i lati e ugelli lavavetro riscaldabili

regolabili, riscaldabili e ripiegabili elettricamente, schermabili automaticamente su entrambi i lati, con funzione Memory
specchietti retrovisivi esterni regolabili, riscaldabili e ripiegabili elettricamente, schermabili automaticamente su entrambi i lati, con funzione Memory e ugelli lavavetro riscaldabili

Specchietto retrovisivo interno schermabile

Inoltre a scelta:

schermabile automaticamente
con sensore luci/pioggia e parabrezza con fascia in tonalità grigia; con parabrezza in vetro isolante che migliora l'isolamento del parabrezza e riduce la rumorosità dall'esterno

Sistemi per il tetto



Tettuccio apribile

ad azionamento elettrico, in vetro di sicurezza monostrato brunito, con protezione solare regolabile con continuità, deflettore d'aria integrato, apertura/chiusura comfort dall'esterno tramite chiusura centralizzata nonché tramite il telecomando a radiofrequenze



Tetto apribile panoramico

in 2 elementi, azionamento elettrico per apertura ed inclinazione della parte anteriore in vetro brunito, regolabile elettricamente in ogni posizione, con protezione solare sull'intera superficie del vetro; chiusura comfort dall'esterno tramite chiusura centralizzata. Il tetto apribile panoramico assicura una buona luminosità e un'atmosfera piacevole nell'abitacolo regalando una sensazione di spaziosità; favorisce un gradevole afflusso di aria fresca durante la marcia

Mancorrenti al tetto

per rendere più sicuro il trasporto; robusti e di forma aerodinamica, realizzati in alluminio anodizzato o di colore nero. Per A4 allroad quattro: con 2 barre in alluminio

Sistemi di chiusura

Chiusura centralizzata

con telecomando integrato nella chiave d'accensione; con codice variabile. La chiusura centralizzata consente di aprire e chiudere a pulsante portiere, vano bagagli e portellino del serbatoio; compresa chiusura e apertura comfort dei finestrini e sbloccaggio del portellone vano bagagli separato tramite telecomando a radiofrequenze; comando supplementare nella portiera del conducente. Per S4/S4 Avant: telecomando a radiofrequenze con logo S4

Chiave comfort

Sistema di accesso e di partenza autorizzato: basta portare con sé la chiave; l'avviamento e lo spegnimento del motore avvengono mediante il tasto engine start/stop sulla consolle centrale; bloccaggio della vettura dall'esterno tramite tasti alle maniglie di tutte e quattro le portiere; l'apertura della vettura è possibile anche dal portellone vano bagagli

Dispositivo elettronico antiavviamento (immobilizer)

integrato nella centralina del motore; attivazione automatica tramite la chiave d'accensione

Cofano vano bagagli ad apertura automatica

sbloccando il vano bagagli con il telecomando o il tasto nella portiera, oppure azionando il comando soft touch per l'apertura del portellone, quest'ultimo si solleva automaticamente

Cofano vano bagagli ad apertura e chiusura elettrica

apertura tramite il tasto nella chiave di accensione, il telecomando, il tasto nel rivestimento della portiera lato conducente o il tasto soft touch nella maniglia del portellone; con dispositivo per facilitare la chiusura e angolo di apertura del portellone vano bagagli programmabile

Telecomando per garage (HomeLink)

Telecomando a radiofrequenze programmabile, tasti di comando incorporati nel modulo luci interne; utilizzabile per aprire e chiudere la porta del garage o il cancello esterno; è anche possibile gestire i sistemi di sicurezza e gli impianti d'illuminazione. Per ulteriori informazioni rivolgetevi alla vostra Concessionaria Audi

Antifurto volumetrico

protezione dell'abitacolo e protezione anti rimozione tramite speciale sensore di variazione d'assetto (disinseribile); sirena indipendente dall'alimentazione elettrica della vettura per la protezione delle portiere, del cofano motore e del cofano vano bagagli

Predisposizione per localizzatore satellitare

Predisposizione per il collegamento di un dispositivo (disponibile tramite Accessori Originali Audi®) che consente di localizzare la vettura in caso di furto

Serratura di accensione

elettronica, chiave di accensione con chip incorporato, memorizza automaticamente i dati della vettura rilevanti per l'assistenza (chilometraggio, numero di telaio e molti altri)

Vetri



Tendine parasole avvolgibili a comando manuale per i finestrini posteriori

Tendina parasole avvolgibile a comando elettrico per il lunotto

Tendine parasole avvolgibili a comando elettrico per il lunotto, a comando manuale per i finestrini posteriori

Vetri atermici

in tonalità verde, parabrezza in vetro stratificato

Vetri oscurati

Lunotto e cristalli laterali posteriori oscurati

Lunotto termico

con temporizzatore

Impianto tergilavavetro

a 2 velocità, funzionamento intermittente regolabile su 4 velocità, contatto con tergiture a comando rapido, tergi/lavavetro automatico; per A4 Avant/A4 allroad quattro/S4 Avant: con tergilavalunotto che (a tergicristalli anteriori inseriti) si attiva automaticamente all'innesto della retromarcia e continua a pulire finché la vettura arretra

Ulteriori equipaggiamenti esterni

Predisposizione per gancio traino

comprende il cablaggio fino al vano della ruota di scorta, una centralina ABS predisposta ed un raffreddamento motore adattato. Il kit di postmontaggio è fornito da Accessori Originali Audi®

Gancio traino

amovibile, munito di serratura; asta e testa a sfera in acciaio fucinato; la presa a 13 poli può essere ripiegata in posizione invisibile dietro la grembialina del paraurti; staccato, il gancio traino può essere riposto nel vano della ruota di scorta; comprensivo di stabilizzazione del rimorchio tramite ESP

Pacchetto alluminio (per A4/A4 Avant)

telaio del tetto, modanature esterne alle cornici dei finestrini in alluminio anodizzato; rivestimento esterno montanti centrali e mascherina triangolare alle portiere posteriori in nero lucido

Pacchetto look nero Audi exclusive

cornice della griglia radiatore e mascherina nelle griglie delle prese d'aria laterali (pacchetto S line exterior, S4) in nero lucido. Griglia radiatore, portatariga, telaio del tetto, modanature esterne alle cornici dei finestrini e mancorrenti al tetto (Avant) in nero opaco. Inoltre, per S4: modanatura del diffusore in grigio platino. Una proposta quattro GmbH

Pacchetto alluminio esterno (per A4 allroad quattro)

Mancorrenti al tetto, telaio del tetto e modanature esterne alle cornici dei finestrini in alluminio anodizzato, rivestimento esterno del montante centrale e mascherina triangolare alle portiere posteriori in nero lucido, longarine allargate con inserto in acciaio inossidabile

Paraurti

anteriori e posteriori in design dinamico-sportivo, verniciati nel colore della carrozzeria (per A4 allroad quattro in colore di contrasto). Per S4/S4 Avant: diffusore S posteriore e listello posteriore in look alluminio

Spoiler al tetto

Audi single frame

A4/A4 Avant: griglia radiatore in grigio pietra; A4 allroad quattro: griglia radiatore in grigio platino con listelli verticali; S4/S4 Avant: griglia radiatore in grigio platino con listelli orizzontali cromati

Terminali di scarico

A4 Berlina: monotubo, 2 terminali a sinistra per 1.8 TFSI, 2.0 TFSI e 2.0 TDI; con modanatura per 3.0 TDI clean diesel; a doppio tubo, 1 a sinistra e 1 a destra per 2.0 TFSI flex fuel quattro, con bordatura e finitura opaca per 3.0 TDI.

A4 Avant: monotubo, 2 terminali a sinistra per 2.0 TDI, con modanatura per 3.0 TDI clean diesel; a doppio tubo, 1 terminale a sinistra e 1 a destra per 1.8 TFSI e 2.0 TFSI, con bordatura e finitura opaca per 3.0 TDI.

A4 allroad quattro: monotubo, 2 terminali a sinistra con modanatura per 2.0 TDI; a doppio tubo, 1 terminale a sinistra e 1 a destra, con bordatura e finitura opaca per 2.0 TFSI e 3.0 TDI (EUS).

S4 Berlina: a doppio tubo, 1 terminale a sinistra e 1 a destra a sezione ovale con modanatura lucida; S4 Avant: a doppio tubo, 1 terminale a sinistra e 1 a destra con modanatura lucida

Spoiler posteriore

Per S4: integrato nel cofano vano bagagli

Longarine sottoporta

S4/S4 Avant: verniciate nel colore della carrozzeria (per A4/A4 Avant solo in combinazione con il pacchetto S line exterior); per A4 allroad quattro: in colore di contrasto

Denominazione modello/logo

al portellone vano bagagli (in A4/A4 Avant anche denominazione tecnologica), logo «quattro» (nei modelli quattro®) alla griglia radiatore, al portellone vano bagagli e al cruscotto lato passeggero anteriore; a richiesta anche senza denominazione modello o denominazione tecnologica alla parte posteriore. S4/S4 Avant: denominazione del modello S4 al cofano vano bagagli e alla griglia radiatore, al volante sportivo in pelle e nel contagiri; logo «quattro» sul cruscotto lato passeggero anteriore; logo V6 T ai parafranghi anteriori

Protezione sottopianale

anteriore e posteriore in acciaio inossidabile

Sedili/rivestimenti

Supporto lombare a 4 vie

a regolazione elettrica per i sedili anteriori, regolabile in senso orizzontale e verticale

Sedile del conducente a regolazione elettrica

regolazione elettrica in altezza, in senso longitudinale, regolazione del sedile e dello schienale in inclinazione, con supporto lombare a regolazione elettrica a 4 vie per il sedile del conducente e del passeggero; sedile del passeggero a regolazione manuale

Sedili anteriori a regolazione elettrica

regolazione elettrica in altezza e in senso longitudinale, regolazione del sedile e dello schienale in inclinazione, con supporto lombare a regolazione elettrica a quattro vie

Funzione Memory per il sedile del conducente

con 2 diverse posizioni di memoria per il sedile conducente regolabile elettricamente e gli specchietti retrovisivi esterni

Schienale del sedile posteriore

divisibile per 1/3, 2/3 o ribaltabile completamente

Riscaldamento dei sedili anteriori

con riscaldamento della seduta e dello schienale; nei sedili sportivi e nelle vetture con rivestimenti in pelle anche dei fianchetti; regolabili su vari livelli, separatamente per sedile conducente e passeggero

Riscaldamento dei sedili anteriori e posteriori

Equipaggiamento come per il riscaldamento dei sedili anteriori anche per i sedili laterali posteriori

Appoggiatesta centrale anteriore

regolabile in senso longitudinale; con vano portaoggetti apribile e con due prese di corrente a 12 Volt nella consolle centrale

Sedili/rivestimenti

Appoggia braccia centrale posteriore
ripiegabile

Appoggia braccia in pelle nei rivestimenti delle portiere
per un look esclusivo dell'abitacolo

Appoggiatesta
anteriori e posteriori regolabili in altezza;
S4/S4 Avant: appoggiatesta integrati; non regolabili per sedili sportivi S anteriori

Sistema di ancoraggio ISOFIX sul sedile del passeggero anteriore
con disattivazione dell'airbag lato passeggero

Sistema di ancoraggio ISOFIX sui sedili laterali posteriori
supporto normalizzato per il pratico fissaggio dei seggiolini in conformità alla norma ISO; la vostra Concessionaria Audi vi fornirà i seggiolini per bambini adatti

Volanti/leve del cambio/comandi

Volante sportivo multifunzionale in pelle a 4 razze
con airbag fullsize, regolabile in altezza e profondità, compresi pomello e manichetta leva del cambio in pelle, per il comando delle funzioni base di: sistemi di navigazione Audi, impianti radio, sistema di comando vocale, interfaccia Bluetooth, predisposizione per cellulare o telefono veicolare



Volante sportivo multifunzionale in pelle a 3 razze
con airbag fullsize, regolabile in altezza e profondità, compresi pomello e manichetta leva del cambio in pelle, per il comando delle funzioni base di: sistemi di navigazione Audi, impianti radio, sistema di comando vocale, interfaccia Bluetooth, predisposizione per cellulare o telefono veicolare; a scelta con bilancieri al volante. Per S4/S4 Avant: con logo S4, cuciture in contrasto e bilancieri al volante in look alluminio

Corona del volante con segmenti in legno
fornibile in radica di noce marrone scuro per volante multifunzionale in pelle a 4 razze, a scelta con bilancieri. Una proposta quattro GmbH



Volante sportivo multifunzionale in pelle a 3 razze, appiattito nella parte inferiore
con airbag fullsize, regolabile in altezza e profondità, compresi pomello e manichetta leva del cambio in pelle, per il comando delle funzioni base di: sistemi di navigazione Audi, impianti radio, sistema di comando vocale, interfaccia Bluetooth, predisposizione per cellulare o telefono veicolare; a scelta con bilancieri al volante. Per S4/S4 Avant: con logo S4, cuciture in contrasto e bilancieri al volante in look alluminio

Corona del volante individualizzata in pelle Audi exclusive
fornibile in tutti i colori Audi exclusive; cucitura ornamentale a scelta in diversi colori Audi exclusive. Una proposta quattro GmbH

Corona del volante con segmenti in legno Audi exclusive
fornibili in tutti i legni Audi exclusive per il volante multifunzionale in pelle a 4 razze; a scelta con bilancieri. Una proposta quattro GmbH

Volanti/leve del cambio/comandi



Pomello leva del cambio Audi exclusive in alluminio. Una proposta quattro GmbH

Elementi di comando individualizzati in pelle Audi exclusive

sono rivestiti in pelle: corona del volante, pomello e manichetta leva del cambio; fornibili in tutti i colori Audi exclusive; cucitura ornamentale a scelta in diversi colori Audi exclusive. Una proposta quattro GmbH

Climatizzazione



Climatizzatore automatico comfort a 3 zone

con regolazione in funzione dell'irradiazione solare; regola elettronicamente temperatura, portata e distribuzione d'aria; distribuzione separata della temperatura lato conducente e passeggero nonché nella zona posteriore; temperatura e distribuzione d'aria nella parte anteriore regolabili per lato sinistro e lato destro; regolazione della temperatura nella zona posteriore mediante il pannello di comando nella consolle centrale posteriore; regolazione automatica del ricircolo d'aria tramite sensore della qualità dell'aria; pannello di comando climatizzatore nella parte anteriore con indicatore digitale, comprendente sensore pioggia, luce e umidità, con filtro combinato, aerazione indiretta, identificazione chiave

Climatizzatore automatico

con regolazione in funzione dell'irradiazione solare; regola elettronicamente temperatura, portata e distribuzione d'aria; regolazione dell'aria dinamica, ricircolo d'aria manuale, filtro per sostanze inquinanti e polline, ugelli sbrinatori per parabrezza e cristalli laterali, identificazione chiave

Riscaldamento/aerazione supplementare

Il riscaldamento riscalda l'abitacolo e non fa gelare i vetri, l'aerazione supplementare fornisce aria fresca e riduce la temperatura interna nella vettura; con temporizzatore e telecomando a radiofrequenze separato con risposta radio

Sistemi di ancoraggio bagagli e portaoggetti



Fondo double-face per vano di carico

da un lato rivestito in pregiato velluto; rovesciandolo diventa una robusta ed impermeabile vaschetta di raccolta dello sporco

Vani portaoggetti

nei rivestimenti delle portiere anteriori e posteriori con portabottiglie; cassetto portaoggetti lato passeggero anteriore, scomparto portaocchiali integrato nel modulo luci interne anteriore, sopra lo specchietto retrovisivo interno

Pacchetto portaoggetti

con: reti portaoggetti agli schienali dei sedili anteriori, cassetto portaoggetti sotto i sedili anteriori (in combinazione con la funzione Memory per il sedile conducente, solo lato passeggero), portabevande nell'appoggiatesta centrale posteriore e serratura per il cassetto portaoggetti

Portabevande

nella consolle centrale

Sistemi di ancoraggio bagagli e portaoggetti

Dispositivo di carico passante con borsa portasci e portasnoboard asportabile fissabile con cinghia ad aggancio, per il pratico trasporto di oggetti lunghi, ad esempio fino a 4 paia di sci lunghi fino a 200 cm oppure 2 snowboard

Rete divisoria

si fissa alla carrozzeria o allo schienale del sedile posteriore abbattuto; molto utile sia con schienale verticale che abbattuto (da un solo lato o interamente); estraibile

Occhielli di ancoraggio

4, nel vano bagagli per il fissaggio di colli e oggetti vari; punti di aggancio per la rete fermacarico

Stuoia double-face

per vano bagagli, da un lato rivestita in velluto e dall'altro in gomma, ribaltabile per tutto il piano di carico (anche con schienale del sedile posteriore abbassato); con copertura estraibile per bordo di carico e paraurti



Sistema di guide con set di fissaggio

nel vano bagagli, con barra telescopica e cinghia di bloccaggio, per suddividere individualmente il vano bagagli e fissare gli oggetti trasportati



Pacchetto vano bagagli

con rete fermacarico, ganci di fissaggio, rete portaoggetti sul lato destro del vano bagagli e presa di corrente a 12 Volt

Piano di copertura del vano bagagli

facilita le operazioni di carico e scarico del vano bagagli; con portellone aperto, sollevando leggermente il piano di copertura, questo scorre verso l'alto in apposite guide

Ulteriori equipaggiamenti interni



Moquette e tappetini Audi exclusive

I colori della moquette, del tappetino e del bordino possono essere scelti liberamente dalla gamma colori Audi exclusive. Una proposta quattro GmbH

Tappetini anteriori

in velluto, intonati al colore della moquette

Tappetini posteriori

in aggiunta ai tappetini anteriori; in velluto, intonati al colore della moquette

Tappetini Audi exclusive

I colori dei tappetini e del bordino possono essere scelti liberamente dalla gamma colori Audi exclusive. Una proposta quattro GmbH

Listelli sottoporta

alle longarine sottoporta; per A4 allroad quattro con inserti in alluminio e logo allroad quattro; per S4/S4 Avant con inserti in alluminio e logo S4

Alzacristalli elettrici

anteriori e posteriori, con sistema di sicurezza per limitare la pressione massima di chiusura e funzione di apertura/chiusura con la semplice pressione del pulsante

Accendisigari e posacenere

Posacenere nella consolle centrale anteriore e posteriore; accendisigari integrato nel posacenere anteriore

Maniglie d'appiglio

4, ammortizzate, ripiegabili, incassate nel cielo dell'abitacolo; ganci appendiabiti alle maniglie posteriori

Presa di corrente a 12 Volt

nella parte posteriore destra nel vano bagagli

Presa di corrente a 230 Volt

nella consolle centrale posteriore, al posto della presa di corrente a 12 Volt

Alette parasole estraibili

per lato conducente e lato passeggero

Look alluminio nell'abitacolo

per: interruttore luci, climatizzatore, manopola di comando dell'MMI®, bocchette di aerazione, interruttori di regolazione degli specchietti, interruttori degli alzacristalli nonché manichetta leva del cambio

MMI® e sistemi di navigazione

Audi connect

Mobilità in rete. Il concetto Audi Connect raggruppa tutte le applicazioni e i sistemi presenti negli attuali e futuri modelli Audi, volti al collegamento in rete di internet, conducente e infrastruttura. Audi Connect fornisce funzioni nel campo dell'Infotainment ed Entertainment e definisce un nuovo livello di comfort e di piacere di guida. Mediante il modulo UMTS integrato nel sistema veicolare Bluetooth Audi e una scheda SIM del cliente, il sistema trasmette direttamente alla vettura e integra in modo intelligente le informazioni online (ad es. navigazione con ricerca dei Point of Interest ed immagini Google Earth e Street View, bollettini meteo, notiziari, informazioni sul traffico Audi online, radio su internet¹). Il sistema di navigazione plus con MMI®, fornibile a richiesta, consente l'utilizzo dei servizi Audi Connect. Grazie all'hotspot WLAN è possibile accedere ad internet durante la marcia dai sedili posteriori o con un dispositivo portatile a vettura ferma. I servizi Audi connect sono disponibili solo in base a contratti di telefonia mobile con opzione dati e solo nell'area coperta dalle rispettive reti; per la ricezione di pacchetti dati via internet è possibile che vi siano ulteriori costi, a seconda del contratto di rete mobile sottoscritto e in particolare in caso di utilizzo del servizio all'estero. In considerazione dell'elevato volume dati si consiglia, pertanto, l'utilizzo di tariffe flat per lo scambio dati! Per maggiori informazioni rivolgetevi al vostro provider di rete mobile. Audi Connect è disponibile in tutta Europa ad eccezione di: Turchia, Malta, Cipro e Islanda. In Russia è disponibile soltanto nelle aree di Mosca e San Pietroburgo. Per l'utilizzo dei servizi Audi connect e dell'hotspot WLAN occorre attualmente sottoscrivere un contratto separato di telefonia mobile. Per maggiori informazioni rivolgetevi al vostro provider di rete mobile. Per conoscere la disponibilità dei singoli servizi Audi Connect nella vettura, rivolgetevi alla vostra Concessionaria Audi. Se lo desiderate, potete far equipaggiare la vostra auto in fabbrica con un hotspot WLAN per l'accesso wireless ad internet. Questo equipaggiamento è fornibile a richiesta e può essere ordinato soltanto in combinazione con il sistema di navigazione plus con MMI®. Facile azionamento tramite sistema di navigazione plus con MMI®, volante multifunzionale in pelle o sistema di comando vocale. L'hotspot WLAN è già presente, se si ordina il sistema veicolare Bluetooth Audi

¹ La vostra Concessionaria Audi vi fornirà indicazioni sulla data di disponibilità.

² Le informazioni Audi sul traffico online sono disponibili nei seguenti Paesi: Germania, Austria, Svizzera, Belgio, Lussemburgo, Francia, Italia.

³ Licenza di utilizzo per le informazioni sul traffico Audi online gratuita per 36 mesi dalla prima immatricolazione. Per informazioni sulle possibilità di estensione della licenza e relativi costi rivolgetevi alla vostra Concessionaria Audi.



Sistema di navigazione con MMI®
con dati di navigazione (DVD), display a colori da 6,5 pollici con visualizzazione di mappe stradali di alta qualità e numerose possibilità di indicazioni dettagliate, comando vocale (introduzione della destinazione sillabando le lettere), lettore DVD compatibile MP3 e WMA per dati di navigazione (DVD), utilizzabile anche per CD musicali; inoltre indicazione di frecce direzionali nel sistema d'informazioni per il conducente, radio con triplo sintonizzatore, «phase diversity», 2 lettori schede di memoria SD HC (fino a 32 GB), attacco AUX IN, 8 altoparlanti passivi (anteriori e posteriori), potenza totale 80 Watt

Dati di navigazione (DVD)
con i dati di navigazione dei seguenti Paesi (per le aree digitalizzate): Albania, Andorra, Austria, Belgio, Bielorussia, Bosnia-Erzegovina, Bulgaria, Città del Vaticano, Croazia, Danimarca, Estonia, Finlandia, Francia, Germania, Gibilterra, Gran Bretagna, Grecia, Irlanda, Islanda, Italia, Kosovo, Lettonia, Liechtenstein, Lituania, Lussemburgo, Macedonia, Moldavia, Monaco, Montenegro, Norvegia, Paesi Bassi, Polonia, Portogallo, Repubblica Ceca, Repubblica Slovacca, Romania, Russia, San Marino, Serbia, Slovenia, Spagna (comprese Isole Canarie), Svezia, Svizzera, Ucraina, Ungheria



Sistema di navigazione plus con MMI®
con dati di navigazione (disco fisso), display a colori da 7 pollici ad alta risoluzione con visualizzazione mappe stradali di alta qualità e colorazione topografica della carta, indicazione di molte attrazioni turistiche e modelli tridimensionali di città, scelta fra 3 itinerari alternativi, scorrimento lungo l'itinerario, spostamento sulla mappa con joystick nella manopola di comando, lettura dei messaggi TMCpro, informazioni sull'itinerario in split screen (punti di manovra, Point of Interest su autostrade, TMCpro sul percorso), mappa dettagliata degli incroci e suggerimento corsia, autopilota dinamico con TMCpro (se disponibile), comando vocale (introduzione della destinazione a parola intera); inoltre indicazione di frecce direzionali nel sistema d'informazioni per conducente con display a colori, 8 altoparlanti passivi (anteriori e posteriori), potenza totale 80 Watt, radio con triplo sintonizzatore e «phase diversity», disco fisso utilizzabile anche come memoria per la musica (20 GB), lettore DVD compatibile MP3, WMA, AAC e MPEG-4, utilizzabile anche per DVD musicali e video, 2 lettori schede di memoria SD HC (fino a 32 GB), attacco AUX-IN. In combinazione con il sistema veicolare Bluetooth Audi è possibile l'utilizzo dei servizi Audi Connect (ad es. navigazione con immagini Google Earth e Street View, bollettini meteo, notiziari, informazioni sul traffico Audi online^{2,3})

MMI® e sistemi di navigazione

Dati di navigazione (disco fisso)

con dati di navigazione dei seguenti Paesi (per le aree digitalizzate):

Europa: Albania, Andorra, Austria, Belgio, Bielorussia, Bosnia-Erzegovina, Bulgaria, Città del Vaticano, Croazia, Danimarca, Estonia, Finlandia, Francia, Germania, Gibilterra, Gran Bretagna, Grecia, Irlanda, Islanda, Italia, Kosovo, Lettonia, Liechtenstein, Lituania, Lussemburgo, Macedonia, Moldavia, Monaco, Montenegro, Norvegia, Paesi Bassi, Polonia, Portogallo, Repubblica Ceca, Repubblica Slovacca, Romania, Russia, San Marino, Serbia, Slovenia, Spagna (comprese Isole Canarie), Svezia, Svizzera, Ucraina, Ungheria

Nordamerica: Bahamas, Canada, Messico, Puerto Rico, U.S.A. (comprese Alaska, Hawaii, Isole Vergini)

Altri Paesi: AGCC (Abu Dhabi, Arabia Saudita, Bahrain, Dubai, Kuwait, Oman, Qatar), Australia, Cina, Giappone, Hong Kong, Macao, Malesia, Nuova Zelanda, Singapore, Sudafrica



Sistema d'informazioni per il conducente con display a colori

ad alta risoluzione per visualizzare le informazioni del computer di bordo e dell'Auto-Check-System, le indicazioni del sistema MMI; la spia usura pastiglie freni anteriori, l'orologio nonché l'indicazione di velocità digitale; a temperature al di sotto di +5°C, l'indicatore temperatura esterna avverte del pericolo di fondo stradale gelato visualizzando un cristallo di ghiaccio nel display. Nelle vetture con cambio manuale il display viene inoltre utilizzato come indicatore cambio marce. Il programma di efficienza integrato coadiuva il conducente con schemi di consumo, segnalazione di utenze supplementari, indicatore cambio marce più grande e suggerimenti per una guida più economica. Comprensivo del sistema Brake warning

Sistema d'informazioni per il conducente

con display monocromatico per visualizzare le informazioni del computer di bordo e dell'Auto-Check-System, le indicazioni del sistema MMI, la spia usura pastiglie freni anteriori, l'orologio nonché l'indicazione di velocità digitale. A temperature al di sotto di +5°C, l'indicatore temperatura esterna avverte del pericolo di fondo stradale gelato visualizzando un cristallo di ghiaccio nel display. Nelle vetture con cambio manuale il display viene inoltre utilizzato come indicatore cambio marce. Il programma di efficienza integrato coadiuva il conducente con schemi di consumo, segnalazione di utenze supplementari e suggerimenti per una guida più economica. Comprensivo del sistema Brake warning



Brake warning

Parte integrante del sistema d'informazioni per il conducente; il sistema analizza mediante sensori la guida e avverte il conducente di fare una sosta in presenza dei primi segnali indicanti stanchezza e deconcentrazione. Vengono rilevati, ad esempio, i movimenti dello sterzo e l'azionamento di interruttori/pedali e confrontati con i comportamenti standard individuali del conducente. Il sistema Brake warning avvisa il conducente mediante indicazione nel sistema d'informazioni per il conducente e con un segnale di avvertimento acustico. Il sistema è attivo a partire da una velocità di 65 km/h e può essere disattivato in qualsiasi momento tramite il menu Car

Impianti radio e TV



Ricezione radio digitale

ricezione dei programmi radio ad emissione digitale con migliore qualità del suono, ricezione anche di DAB+. In combinazione con il sistema di navigazione con MMI o il sistema di navigazione plus con MMI, ricezione anche di DMB Audio; un secondo sintonizzatore DAB ricerca in permanenza frequenze alternative della stazione impostata, contemporaneamente viene aggiornata la lista delle stazioni. Attenzione: ricezione condizionata dalla presenza di una rete digitale locale

Altoparlanti anteriori e posteriori

8 altoparlanti passivi (anteriori e posteriori), potenza totale 80 Watt

Impianti radio e TV



Radio Concert

Con lettore CD, predisposizione dinamica delle liste stazioni, memoria per 30 stazioni, ricezione gamme d'onda FM e AM, gestione tramite logica MMI, regolazione del volume in funzione della velocità di marcia, «phase diversity», 8 altoparlanti passivi (anteriori e posteriori), potenza totale 80 Watt, schermo a colori TFT da 6,5 pollici, lettore scheda di memoria SD HC (fino a 32 GB), compatibile MP3, AAC e WMA, funzione «TP-Memo» e attacco AUX-IN

Unità ricezione TV

Ricezione di programmi televisivi ad emissione digitale (DVB-T) non criptata (standard MPEG 2 o MPEG 4), emittenti radio (DVB-T), Televideo ed Electronic Program Guide (EPG). Attacco AV-IN esterno mediante cavo adattatore (disponibile tramite Accessori Originali Audi®). Attenzione: ricezione condizionata dalla presenza di una rete digitale locale. Immagine video AV e TV visibile solo a vettura ferma, ascolto sempre possibile anche durante la marcia

Audi Sound System

amplificatore a 6 canali, 10 altoparlanti, comprensivo di centerspeaker nel cruscotto e subwoofer nel ripiano sottolunotto (per A4 Avant/A4 allroad quattro/S4 Avant: nel vano della ruota di scorta), potenza totale 180 Watt



Radio Symphony

Equipaggiamento come radio Concert, con in più cambia CD a 6 CD integrato

Bang & Olufsen Sound System

Riproduzione «surround sound» tramite 14 altoparlanti ad elevate prestazioni; 1 centerspeaker e 2 tweeter per toni medi nel cruscotto; 1 tweeter per toni alti nei supporti triangolari di entrambi gli specchietti retrovisivi esterni; 1 tweeter per toni bassi nelle portiere anteriori; 2 tweeter per toni alti e 2 per toni bassi/medi nelle portiere posteriori; 2 altoparlanti surround e 1 subwoofer nel ripiano sottolunotto (per A4 Avant/A4 allroad quattro/S4 Avant: nel vano della ruota di scorta); con mascherine esclusive degli altoparlanti con applicazioni in alluminio, compensazione dinamica della rumorosità di marcia, amplificatore a 10 canali, potenza totale 505 Watt. In combinazione con il sistema di navigazione plus con MMI e il lettore DVD integrato è possibile la riproduzione 5.1 Surround Sound

Cambia CD

per 6 CD (compatibile con MP3 e WMA), alloggiato nel cassetto portaoggetti, protetto contro le scosse, facilmente accessibile, senza caricatore; ogni singolo CD può essere caricato e cambiato singolarmente. Non è possibile l'esecuzione di file musicali (DRM) copiati

Audi music interface

per il collegamento dell'iPod Apple a partire dalla 4ª generazione, dell'iPhone Apple (funzionalità musicale) nonché di altri supporti di memoria USB e lettori MP3. L'Audi music interface è collocata nel cassetto portaoggetti ed è gestibile tramite il sistema di navigazione plus con MMI, il sistema di navigazione con MMI, le radio Symphony e Concert o un volante multifunzionale in pelle. Nota: utilizzabile solo con uno speciale cavo adattatore (disponibile tramite Accessori Originali Audi®). Per informazioni sui lettori MP3 compatibili rivolgetevi alla vostra Concessionaria Audi oppure consultate il sito www.audi.com/mp3. (In combinazione con Audi music interface non è presente l'attacco AUX-IN separato)

Set di cavi adattatori per Audi music interface comprende 2 cavi di collegamento per iPod/iPhone o supporti dati/lettori media con attacco USB (tipo A); altri cavi adattatori sono disponibili tramite Accessori Originali Audi®. Per informazioni sulla compatibilità consultate il sito www.audi.com/mp3

Predisposizione per Rear Seat Entertainment

comprende precablaggio e alloggiamento per i supporti negli schienali dei sedili anteriori. La soluzione Plug-and-Play del pacchetto Rear Seat Entertainment più idoneo (lettore con supporto) è fornibile da Accessori Originali Audi®

Telefono e comunicazione



Predisposizione Bluetooth con sistema veicolare Bluetooth Audi e ricevitore cordless
con display a colori e lettore SIM card integrato. Consente di telefonare con discrezione. Scrittura facilitata di SMS grazie al riconoscimento automatico delle parole. Collocazione nell'appoggiabraccia centrale anteriore

Interfaccia Bluetooth

I telefoni cellulari che supportano il Bluetooth possono essere collegati alla vettura tramite questa interfaccia. Possibilità di vivavoce mediante microfono.

Per informazioni sulla compatibilità consultate il sito www.audi.com/bluetooth

Predisposizione per cellulare (Bluetooth)

comprende dispositivo vivavoce e comando vocale per le funzioni del telefono nonché predisposizione per dispositivo di ricarica (fornibile a richiesta) specifico del cellulare nella consolle centrale tra sedile conducente e passeggero; gestione tramite sistema di navigazione plus con MMI, sistema di navigazione con MMI, radio Concert, radio Symphony, volante multifunzionale in pelle o sistema di comando vocale (se presente).

Per gli adattatori e per informazioni sui cellulari compatibili, rivolgetevi alla Concessionaria Audi o consultate il sito www.audi.com/bluetooth

Predisposizione Bluetooth con sistema veicolare Bluetooth Audi

Comodo collegamento del vostro telefono cellulare Bluetooth al modulo GSM della vettura (requisito: il cellulare è provvisto di SIM Access Profile), lettore SIM Card supplementare nella mascherina del sistema di navigazione con MMI. Utilizzo nell'auto delle voci registrate nella rubrica nonché gestione di liste delle chiamate; facile azionamento tramite sistema di navigazione con MMI, volante multifunzionale in pelle o sistema di comando vocale.

Per informazioni sulla compatibilità, consultate il sito www.audi.com/bluetooth

Bluetooth con sistema veicolare Bluetooth Audi

comodo collegamento del vostro telefono cellulare Bluetooth al modulo UMTS della vettura (requisito: il cellulare è provvisto di SIM Access Profile), lettore SIM card supplementare nella mascherina del sistema di navigazione plus con MMI®. Utilizzo nell'auto delle voci registrate nella rubrica nonché gestione di liste delle chiamate. Compresi i servizi Audi Connect quali: informazioni sul traffico online^{1,2}, ricerca dei Point of Interest, navigazione con immagini Google Earth e Street View, memorizzazione della destinazione, servizi d'informazioni, come ad esempio, bollettino meteo e hotspot WLAN per l'accesso a Internet dei passeggeri dei sedili posteriori mediante un dispositivo portatile (ad es. laptop). A fronte del grande volume di dati (attualmente soprattutto nella navigazione tramite immagini Google Earth e hotspot WLAN) si consiglia vivamente un contratto di telefonia mobile con tariffa flat per il traffico dati! Il contenuto e l'estensione dei servizi Audi Connect offerti possono variare e sono disponibili solo per contratti di rete mobile con opzione di trasferimento dati e solo all'interno della zona di copertura della rete mobile; il loro utilizzo comporta costi supplementari (tariffe e fatturazione secondo il contratto personale). Sono offerti solo in Europa (Russia: solo nella zona di Mosca e San Pietroburgo; non in: Turchia, Cipro, Malta, Islanda); facile azionamento tramite il sistema di navigazione plus con MMI®; volante multifunzionale in pelle o sistema di comando vocale. Per informazioni sulla compatibilità consultate il sito www.audi.com/bluetooth

Sistemi ausiliari

Audi side assist

dispositivo di assistenza per cambio di corsia: entro i limiti prestabiliti del sistema, a partire da una velocità di 30 km/h, controlla mediante tecnica radar la zona dietro e accanto alla vettura e informa il conducente tramite un LED nello specchietto retrovisivo esterno quando il sistema ha individuato un altro veicolo sulla corsia vicina in posizione critica per il cambio di corsia

adaptive cruise control

regolatore automatico della distanza (nella fascia di velocità da 30 a 200 km/h); riconosce la presenza di veicoli che precedono mediante un sensore radar, e mantiene costante la distanza frenando ed accelerando automaticamente; 4 livelli di distanza e diverse modalità di marcia regolabili individualmente; compreso Audi pre sense front: il sistema Audi braking guard informa il conducente intensificando l'assistenza alla frenata in caso di imminente collisione con un veicolo che precede. Funzione di decelerazione totale: in caso di rischio di collisione con un veicolo che precede, sia esso fermo o in marcia, il sistema, a una velocità inferiore a 30 km/h, induce una decelerazione totale nella vettura, al fine di evitare l'impatto

Sistemi ausiliari



Sistema di ausilio al parcheggio plus con telecamera per retromarcia

ausilio acustico e visivo che facilita il parcheggio in avanti ed in retromarcia visualizzando sul display del MMI la zona dietro la vettura; con modalità di visualizzazione dinamica della corsia di marcia calcolata (in dipendenza dell'angolo di sterzata) con linee di guida ausiliarie e riconoscimento dei punti di ripresa dello sterzo nelle manovre di parcheggio longitudinale, telecamera per retromarcia integrata nella maniglia del cofano vano bagagli, non visibile

Pacchetto Audi assistant system

Il pacchetto comprende le seguenti funzioni di assistenza: sistema di ausilio al parcheggio plus (possibilità di integrazione della telecamera), Audi active lane assist e adaptive cruise control

Sistema di ausilio al parcheggio posteriore

Facilita il parcheggio in retromarcia con indicazione acustica della distanza da un oggetto rilevato; rilevamento tramite sensori a ultrasuoni integrati nel paraurti, non visibili

Sistema di ausilio al parcheggio plus

Ausilio acustico e visivo che facilita il parcheggio in avanti ed in retromarcia tramite indicazione sul display del MMI; rilevamento tramite sensori a ultrasuoni integrati nel paraurti, non visibili

Audi active lane assist

Dispositivo di assistenza per mantenimento di corsia: entro i limiti del sistema informa il conducente dell'abbandono involontario della corsia di marcia (a velocità tra 60 e 250 km/h). Quando il sistema è attivato e pronto e il conducente non ha accesso gli indicatori di direzione, Audi active lane assist poco prima di superare la striscia della corsia rilevata, esegue un leggero intervento correttivo al volante. Il conducente può scegliere se far intervenire il sistema sempre o solo poco prima di superare la striscia della corsia rilevata (possibilità di selezionare il punto di sterzata anticipato/posticipato); inoltre vibrazione del volante regolabile secondo le esigenze del conducente

Assistenza alla partenza

trattiene illimitatamente la vettura dopo un arresto su pressoché tutte le salite e discese. Il sistema si attiva premendo un tasto e consente al conducente di partire comodamente senza l'uso del freno di stazionamento elettromeccanico

Regolatore di velocità

Se la potenza del motore o il freno motore lo consentono, mantiene costante qualsiasi velocità a partire da 30 km/h circa; inoltre, anche con intervento automatico diretto sui freni, ad esempio in discesa; comando tramite una leva separata al piantone dello sterzo, indicazione della velocità impostata nel sistema d'informazioni per il conducente

Asse/freni

Audi drive select

Modifica delle caratteristiche della vettura, come ad esempio l'adattamento del servosterzo, delle curve caratteristiche del pedale acceleratore e del cambio. Il sistema influisce inoltre su altri equipaggiamenti fornibili a richiesta. Modalità disponibili: comfort, auto, dynamic, efficiency, nonché modalità individual, in combinazione con un sistema di navigazione con MMI. Tutti i modelli dispongono inoltre della modalità supplementare efficiency che prevede impostazioni base ottimizzate del motore, del cambio automatico, dell'Audi adaptive cruise control (a richiesta) e della climatizzazione

Sterzo dinamico

accresce il comfort e il dinamismo di guida regolando dinamicamente l'angolo di sterzata, a seconda della situazione, ad esempio nella marcia in curva, durante i cambi di corsia e le manovre al parcheggio. Il sistema adatta sia la forza di azionamento del volante (come nel servosterzo elettromeccanico) sia l'angolo di sterzata (demoltiplicazione). Anche lo sterzo dinamico supporta tramite l'ESP la stabilizzazione della vettura. (Fornibile solo con Audi drive select)

Assetto dinamico

per una dinamica ed un comfort di marcia eccellenti: asse anteriore a 5 bracci a struttura leggera, barra stabilizzatrice tubolare trasversale; asse posteriore a bracci trapezoidali con sospensioni a ruote indipendenti; ammortizzatori a gas a doppio tubo e molle elicoidali, tamponi elastici di fine corsa in trazione, supporto assale anteriore avvitato alla carrozzeria e posteriore a sospensione elastica

Assetto con regolazione degli ammortizzatori

Adeguamento elettronico a diverse situazioni di guida (per S4/S4 Avant: basato sull'assetto sportivo S); taratura variabile degli ammortizzatori con impostazione orientata al dinamismo o al comfort, regolabile tramite Audi drive select. (Fornibile solo con Audi drive select)

Assetti/freni**Assetto sportivo**

abbassamento delle sospensioni di 20 mm, con taratura più rigida delle molle e ammortizzatori per rendere più diretto il contatto con la strada e più sportiva e maneggevole l'auto

Assetto sportivo S line

con taratura dinamica e sospensioni abbassate di 10 mm rispetto all'assetto sportivo

Assetto sportivo S

con taratura più rigida delle molle e ammortizzatori per rendere più diretto il contatto con la strada e più sportiva e maneggevole l'auto; asse anteriore a 5 bracci a struttura leggera, barra stabilizzatrice tubolare trasversale; asse posteriore a bracci trapezoidali con sospensioni a ruote indipendenti; ammortizzatori a gas a doppio tubo e molle elicoidali, supporti dell'assale anteriore avvitati alla carrozzeria, posteriormente con cuscinetti elastici

Impianto frenante

a due circuiti con ripartizione in diagonale, ABS sistema antibloccaggio ruote con EBV ripartitore elettronico della forza frenante, ESP sistema elettronico di controllo della stabilizzazione con dispositivo idraulico di assistenza alla frenata, unità servofreno a tandem; freni disco anteriori e posteriori, anteriori autoventilanti

Pinze freno

Per S4/S4 Avant: verniciate in colore nero, anteriormente con logo S4

Freno di stazionamento elettromeccanico

comprende le funzioni di freno di stazionamento a vettura ferma, ausilio in partenza con rilascio automatico e freno d'emergenza su tutte e 4 le ruote durante la marcia

Tecnica/sicurezza**Carrozzeria portante zincata**

interamente zincata nelle zone a rischio di corrosione, saldata al gruppo pianale; parte anteriore e posteriore della scocca con zone a deformazione controllata, parafranghi anteriori in alluminio. (12 anni di garanzia contro la corrosione passante)

Airbag

Airbag fullsize adattivi lato conducente e passeggero con individuazione della posizione del sedile; airbag laterali (testa/torace/bacino); sistema di airbag per la testa

Airbag laterali

anteriori, integrati negli schienali (airbag torace-bacino); con sistema di airbag per la testa: si apre su tutta la lunghezza davanti ai cristalli laterali in corrispondenza delle due file di sedili proteggendo i passeggeri anteriori e posteriori in caso di urto laterale

Airbag laterali posteriori

Ad integrazione della protezione laterale antiurto nelle portiere (airbag torace/bacino)

Sistema appoggiatesta di sicurezza

in caso di tamponamento il sedile, grazie alla sua particolare conformazione, accoglie il busto del passeggero e sostiene la testa, accrescendo l'effetto protettivo e riducendo il pericolo di un eventuale trauma

Cinture di sicurezza

automatiche a 3 punti per tutti i posti della vettura, anteriori con limitatore di escursione, pretensionatore e controllo allacciamento della cintura; cinture intonate al colore degli interni

Strumentazione

con illuminazione di intensità regolabile: tachimetro elettronico con contachilometri totale e parziale, contagiri e rotazione automatica delle lancette a fine corsa all'avviamento del motore, orologio radiocollato (in combinazione con orologio GPS del sistema di navigazione plus con MMI), indicatore temperatura liquido refrigerante e indicatore livello carburante. Per S4/S4 Avant: con quadranti grigi specifici S, lancette bianche e logo S4 nel contagiri

Piantone dello sterzo di sicurezza

con dispositivo di spostamento meccanico ammortizzante che integra l'effetto protettivo della cintura di sicurezza e dell'airbag

Materiale del pronto soccorso

nel vano portaoggetti nell'appoggiabraccia posteriore

Triangolo d'emergenza

con supporto nella parte interna del cofano/portellone vano bagagli

ASR sistema di controllo della trazione

migliora la trazione e riduce il pattinamento delle ruote motrici

EDS dispositivo antislittamento in partenza

su fondi stradali con differenti coefficienti di aderenza, fino a una velocità di circa 100 km/h frena automaticamente le ruote motrici sul terreno sdruciolevole, migliorando la trazione

ESP sistema elettronico di controllo della stabilizzazione

collega in rete ABS, EBV, ASR ed EDS con i propri sensori e confronta i dati di marcia con dati teorici di riferimento; a qualsiasi velocità accresce la stabilità frenando in modo mirato le singole ruote e intervenendo sulla gestione del motore

ESP con bloccaggio trasversale elettronico

Nei modelli a trazione anteriore, la funzione elettronica di bloccaggio trasversale è integrata nell'ESP. A seconda della situazione, il bloccaggio trasversale ripartisce le coppie di trazione con interventi mirati sui freni; in curva contrasta attivamente il sottosterzo molto prima che se ne manifesti la tendenza; migliora quindi la trazione e il dinamismo in curva nonché la precisione direzionale e la stabilità (minore tendenza al sottosterzo). Al tempo stesso accresce l'agilità in sterzata e la sicurezza di marcia

Servosterzo elettromeccanico

sterzo a cremagliera esente da manutenzione; regola la servoassistenza in funzione della velocità.

Ad andatura sostenuta offre uno sterzo particolarmente preciso, ai parcheggi la massima servoassistenza

Cambio manuale

a sei marce, totalmente sincronizzato, frizione a secco ad azionamento idraulico con guarnizioni d'attrito senza amianto, volano a due masse

multitronic

Generazione del cambio multitronic a variazione continua con programma sportivo a regolazione dinamica; nella modalità manuale sono selezionabili 8 rapporti; frizione a lamelle regolata idraulicamente (per modelli a trazione anteriore)

Tecnica/sicurezza

S tronic (per modelli con trazione quattro®)

Il cambio a 7 rapporti a doppia frizione a comando elettroidraulico consente innesti più rapidi e cambi di marcia senza interruzione percettibile della spinta; gestibile mediante i bilancieri di comando dietro al volante (a richiesta; di serie nei modelli S) o la leva cambio; nella modalità automatica il conducente può scegliere tra i programmi D (Normale) e S (Sport)

Trazione anteriore

per A4/A4 Avant

Trazione integrale permanente quattro®

Trazione integrale permanente con ripartizione asimmetrico-dinamica della coppia, differenziale centrale autobloccante con gestione della coppia selettiva per le singole ruote; ripartizione della coppia motrice su ogni ruota in funzione della situazione per una guida precisa e controllabile

quattro® con differenziale sportivo

Il differenziale sportivo a regolazione elettronica ripartisce la forza motrice in modo variabile sulle ruote posteriori, garantendo un'accelerazione eccellente in curva e la stabilizzazione della vettura ai regimi transitori; assicura inoltre caratteristiche di sterzata migliori e più dirette, con ridotto sforzo al volante

Sistema Start&Stop

contribuisce a ridurre il consumo di carburante e le emissioni di CO₂ spegnendo il motore durante le soste, ad esempio ai semafori. Per ottimizzare la riaccensione, l'avviamento viene indotto già quando il conducente preme la frizione o rilascia il pedale del freno

Recupero di energia

Aumentando la tensione dell'alternatore, nelle fasi di rilascio e di frenata si ottiene una trasformazione dell'energia cinetica in energia elettrica, che viene riutilizzata nella successiva fase di accelerazione riducendo le sollecitazioni dell'alternatore e facendo risparmiare fino al 3% di carburante

Protezione rifornimento errato

impedisce meccanicamente l'introduzione della pistola di rifornimento di benzina nelle vetture Diesel

Audi Extended Warranty



Audi Extended Warranty

può essere ordinata direttamente ed esclusivamente al momento dell'acquisto di una vettura nuova; prolunga la garanzia del Costruttore oltre la scadenza legale dei due anni. È possibile scegliere tra 9 combinazioni di durata/chilometraggio:

Audi Extended Warranty per 1 anno, chilometraggio massimo 30.000 km

Audi Extended Warranty per 1 anno, chilometraggio massimo 60.000 km

Audi Extended Warranty per 1 anno, chilometraggio massimo 90.000 km

Audi Extended Warranty per 2 anni, chilometraggio massimo 40.000 km

Audi Extended Warranty per 2 anni, chilometraggio massimo 80.000 km

Audi Extended Warranty per 2 anni, chilometraggio massimo 120.000 km

Audi Extended Warranty per 3 anni, chilometraggio massimo 50.000 km

Audi Extended Warranty per 3 anni, chilometraggio massimo 100.000 km

Audi Extended Warranty per 3 anni, chilometraggio massimo 150.000 km

Accessori Originali Audi®: il completamento perfetto per la vostra Audi.

Audi A4 è una vettura speciale: in versione Berlina è eccezionalmente ampia e spaziosa, come Avant è la compagna di viaggio ideale per tutta la famiglia. Non solo, Audi A4 è sempre più all'avanguardia: sia a livello ottico che tecnico, A4 e A4 Avant vi stupiranno per le numerose soluzioni innovative, che si rivelano estremamente funzionali. Accessori Originali Audi® vi consentono di donare alla vostra Audi un tocco ancor più personalizzato ed elegante.





Troverete ulteriori informazioni nel catalogo specifico degli accessori per Audi A4, nel sito www.audi.it e presso la vostra Concessionaria Audi.





1 2

1 Borsa per barre portacarico

Per conservare o trasportare le barre portacarico o elementi di montaggio di piccole dimensioni. Realizzata in materiale resistente, dotata di vari occhielli e di una tasca laterale per minuteria o attrezzi. Disponibile in 2 dimensioni.

2 Box per il tetto (480 l)*

Adatto come box portasci per la stagione invernale o per il trasporto di altri bagagli. Si può aprire da entrambi i lati e, grazie alla superficie liscia, si pulisce con facilità. Disponibile anche nelle versioni da 350 e 450 l. (Utilizzabile solo in combinazione con le barre portacarico).

3 Barre portacarico

Adatte alle diverse strutture installabili sul tetto come ad esempio portasci, portakajak o box al tetto. Le barre sono realizzate in alluminio anodizzato, si montano con facilità e sono dotate di serratura. Carico massimo ammesso comprensivo di barre, elementi di montaggio e carico: 90 kg. Fornibili come barre portacarico per la versione Berlina e come barre per mancorrenti al tetto per la versione Avant.

4 Catene da neve

Per una migliore tenuta di strada su neve e ghiaccio.

5 Ruote invernali in lega di alluminio a 5 razze

Ruote complete invernali adatte all'uso con catene da neve, nelle dimensioni 7 J x 16 con pneumatici 225/55 R 16 oppure 7 J x 17 con pneumatici 225/50 R 17. Ulteriori informazioni sui diversi design disponibili e sui cerchi estivi si trovano nel catalogo speciale degli accessori.

6 Gruccia appendiabiti

Perché i vestiti non si stropicciano durante il viaggio. La gruccia appendiabiti si fissa semplicemente agli appoggiatesta.

7 Vasca per vano bagagli

La protezione su misura del vano bagagli, realizzata in materiale resistente e lavabile. Il bordo dal taglio alto protegge al meglio il fondo dai liquidi che possono fuoriuscire.

8 Dispositivo vivavoce Bluetooth

Vivavoce attraverso il sistema audio della vettura. Comando vocale per le diverse funzioni. Collegamento fino a 5 rubriche telefoniche. Ricezione e indicazione di messaggi SMS se è supportata la funzione di telefonia mobile. Non utilizzabile con il sistema di navigazione con MMI o con il sistema di navigazione plus con MMI.

*Carico massimo ammesso 50 kg.



Modello		A4 1.8 TFSI (125 kW/170 CV)		A4 2.0 TFSI (155 kW/211 CV)		A4 2.0 TFSI quattro (155 kW/211 CV)	
Tipo motore		Motore a ciclo Otto a 4 cilindri in linea con iniezione diretta di benzina e turbocompressore a gas di scarico		Motore a ciclo Otto a 4 cilindri in linea con iniezione diretta di benzina, turbocompressore a gas di scarico e Audi valvelift system		Motore a ciclo Otto a 4 cilindri in linea con iniezione diretta di benzina, turbocompressore a gas di scarico e Audi valvelift system	
Cilindrata cmc (valvole per cilindro)		1798 (4)		1984 (4)		1984 (4)	
Potenza massima ¹ in kW (CV) a giri/min		125 (170)/3800-6200		155 (211)/4300-6000		155 (211)/4300-6000	
Coppia massima in Nm a giri/min		320/1400-3700		350/1500-4200		350/1500-4200	
Trasmissione/Ruote							
Trazione		anteriore		anteriore		integrale permanente quattro®	
Cambio		manuale a 6 marce [multitronic]		[multitronic]		manuale a 6 marce [S tronic a 7 rapporti]	
Cerchi		in lega di alluminio fucinato, 7,5 J x 16		in lega di alluminio fucinato, 7,5 J x 16		in lega di alluminio fucinato, 7,5 J x 16	
Pneumatici		225/55 R16		225/55 R 16		225/55 R 16	
Masse/Volumi							
Massa a vuoto ² kg		Berlina	Avant	Berlina	Avant	Berlina	Avant
Massa complessiva ammessa kg		1505 [1545]	1565 [1605]	[1560]	[1615]	1610 [1645]	1655 [1685]
Massa ammessa sul tetto/gancio traino kg		1980 [2020]	2060 [2100]	[2035]	[2110]	2085 [2120]	2150 [2180]
Massa rimorchiabile amm. ³ kg		90/80 [90/80]	90/80 [90/80]	[90/80]	[90/80]	90/80 [90/80]	90/80 [90/80]
	non frenata	750 [750]	750 [750]	[750]	[750]	750 [750]	750 [750]
	c. pendenza 12%	1500 [1500]	1500 [1500]	[1500]	[1500]	1700 [1700]	1700 [1700]
	c. pendenza 8%	1700 [1700]	1700 [1700]	[1700]	[1700]	1900 [1900]	1900 [1900]
Capacità serbatoio carburante circa in l		63 [63]	63 [63]	[63]	[63]	61 [61]	61 [61]
Prestazioni/Consumi⁴							
Velocità massima km/h		230 [225]	222 [215]	[240]	[232]	246 [245]	238 [237]
Accelerazione 0-100 km/h in s		8,1 [8,3]	8,3 [8,4]	[6,9]	[7,2]	6,5 [6,5]	6,6 [6,6]
Tipo carburante		Super senza zolfo 95 NO ⁶		Super senza zolfo 95 NO ⁶		Super senza zolfo 95 NO ⁶	
Consumi ⁹ in l/100 km	ciclo urbano	7,4 [6,9]	7,7 [7,0]	[7,7]	[7,7]	8,9 [8,8]	9,0 [8,7]
	ciclo extraurbano	4,8 [5,1]	5,2 [5,4]	[5,0]	[5,4]	5,6 [5,8]	5,8 [6,0]
	ciclo combinato	5,7 [5,8]	6,1 [6,0]	[6,0]	[6,2]	6,8 [7,0]	7,0 [7,1]
Emissioni di CO ₂ ⁹ in g/km	ciclo urbano	173 [160]	179 [162]	[178]	[178]	208 [202]	208 [202]
	ciclo extraurbano	111 [118]	120 [125]	[116]	[124]	130 [134]	136 [140]
	ciclo combinato	134 [134]	141 [139]	[140]	[144]	159 [159]	162 [163]
Normativa sui gas di scarico		EU5		EU5		EU5	

Modello	A4 2.0 TDI (88 kW/120 CV) con filtro antiparticolato per Diesel		A4 2.0 TDI (105 kW/143 CV) con filtro antiparticolato per Diesel		A4 2.0 TDI (130 kW/177 CV) con filtro antiparticolato per Diesel		A4 2.0 TDI quattro (130 kW/177 CV) con filtro antiparticolato per Diesel		
Tipo motore	Motore Diesel a 4 cilindri in linea con sistema d'iniezione Common Rail e turbocompressore a gas di scarico		Motore Diesel a 4 cilindri in linea con sistema d'iniezione Common Rail e turbocompressore a gas di scarico		Motore Diesel a 4 cilindri in linea con sistema d'iniezione Common Rail e turbocompressore a gas di scarico		Motore Diesel a 4 cilindri in linea con sistema d'iniezione Common Rail e turbocompressore a gas di scarico		
Cilindrata cmc (valvole per cilindro)	1968 (4)		1968 (4)		1968 (4)		1968 (4)		
Potenza massima ¹ in kW (CV) a giri/min	88 (120)/4000		105 (143)/4200		130 (177)/4200		130 (177)/4200		
Coppia massima in Nm a giri/min	290/1750-2500		320/1750-2500		380/1750-2500		380/1750-2500		
Trasmissione/Ruote									
Trazione	anteriore		anteriore		anteriore		integrale permanente quattro®		
Cambio	manuale a 6 marce		manuale a 6 marce [multitronic]		manuale a 6 marce [multitronic]		manuale a 6 marce		
Cerchi	in lega di alluminio fucinato, 7,5 J x 16		in lega di alluminio fucinato, 7,5 J x 16		in lega di alluminio fucinato, 7,5 J x 16		in lega di alluminio fucinato, 7,5 J x 16		
Pneumatici	225/55 R16		225/55 R 16		225/55 R 16		225/55 R 16		
Masse/Volumi									
Massa a vuoto ² kg	Berlina	Avant	Berlina	Avant	Berlina	Avant	Berlina	Avant	
Massa complessiva ammessa kg	1560	1615	1555 [1590]	1610 [1650]	1555 [1595]	1610 [1650]	1640	1680	
Massa ammessa sul tetto/gancio traino kg	2035	2110	2030 [2065]	2105 [2145]	2030 [2070]	2105 [2145]	2115	2175	
Massa rimorchiabile amm. ³ kg	90/80	90/80	90/80 [90/80]	90/80 [90/80]	90/80 [90/80]	90/80 [90/80]	90/80	90/80	
non frenata c. pendenza 12% c. pendenza 8%	750	750	750 [750]	750 [750]	750 [750]	750 [750]	750	750	
	1300	1300	1600 [1700]	1600 [1700]	1600 [1700]	1600 [1700]	1600	1600	
	1500	1500	1800 [1900]	1800 [1900]	1800 [1900]	1800 [1900]	1800	1800	
Capacità serbatoio carburante circa in l	63	63	63 [63]	63 [63]	63 [63]	63 [63]	61	61	
Prestazioni/Consumi⁴									
Velocità massima km/h	205	197	216 [210]	208 [200]	230 [222]	222 [211]	228	222	
Accelerazione 0-100 km/h in s	10,5	10,9	9,2 [9,1]	9,5 [9,5]	8,2 [7,9]	8,4 [8,1]	7,8	7,9	
Tipo carburante	Gasolio senza zolfo ⁸		Gasolio senza zolfo ⁸		Gasolio senza zolfo ⁸		Gasolio senza zolfo ⁸		
Consumi ⁹ in l/100 km	ciclo urbano	5,4	5,6	5,4 [5,7]	5,6 [5,6]	5,5 [5,7]	5,7 [5,6]	6,1	6,3
	ciclo extraurbano	4,0	4,2	4,0 [4,4]	4,2 [4,5]	4,1 [4,4]	4,3 [4,5]	4,5	4,7
	ciclo combinato	4,5	4,7	4,5 [4,8]	4,7 [4,9]	4,6 [4,8]	4,8 [4,9]	5,1	5,3
Emissioni di CO ₂ ⁹ in g/km	ciclo urbano	142	146	142 [148]	146 [146]	144 [148]	149 [146]	161	164
	ciclo extraurbano	106	111	106 [114]	111 [118]	106 [114]	113 [118]	119	124
	ciclo combinato	119	124	119 [127]	124 [129]	120 [127]	126 [129]	134	139
Normativa sui gas di scarico	EU5		EU5		EU5		EU5		

Modello		A4 3.0 TDI (150 kW/204 CV) con filtro antiparticolato per Diesel	A4 3.0 TDI quattro (180 kW/245 CV) con filtro antiparticolato per Diesel		
Tipo motore		Motore Diesel a 6 cilindri a V con sistema d'iniezione Common Rail e turbocompressore a gas di scarico	Motore Diesel a 6 cilindri a V con sistema d'iniezione Common Rail e turbocompressore a gas di scarico		
Cilindrata cmc (valvole per cilindro)		2967 (4)	2967 (4)		
Potenza massima ¹ in kW (CV) a giri/min		150 (204)/3500-4500	180 (245)/4000-4500		
Coppia massima in Nm a giri/min		400/1250-3500	500/1400-3250		
Trasmissione/Ruote					
Trazione		anteriore	integrale permanente quattro®		
Cambio		[multitronic]	[S tronic a 7 rapporti]		
Cerchi		in lega di alluminio fucinato, 7,5 J x 16	in lega di alluminio fucinato, 7,5 J x 16		
Pneumatici		225/55 R 16	225/55 R 16		
Masse/Volumi		Berlina	Avant	Berlina	Avant
Massa a vuoto ² kg		[1665]	[1715]	[1755]	[1800]
Massa complessiva ammessa kg		[2140]	[2210]	[2230]	[2295]
Massa ammessa sul tetto/gancio traino kg		[90/80]	[90/80]	[90/80]	[90/80]
Massa rimorchiabile amm. ³ kg	non frenata	[750]	[750]	[750]	[750]
	c. pendenza 12%	[1700]	[1700]	[1900]	[1900]
	c. pendenza 8%	[1900]	[1900]	[2100]	[2100]
Capacità serbatoio carburante circa in l		[63]	[63]	[61]	[61]
Prestazioni/Consumi⁴					
Velocità massima km/h		[235]	[230]	[250] ⁵	[250] ⁵
Accelerazione 0-100 km/h in s		[7,1]	[7,3]	[5,9]	[6,1]
Tipo carburante		Gasolio senza zolfo ⁸		Gasolio senza zolfo ⁸	
Consumi ⁹ in l/100 km	ciclo urbano	[5,5]	[5,7]	[6,8]	[7,0]
	ciclo extraurbano	[4,6]	[4,8]	[5,1]	[5,2]
	ciclo combinato	[4,9]	[5,1]	[5,7]	[5,9]
Emissioni di CO ₂ ⁹ in g/km	ciclo urbano	[145]	[150]	[176]	[184]
	ciclo extraurbano	[121]	[126]	[133]	[137]
	ciclo combinato	[129]	[135]	[149]	[154]
Normativa sui gas di scarico		EU5		EU5	

Modello	A4 allroad quattro 2.0 TFSI (155 kW/211 CV)	A4 allroad quattro 2.0 TDI (130 kW/177 CV) con filtro antiparticolato per Diesel	A4 allroad quattro 3.0 TDI (180 kW/245 CV) con filtro antiparticolato per Diesel
Tipo motore	Motore a ciclo Otto a 4 cilindri in linea con iniezione diretta di benzina, turbocompressore a gas di scarico e Audi valvelift system	Motore Diesel a 4 cilindri in linea con sistema d'iniezione Common Rail e turbocompressore a gas di scarico	Motore Diesel a 6 cilindri a V con sistema d'iniezione Common Rail e turbocompressore a gas di scarico
Cilindrata cmc (valvole per cilindro)	1984 (4)	1968 (4)	2967 (4)
Potenza massima ¹ in kW (CV) a giri/min	155 (211)/4300-6000	130 (177)/4200	180 (245)/4000-4500
Coppia massima in Nm a giri/min	350/1500-4200	380/1750-2500	500/1400-3250
Trasmissione/Ruote			
Trazione	integrale permanente quattro®	integrale permanente quattro®	integrale permanente quattro®
Cambio	manuale a 6 marce [S tronic a 7 rapporti]	manuale a 6 marce	[S tronic a 7 rapporti]
Cerchi	in lega di alluminio, 8 J x 17	in lega di alluminio, 8 J x 17	in lega di alluminio, 8 J x 17
Pneumatici	225/55 R 17	225/55 R 17	225/55 R 17
Masse/Volumi			
Massa a vuoto ² kg	1685 [1725]	1705	[1825]
Massa complessiva ammessa kg	2180 [2220]	2200	[2320]
Massa ammessa sul tetto/gancio traino kg	90/80	90/80	[90/80]
Massa rimorchiabile amm. ³ kg	non frenata c. pendenza 12% c. pendenza 8%	750 1700 1900	[750] [1900] [2100]
Capacità serbatoio carburante circa in l	61	61	[61]
Prestazioni/Consumi⁴			
Velocità massima km/h	230 [230]	215	[240]
Accelerazione 0-100 km/h in s	6,8 [6,8]	8,2	[6,2]
Tipo carburante	Super senza zolfo 95 NO ⁶	Gasolio senza zolfo ⁸	Gasolio senza zolfo ⁸
Consumi ⁹ in l/100 km	ciclo urbano ciclo extraurbano ciclo combinato	9,1 [9,0] 6,1 [6,3] 7,2 [7,3]	6,9 5,3 5,8
Emissioni di CO ₂ ⁹ in g/km	ciclo urbano ciclo extraurbano ciclo combinato	213 [210] 143 [148] 169 [170]	179 138 153
Normativa sui gas di scarico	EU5	EU5	EU5

Modello	S4 3.0 TFSI quattro (245 kW/333 CV)		
Tipo motore	Motore a ciclo Otto a 6 cilindri a V con iniezione diretta di benzina e modulo di sovralimentazione meccanico		
Cilindrata cmc (valvole per cilindro)	2995 (4)		
Potenza massima ¹ in kW (CV) a giri/min	245 (333)/5500-6500		
Coppia massima in Nm a giri/min	440/2900-5300		
Trasmissione/Ruote			
Trazione	integrale permanente quattro®		
Cambio	[S tronic a 7 rapporti]		
Cerchi	in lega di alluminio, 8 J x 18		
Pneumatici	245/40 R 18		
Masse/Volumi			
Massa a vuoto ² kg	Berlina	Avant	
Massa complessiva ammessa kg	[2255]	[2320]	
Massa ammessa sul tetto/gancio traino kg	[90/80]	[90/80]	
Massa rimorchiabile amm. ³ kg	non frenata	[750]	[750]
	c. pendenza 12%	[1900]	[1900]
	c. pendenza 8%	[2100]	[2100]
Capacità serbatoio carburante circa in l	[61]	[61]	
Prestazioni/Consumi⁴			
Velocità massima km/h	[250] ⁵	[250] ⁵	
Accelerazione 0-100 km/h in s	[5,0]	[5,1]	
Tipo carburante	Super senza zolfo 95 NO ⁶		
Consumi ⁹ in l/100 km	ciclo urbano	[10,7]	[11,1]
	ciclo extraurbano	[6,6]	[6,8]
	ciclo combinato	[8,1]	[8,4]
Emissioni di CO ₂ ⁹ in g/km	ciclo urbano	[250]	[261]
	ciclo extraurbano	[154]	[159]
	ciclo combinato	[190]	[197]
Normativa sui gas di scarico	EU5		

Note

- ¹ Il valore indicato è stato rilevato in conformità ai procedimenti di misurazione prescritti (Direttiva 80/1269/CEE nella versione attualmente in vigore).
- ² Massa a vuoto con conducente (68 kg), bagaglio (7 kg) e serbatoio carburante riempito al 90%, rilevata in conformità alla Direttiva 92/21/CEE. Gli optional possono provocare un aumento della massa a vuoto e del coefficiente di resistenza aerodinamica della vettura, con conseguente riduzione del carico utile e della velocità massima.
- ³ Con l'aumentare dell'altitudine diminuisce la potenza del motore. A partire da 1.000 metri sul livello del mare, ed ogni altri 1.000 metri, si deve sottrarre rispettivamente il 10% della massa del gruppo motrice/rimorchio (massa rimorchiabile ammessa più massa complessiva della vettura). Dato della massa rimorchiabile valido con gancio traino fornito in origine dalla Fabbrica. Per l'utilizzo commerciale della vettura con gancio traino occorre, in determinati casi, un apparecchio di controllo a norma CE.
- ⁴ Il consumo di carburante e le emissioni di CO₂ non dipendono soltanto dallo sfruttamento efficiente del carburante da parte del veicolo, ma anche dal tipo di guida del conducente e da altri fattori non tecnici. Il CO₂ è il gas principalmente responsabile dell'effetto serra e del riscaldamento del pianeta.
- ⁵ Autolimitata.
- ⁶ Si consiglia l'uso di Super senza piombo e senza zolfo a 95 NO secondo direttiva DIN EN 228. Se non disponibile è possibile l'uso di benzina senza piombo e senza zolfo a 91 NO min, secondo norma DIN EN 228, con una leggera diminuzione della potenza. Di regola è possibile l'uso di carburante senza piombo a 95 ottani NO con un tenore massimo di etanolo pari al 10% (E10). I dati sui consumi si riferiscono all'utilizzo del veicolo con carburante a 95 ottani NO secondo Direttiva 692/2008/CE.
- ⁷ Si consiglia l'uso di super senza piombo e senza zolfo a 95 NO secondo direttiva DIN EN 228. Se non disponibile è possibile l'uso di benzina senza piombo e senza zolfo a 91 ottani NO secondo direttiva DIN EN 228 con leggera diminuzione della potenza. Di norma è possibile l'utilizzo di carburante senza piombo a 95 ottani NO con un tenore massimo di etanolo pari al 10% (E10). I dati sul consumo fanno riferimento all'utilizzo della vettura con carburante a 95 NO secondo Direttiva 692/2008/CEE.
- ⁸ Si consiglia l'uso di gasolio senza zolfo secondo direttiva DIN EN 590. Se non disponibile è possibile l'uso di gasolio secondo direttiva DIN EN 590.
- ⁹ I valori indicati sono stati ricavati applicando il metodo di misurazione prescritto. I dati non si riferiscono ad un singolo veicolo e non sono parte integrante dell'offerta, ma vanno utilizzati unicamente a titolo di confronto tra i diversi tipi di veicoli.
- ¹⁰ Rifornimento del serbatoio AdBlue® separato secondo l'indicazione sul display della strumentazione. Si consiglia di far riempire il serbatoio AdBlue® presso una Concessionaria Audi (ogni 15.000 Km circa).

Avvertenza importante

Il tagliando si esegue in base all'indicatore intervallo service (per modelli con flexible fuel ogni 15.000 km).

Audi A4 Berlina

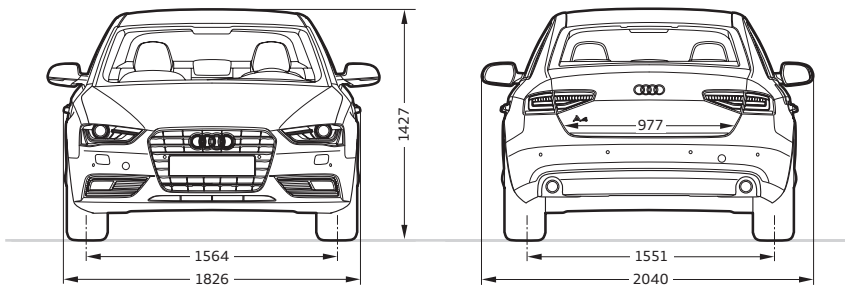
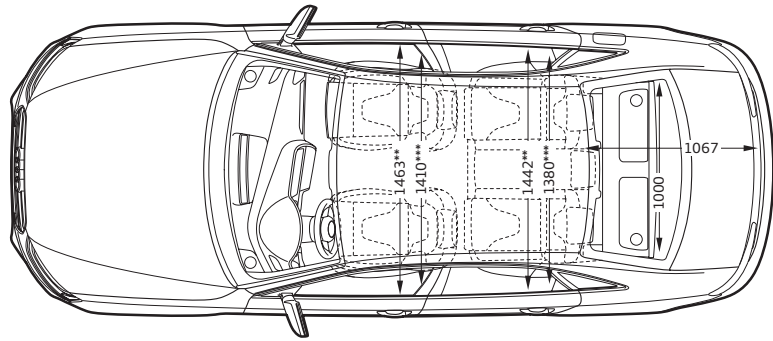
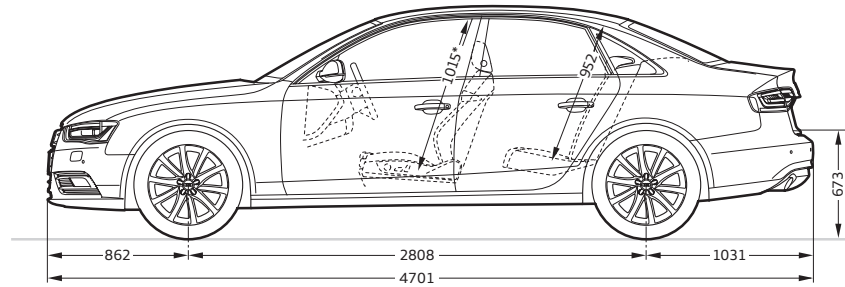
**Misure in millimetri.**

Indicazione delle dimensioni con massa a vuoto.

Volume vano bagagli 480/962 l (misurazione effettuata secondo il metodo VDA, con parallelepipedi delle dimensioni 200 x 100 x 50 mm; secondo valore con schienale del sedile posteriore abbassato e carico fino al ripiano sottolunotto). Diametro di volta circa 11,5 m.

*Spazio massimo per la testa. **Larghezza al livello dei gomiti. ***Larghezza al livello delle spalle.

Audi A4 Avant

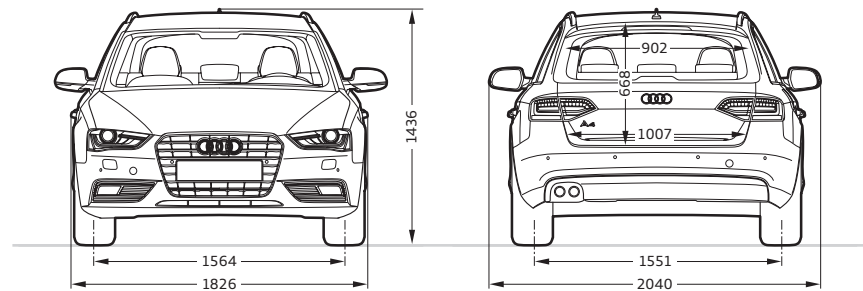
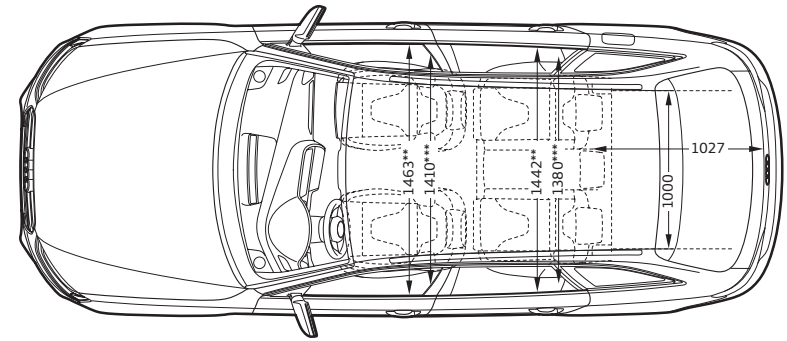
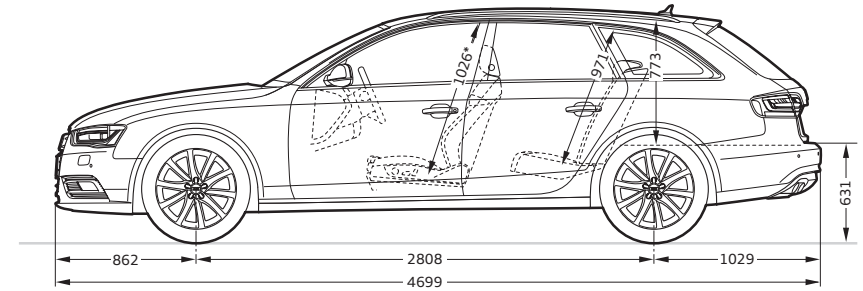
**Misure in millimetri.**

Indicazione delle dimensioni con massa a vuoto.

Volume vano bagagli 490/1430 l (misurazione effettuata secondo il metodo VDA, con parallelepipedi delle dimensioni 200 x 100 x 50 mm; secondo valore con schienale del sedile posteriore abbassato e carico fino al tetto). Diametro di volta circa 11,5 m.

*Spazio massimo per la testa. **Larghezza al livello dei gomiti. ***Larghezza al livello delle spalle.

Audi S4 Berlina

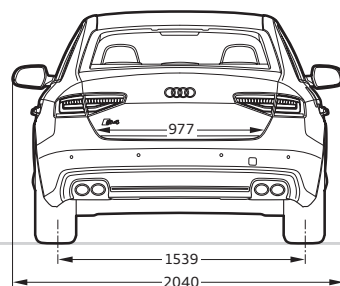
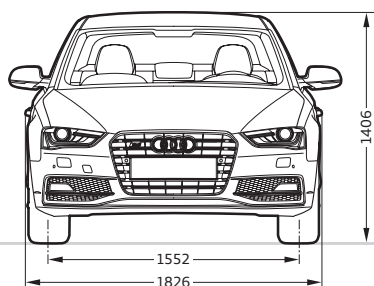
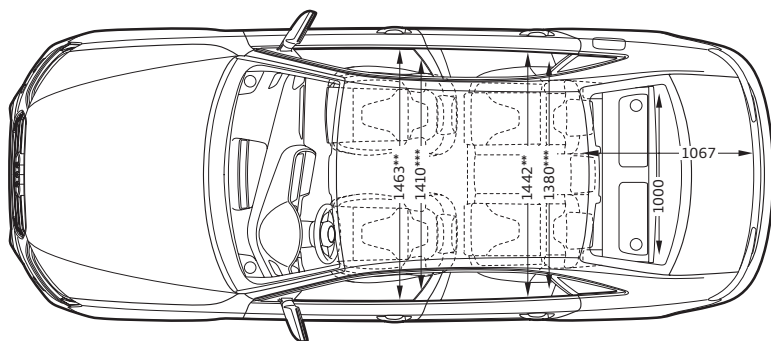
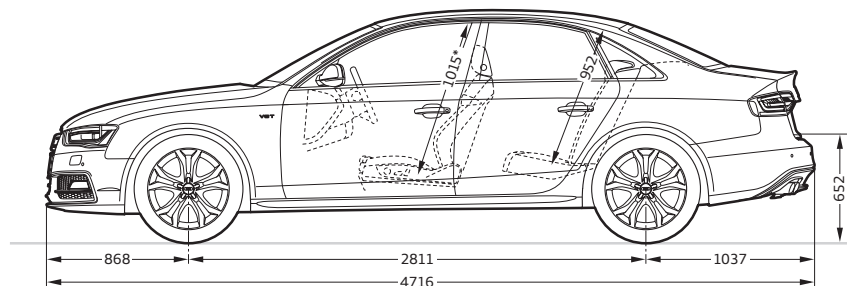

Misure in millimetri.

Indicazione delle dimensioni con massa a vuoto.

Volume vano bagagli 480/962 l (misurazione effettuata secondo il metodo VDA, con parallelepipedi delle dimensioni 200 x 100 x 50 mm; secondo valore con schienale del sedile posteriore abbassato e carico fino al ripiano sottolunotto). Diametro di volta circa 11,5 m.

*Spazio massimo per la testa. **Larghezza al livello dei gomiti. ***Larghezza al livello delle spalle.

Audi S4 Avant

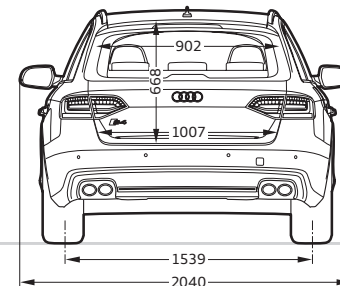
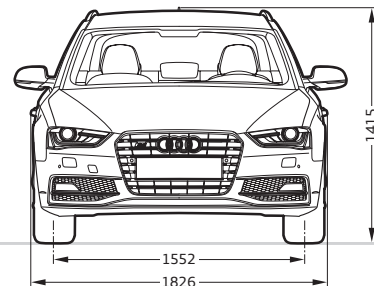
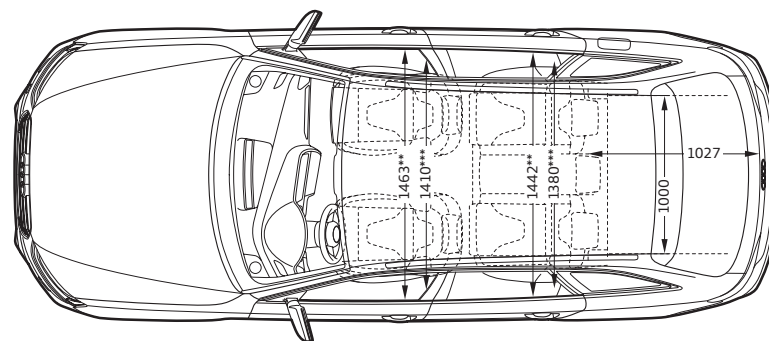
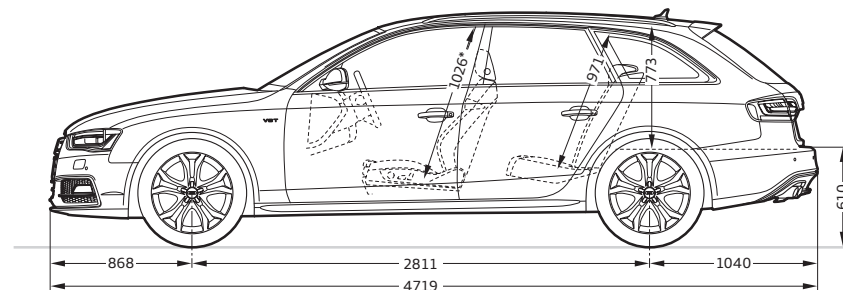

Misure in millimetri.

Indicazione delle dimensioni con massa a vuoto.

Volume vano bagagli 490/1430 l (misurazione effettuata secondo il metodo VDA, con parallelepipedi delle dimensioni 200 x 100 x 50 mm; secondo valore con schienale del sedile posteriore abbassato e carico fino al tetto). Diametro di volta circa 11,5 m.

*Spazio massimo per la testa. **Larghezza al livello dei gomiti. ***Larghezza al livello delle spalle.

Audi A4 allroad quattro

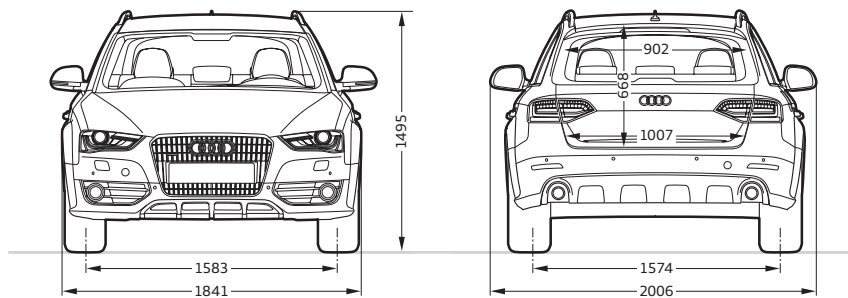
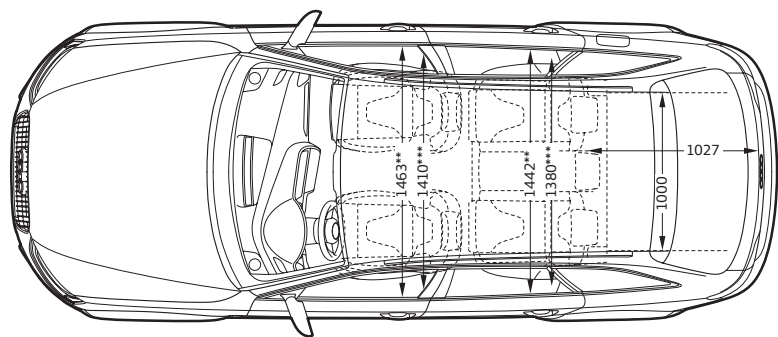
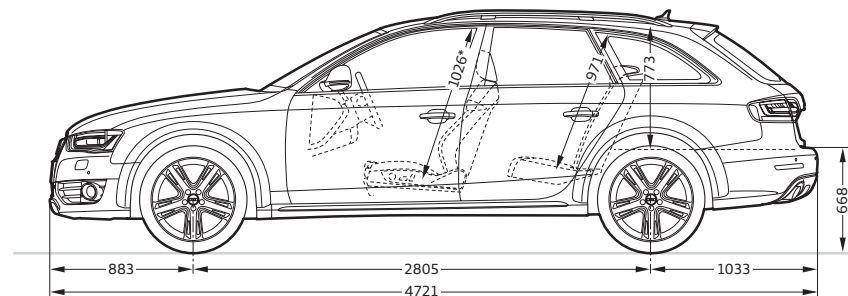
**Misure in millimetri.**

Indicazione delle dimensioni con massa a vuoto.

Volume vano bagagli 490/1430 l (misurazione effettuata secondo il metodo VDA, con parallelepipedi delle dimensioni 200 x 100 x 50 mm; secondo valore con schienale del sedile posteriore abbassato e carico fino al tetto).

Diametro di volta circa 11,5 m.

*Spazio massimo per la testa. **Larghezza al livello dei gomiti. ***Larghezza al livello delle spalle.

	Pagina	A4 Berlina	A4 Avant	A4 allroad quattro	S4 Berlina	S4 Avant
Colori carrozzeria	74					
Colori carrozzeria tinta unita		<input type="checkbox"/>	<input type="checkbox"/>	<input type="checkbox"/>	<input type="checkbox"/>	<input type="checkbox"/>
Colori carrozzeria metallizzati/perla		<input checked="" type="checkbox"/>	<input checked="" type="checkbox"/>	<input checked="" type="checkbox"/>	<input checked="" type="checkbox"/>	<input checked="" type="checkbox"/>
Colori carrozzeria cristallo		—	—	—	<input checked="" type="checkbox"/>	<input checked="" type="checkbox"/>
Vernici individualizzate Audi exclusive		<input checked="" type="checkbox"/>	<input checked="" type="checkbox"/>	<input checked="" type="checkbox"/>	<input checked="" type="checkbox"/>	<input checked="" type="checkbox"/>
Colori carrozzeria di contrasto		—	—	<input type="checkbox"/>	—	—
Verniciature complete		—	—	<input checked="" type="checkbox"/>	—	—
Sedili/rivestimenti	78					
Sedili anteriori normali		<input type="checkbox"/>	<input type="checkbox"/>	<input type="checkbox"/>	—	—
Sedili anteriori sportivi		<input checked="" type="checkbox"/>	<input checked="" type="checkbox"/>	<input checked="" type="checkbox"/>	<input type="checkbox"/>	<input type="checkbox"/>
Sedili anteriori sportivi S		<input checked="" type="checkbox"/> ¹	<input checked="" type="checkbox"/> ¹	—	<input checked="" type="checkbox"/>	<input checked="" type="checkbox"/>
Sedili anteriori comfort climatizzati		<input checked="" type="checkbox"/>	<input checked="" type="checkbox"/>	<input checked="" type="checkbox"/>	<input checked="" type="checkbox"/>	<input checked="" type="checkbox"/>
Rivestimenti in tessuto Cosinus		<input type="checkbox"/>	<input type="checkbox"/>	—	—	—
Rivestimenti in tessuto Atrium		<input checked="" type="checkbox"/>	<input checked="" type="checkbox"/>	—	—	—
Rivestimenti in tessuto Elegant		<input checked="" type="checkbox"/>	<input checked="" type="checkbox"/>	—	—	—
Rivestimenti in tessuto Tundra		—	—	<input type="checkbox"/>	—	—
Rivestimenti in Alcantara/pelle		<input checked="" type="checkbox"/>	<input checked="" type="checkbox"/>	<input checked="" type="checkbox"/>	<input type="checkbox"/>	<input type="checkbox"/>
Rivestimenti in pelle Milano		<input checked="" type="checkbox"/>	<input checked="" type="checkbox"/>	<input checked="" type="checkbox"/>	—	—
Rivestimenti in pelle Milano traforata ²		<input checked="" type="checkbox"/>	<input checked="" type="checkbox"/>	<input checked="" type="checkbox"/>	<input checked="" type="checkbox"/>	<input checked="" type="checkbox"/>
Rivestimenti in pelle Nappa		<input checked="" type="checkbox"/>	<input checked="" type="checkbox"/>	<input checked="" type="checkbox"/>	<input checked="" type="checkbox"/>	<input checked="" type="checkbox"/>
Rivestimenti Audi exclusive in pelle Valcona (pacchetto 1)		<input checked="" type="checkbox"/>	<input checked="" type="checkbox"/>	<input checked="" type="checkbox"/>	<input checked="" type="checkbox"/>	<input checked="" type="checkbox"/>
Rivestimenti Audi exclusive in pelle Valcona (pacchetto 2)		<input checked="" type="checkbox"/>	<input checked="" type="checkbox"/>	<input checked="" type="checkbox"/>	<input checked="" type="checkbox"/>	<input checked="" type="checkbox"/>
Rivestimenti Audi exclusive in Alcantara/pelle Valcona (pacchetto 1)		<input checked="" type="checkbox"/>	<input checked="" type="checkbox"/>	<input checked="" type="checkbox"/>	<input checked="" type="checkbox"/>	<input checked="" type="checkbox"/>
Cielo dell'abitacolo	85					
Cielo dell'abitacolo in tessuto		<input type="checkbox"/>	<input type="checkbox"/>	<input type="checkbox"/>	<input type="checkbox"/>	<input type="checkbox"/>
Cielo dell'abitacolo in tessuto nero		<input checked="" type="checkbox"/>	<input checked="" type="checkbox"/>	<input checked="" type="checkbox"/>	<input type="checkbox"/>	<input type="checkbox"/>

Di serie A richiesta Di serie o a richiesta a seconda del modello — Non disponibile

	Pagina	A4 Berlina	A4 Avant	A4 allroad quattro	S4 Berlina	S4 Avant
Inserti	86					
Vernice reflex		<input type="checkbox"/>	<input type="checkbox"/>	<input type="checkbox"/>	—	—
Alluminio Trigon		<input checked="" type="checkbox"/>	<input checked="" type="checkbox"/>	<input checked="" type="checkbox"/>	—	—
Alluminio spazzolato opaco		<input checked="" type="checkbox"/> ¹	<input checked="" type="checkbox"/> ¹	—	<input type="checkbox"/>	<input type="checkbox"/>
Carbonio Atlas		—	—	—	<input checked="" type="checkbox"/>	<input checked="" type="checkbox"/>
Fibra d'acciaio		<input checked="" type="checkbox"/> ¹	<input checked="" type="checkbox"/> ¹	—	<input checked="" type="checkbox"/>	<input checked="" type="checkbox"/>
Radica di noce marrone scuro		<input checked="" type="checkbox"/>	<input checked="" type="checkbox"/>	<input checked="" type="checkbox"/>	—	—
Frassino marrone naturale		<input checked="" type="checkbox"/>	<input checked="" type="checkbox"/>	<input checked="" type="checkbox"/>	—	—
Legno di quercia Beaufort		<input checked="" type="checkbox"/>	<input checked="" type="checkbox"/>	<input checked="" type="checkbox"/>	—	—
Betulla grigio		<input checked="" type="checkbox"/> ¹	<input checked="" type="checkbox"/> ¹	—	<input checked="" type="checkbox"/>	<input checked="" type="checkbox"/>
Lacca lucida nera		<input checked="" type="checkbox"/> ¹	<input checked="" type="checkbox"/> ¹	—	<input checked="" type="checkbox"/>	<input checked="" type="checkbox"/>
Inserti Audi exclusive		<input checked="" type="checkbox"/>	<input checked="" type="checkbox"/>	<input checked="" type="checkbox"/>	<input checked="" type="checkbox"/>	<input checked="" type="checkbox"/>
Cerchi e pneumatici	88					
Cerchi in lega di alluminio a 5 razze, 7,5 J x 16		<input checked="" type="checkbox"/>	<input checked="" type="checkbox"/>	—	—	—
Cerchi in lega di alluminio fucinato a 10 razze, 7,5 J x 16		<input type="checkbox"/>	<input type="checkbox"/>	—	—	—
Cerchi in lega di alluminio a 5 razze, 7,5 J x 17		<input checked="" type="checkbox"/>	<input checked="" type="checkbox"/>	—	—	—
Cerchi in lega di alluminio a 7 razze paraboliche, 7,5 J x 17		<input checked="" type="checkbox"/>	<input checked="" type="checkbox"/>	—	—	—
Cerchi in lega di alluminio a 20 razze design dinamico, 7,5 J x 17		<input checked="" type="checkbox"/>	<input checked="" type="checkbox"/>	—	—	—
Cerchi in lega di alluminio a 10 razze a stella, 7,5 J x 17		<input checked="" type="checkbox"/>	<input checked="" type="checkbox"/>	—	—	—
Cerchi in lega di alluminio a 7 razze a V, 8 J x 17		—	—	<input type="checkbox"/>	—	—
Cerchi in lega di alluminio a 5 razze a rotore, 8 J x 18		—	—	<input checked="" type="checkbox"/>	—	—
Cerchi in lega di alluminio a 10 razze, 8 J x 18		—	—	<input checked="" type="checkbox"/>	—	—

	Pagina	A4 Berlina	A4 Avant	A4 allroad quattro	S4 Berlina	S4 Avant
Cerchi in lega di alluminio a 5 razze parallele (design S), 8 J x 18	–	–	–	–	☐	☐
Cerchi in lega di alluminio a 5 razze parallele a stella (design S), 8 J x 18	–	–	–	–	■	■
Cerchi in lega di alluminio Audi exclusive a 5 razze, 8 J x 18	■	■	–	–	–	–
Cerchi in lega di alluminio Audi exclusive a 5 razze doppie, 8 J x 18	■	■	–	–	–	–
Cerchi in lega di alluminio Audi exclusive a 15 razze, 8 J x 18	■	■	–	–	–	–
Cerchi in lega di alluminio Audi exclusive a 10 razze, 8 J x 18	■	■	–	–	–	–
Cerchi in lega di alluminio Audi exclusive a 7 razze doppie, 8,5 J x 19	■	■	–	■	■	–
Cerchi in lega di alluminio Audi exclusive a 20 razze, in 2 parti, 8,5 J x 19	■	■	–	■	■	–
Cerchi in lega di alluminio Audi exclusive a 5 razze a segmento, 8,5 J x 19	■	■	–	■	■	–
Cerchi in lega di alluminio Audi exclusive a 5 razze a rotore, color titanio, torniti a specchio, 8,5 J x 19	■	■	–	■	■	–
Cerchi in lega di alluminio Audi exclusive a 5 razze strutturate, 8 J x 19	–	–	■	–	–	–
Ruota di scorta ripiegabile	–	–	■	–	–	–
Pneumatici Run Flat	■	■	–	–	–	–
Bulloni antifurto per cerchi	■	■	■	■	■	■
Kit riparazione pneumatici	☐	☐	☐	☐	☐	☐
Ruota di scorta minispare	■	■	–	■	■	–
Sistema di controllo pressione pneumatici	■	■	■	■	■	■
Attrezzi di bordo	☐	☐	☐	☐	☐	☐
Cric	■	■	■	■	■	■

	Pagina	A4 Berlina	A4 Avant	A4 allroad quattro	S4 Berlina	S4 Avant
Luci	94					
Proiettori		☐	☐	☐	–	–
adaptive light		■	■	■	■	■
Xenon plus con lavafari		■	■	■	☐	☐
Dispositivo di assistenza per proiettori abbaglianti		■	■	■	■	■
Gruppi ottici posteriori		☐	☐	☐	–	–
Luci interne		☐	☐	☐	☐	☐
Pacchetto luci		■	■	■	■	■
Gruppi ottici posteriori a LED		■	■	■	☐	☐
Fendinebbia		☐	☐	☐	☐	☐
Lavafari		■	■	☐	☐	☐
Sensore luci/pioggia		■	■	■	■	■
Specchietti	95					
Specchietti retrovisivi esterni con indicatori di direzione a LED incorporati, regolabili, riscaldabili e ripiegabili elettricamente		☐	☐	☐	☐	☐
Specchietti retrovisivi esterni riscaldabili, regolabili e ripiegabili elettricamente, schermabili automaticamente su entrambi i lati		■	■	■	■	■
Specchietti retrovisivi esterni regolabili, riscaldabili e ripiegabili elettricamente, schermabili automaticamente su entrambi i lati, con funzione Memory		■	■	■	■	■
Specchietto retrovisivo interno schermabile		☐	☐	☐	☐	☐
Specchietto retrovisivo interno schermabile automaticamente		■	■	■	■	■

¹Fornibile solo con pacchetto sportivo S line. ²Fornibile solo con sedili comfort climatizzati. ³Di serie per 3.0 TDI (150 kW/204 CV) e 3.0 TDI quattro (180 kW/245 CV)).

	Pagina	A4 Berlina	A4 Avant	A4 allroad quattro	S4 Berlina	S4 Avant
Sistemi per il tetto	95					
Tettuccio apribile		■	—	—	■	—
Tetto apribile panoramico		—	■	■	—	■
Mancorrenti al tetto in alluminio anodizzato		—	□	□	—	□
Mancorrenti al tetto di colore nero		—	■	■	—	■
Sistemi di chiusura	96					
Chiusura centralizzata		□	□	□	□	□
Chiave comfort		■	■	■	■	■
Dispositivo elettronico antiavviamento (immobilizer)		□	□	□	□	□
Cofano vano bagagli ad apertura automatica		□	—	—	□	—
Cofano vano bagagli ad apertura e chiusura elettrica		—	■	■	—	■
Telecomando per garage (HomeLink)		■	■	■	■	■
Antifurto volumetrico		■	■	■	■	■
Predisposizione per localizzatore satellitare		■	■	■	■	■
Serratura di accensione		□	□	□	□	□
Vetri	96					
Tendine parasole avvolgibili a comando manuale per i finestrini posteriori		■	■	■	■	■
Tendina parasole avvolgibile a comando elettrico per il lunotto		■	—	—	■	—
Tendine parasole avvolgibili a comando elettrico per il lunotto, a comando manuale per i finestrini posteriori		■	—	—	■	—
Vetri atermici		□	□	□	□	□
Vetri oscurati		—	■	■	—	■
Lunotto		□	□	□	□	□
Impianto tergilavavetro		□	□	□	□	□

□ Di serie ■ A richiesta □ Di serie o a richiesta a seconda del modello — Non disponibile

	Pagina	A4 Berlina	A4 Avant	A4 allroad quattro	S4 Berlina	S4 Avant
Ulteriori equipaggiamenti esterni	97					
Predisposizione per gancio traino		■	■	■	■	■
Gancio traino		■	■	■	■	■
Pacchetto alluminio		■	■	—	□	□
Pacchetto look nero Audi exclusive		■	■	—	■	■
Pacchetto alluminio esterno		—	—	■	—	—
Paraurti		□	□	□	□	□
Spoiler al tetto		—	□	□	—	□
Audi single frame		□	□	□	□	□
Terminali di scarico		□	□	□	□	□
Spoiler posteriore		—	—	—	□	—
Longarine sottoporta		—	—	□	□	□
Denominazione modello/logo		□	□	□	□	□
Protezione sottopianale		—	—	□	—	—
Sedili/rivestimenti	97					
Supporto lombare a 4 vie		■	■	■	□	□
Sedili anteriori a regolazione elettrica		■	■	■	■	■
Funzione Memory per il sedile del conducente		■	■	■	■	■
Schienale del sedile posteriore		□	□	□	□	□
Riscaldamento dei sedili anteriori		■	■	■	■	■
Riscaldamento dei sedili anteriori e posteriori		■	■	■	■	■
Appoggiatesta centrale anteriore		■	■	■	□	□
Appoggiatesta centrale posteriore		□	□	□	□	□
Appoggiatesta in pelle nei rivestimenti delle portiere		■	■	■	□	□

	Pagina	A4 Berlina	A4 Avant	A4 allroad quattro	S4 Berlina	S4 Avant
Appoggiatesta		<input type="checkbox"/>	<input type="checkbox"/>	<input type="checkbox"/>	<input type="checkbox"/>	<input type="checkbox"/>
Sistema di ancoraggio ISOFIX sul sedile del passeggero anteriore		<input checked="" type="checkbox"/>	<input checked="" type="checkbox"/>	<input checked="" type="checkbox"/>	<input checked="" type="checkbox"/>	<input checked="" type="checkbox"/>
Sistema di ancoraggio ISOFIX sui sedili laterali posteriori		<input checked="" type="checkbox"/>	<input checked="" type="checkbox"/>	<input checked="" type="checkbox"/>	<input checked="" type="checkbox"/>	<input checked="" type="checkbox"/>
Volanti/leve del cambio/comandi	98					
Volante sportivo multifunzionale in pelle a 4 razze		<input checked="" type="checkbox"/>	<input checked="" type="checkbox"/>	<input checked="" type="checkbox"/>	<input type="checkbox"/>	<input type="checkbox"/>
Volante sportivo multifunzionale a 3 razze		<input checked="" type="checkbox"/> ¹	<input checked="" type="checkbox"/> ¹	<input checked="" type="checkbox"/> ¹	<input type="checkbox"/>	<input type="checkbox"/>
Corona del volante con segmenti in legno		<input checked="" type="checkbox"/>	<input checked="" type="checkbox"/>	<input checked="" type="checkbox"/>	<input type="checkbox"/>	<input type="checkbox"/>
Volante sportivo multifunzionale in pelle a 3 razze, appiattito nella parte inferiore		<input checked="" type="checkbox"/>	<input checked="" type="checkbox"/>	<input checked="" type="checkbox"/>	<input checked="" type="checkbox"/>	<input checked="" type="checkbox"/>
Corona del volante individualizzata in pelle Audi exclusive		<input checked="" type="checkbox"/>	<input checked="" type="checkbox"/>	<input checked="" type="checkbox"/>	<input type="checkbox"/>	<input type="checkbox"/>
Corona del volante con segmenti in legno Audi exclusive		<input checked="" type="checkbox"/>	<input checked="" type="checkbox"/>	<input checked="" type="checkbox"/>	<input type="checkbox"/>	<input type="checkbox"/>
Pomello leva del cambio Audi exclusive		<input checked="" type="checkbox"/>	<input checked="" type="checkbox"/>	<input checked="" type="checkbox"/>	<input type="checkbox"/>	<input type="checkbox"/>
Elementi di comando individualizzati in pelle Audi exclusive		<input checked="" type="checkbox"/>	<input checked="" type="checkbox"/>	<input checked="" type="checkbox"/>	<input checked="" type="checkbox"/>	<input checked="" type="checkbox"/>
Climatizzazione	99					
Climatizzatore automatico comfort a 3 zone		<input checked="" type="checkbox"/>	<input checked="" type="checkbox"/>	<input checked="" type="checkbox"/>	<input checked="" type="checkbox"/>	<input checked="" type="checkbox"/>
Climatizzatore automatico		<input type="checkbox"/>	<input type="checkbox"/>	<input type="checkbox"/>	<input type="checkbox"/>	<input type="checkbox"/>
Riscaldamento/aerazione supplementare		<input checked="" type="checkbox"/>	<input checked="" type="checkbox"/>	<input checked="" type="checkbox"/>	<input checked="" type="checkbox"/>	<input checked="" type="checkbox"/>
Sistemi di ancoraggio bagagli e portaoggetti	99					
Vani portaoggetti		<input type="checkbox"/>	<input type="checkbox"/>	<input type="checkbox"/>	<input type="checkbox"/>	<input type="checkbox"/>
Pacchetto portaoggetti		<input checked="" type="checkbox"/>	<input checked="" type="checkbox"/>	<input checked="" type="checkbox"/>	<input checked="" type="checkbox"/>	<input checked="" type="checkbox"/>
Portabevande		<input type="checkbox"/>	<input type="checkbox"/>	<input type="checkbox"/>	<input type="checkbox"/>	<input type="checkbox"/>

¹ Per vetture con cambio automatico con funzione di cambio marce.

	Pagina	A4 Berlina	A4 Avant	A4 allroad quattro	S4 Berlina	S4 Avant
Dispositivo di carico passante con borsa portasci e portasnowboard asportabile		<input checked="" type="checkbox"/>	<input type="checkbox"/>	<input type="checkbox"/>	<input checked="" type="checkbox"/>	<input type="checkbox"/>
Rete divisoria		<input type="checkbox"/>	<input type="checkbox"/>	<input type="checkbox"/>	<input type="checkbox"/>	<input type="checkbox"/>
Occhielli di ancoraggio		<input type="checkbox"/>	<input type="checkbox"/>	<input type="checkbox"/>	<input type="checkbox"/>	<input type="checkbox"/>
Stuoia double-face		<input type="checkbox"/>	<input checked="" type="checkbox"/>	<input checked="" type="checkbox"/>	<input type="checkbox"/>	<input checked="" type="checkbox"/>
Sistema di guide con set di fissaggio		<input type="checkbox"/>	<input checked="" type="checkbox"/>	<input checked="" type="checkbox"/>	<input type="checkbox"/>	<input checked="" type="checkbox"/>
Pacchetto vano bagagli		<input checked="" type="checkbox"/>	<input type="checkbox"/>	<input type="checkbox"/>	<input checked="" type="checkbox"/>	<input type="checkbox"/>
Piano di copertura del vano bagagli		<input type="checkbox"/>	<input type="checkbox"/>	<input type="checkbox"/>	<input type="checkbox"/>	<input type="checkbox"/>
Ulteriori equipaggiamenti interni	100					
Moquette e tappetini Audi exclusive		<input checked="" type="checkbox"/>	<input checked="" type="checkbox"/>	<input checked="" type="checkbox"/>	<input checked="" type="checkbox"/>	<input checked="" type="checkbox"/>
Tappetini anteriori		<input type="checkbox"/>	<input type="checkbox"/>	<input type="checkbox"/>	<input type="checkbox"/>	<input type="checkbox"/>
Tappetini posteriori		<input checked="" type="checkbox"/>	<input checked="" type="checkbox"/>	<input checked="" type="checkbox"/>	<input type="checkbox"/>	<input type="checkbox"/>
Tappetini Audi exclusive		<input checked="" type="checkbox"/>	<input checked="" type="checkbox"/>	<input checked="" type="checkbox"/>	<input checked="" type="checkbox"/>	<input checked="" type="checkbox"/>
Listelli sottoporta		<input type="checkbox"/>	<input type="checkbox"/>	<input type="checkbox"/>	<input type="checkbox"/>	<input type="checkbox"/>
Alzacristalli elettrici		<input type="checkbox"/>	<input type="checkbox"/>	<input type="checkbox"/>	<input type="checkbox"/>	<input type="checkbox"/>
Accendisigari e posacenere		<input type="checkbox"/>	<input type="checkbox"/>	<input type="checkbox"/>	<input type="checkbox"/>	<input type="checkbox"/>
Maniglie d'appiglio		<input type="checkbox"/>	<input type="checkbox"/>	<input type="checkbox"/>	<input type="checkbox"/>	<input type="checkbox"/>
Presa di corrente a 12 Volt		<input type="checkbox"/>	<input type="checkbox"/>	<input type="checkbox"/>	<input type="checkbox"/>	<input type="checkbox"/>
Presa di corrente a 230 Volt		<input checked="" type="checkbox"/>	<input checked="" type="checkbox"/>	<input checked="" type="checkbox"/>	<input checked="" type="checkbox"/>	<input checked="" type="checkbox"/>
Alette parasole estraibili		<input checked="" type="checkbox"/>	<input checked="" type="checkbox"/>	<input checked="" type="checkbox"/>	<input checked="" type="checkbox"/>	<input checked="" type="checkbox"/>
Look alluminio nell'abitacolo		<input type="checkbox"/>	<input type="checkbox"/>	<input type="checkbox"/>	<input type="checkbox"/>	<input type="checkbox"/>
MMI® e sistemi di navigazione	101					
Sistema di navigazione con MMI®		<input checked="" type="checkbox"/>	<input checked="" type="checkbox"/>	<input checked="" type="checkbox"/>	<input checked="" type="checkbox"/>	<input checked="" type="checkbox"/>
Dati di navigazione (DVD)		<input checked="" type="checkbox"/>	<input checked="" type="checkbox"/>	<input checked="" type="checkbox"/>	<input checked="" type="checkbox"/>	<input checked="" type="checkbox"/>
Sistema di navigazione plus con MMI®		<input checked="" type="checkbox"/>	<input checked="" type="checkbox"/>	<input checked="" type="checkbox"/>	<input checked="" type="checkbox"/>	<input checked="" type="checkbox"/>
Dati di navigazione (disco fisso)		<input checked="" type="checkbox"/>	<input checked="" type="checkbox"/>	<input checked="" type="checkbox"/>	<input checked="" type="checkbox"/>	<input checked="" type="checkbox"/>

	Pagina	A4 Berlina	A4 Avant	A4 allroad quattro	S4 Berlina	S4 Avant
Sistema d'informazioni per il conducente con display a colori		■	■	■	□	□
Sistema d'informazioni per il conducente		□	□	□	—	—
Brake warning		■	■	■	■	■
Impianti radio e TV	102					
Ricezione radio digitale		■	■	■	■	■
Altoparlanti anteriori e posteriori		□	□	□	□	□
Radio Concert		□	□	□	□	□
Unità ricezione TV		■	■	■	■	■
Audi Sound System		■	■	■	■	■
Radio Symphony		■	■	■	■	■
Bang & Olufsen Sound System		■	■	■	■	■
Cambia CD		■	■	■	■	■
Audi music interface		■	■	■	■	■
Set di cavi adattatori per Audi music interface		■	■	■	■	■
Set di cavi adattatori plus		■	■	■	■	■
Predisposizione per Rear Seat Entertainment		■	■	■	■	■
Telefono e comunicazione	104					
Predisposizione Bluetooth con sistema veicolare Bluetooth Audi e ricevitore cordless		■	■	■	■	■
Interfaccia Bluetooth		■	■	■	■	■
Predisposizione per cellulare (Bluetooth)		■	■	■	■	■
Bluetooth con sistema veicolare Bluetooth Audi		■	■	■	■	■

□ Di serie ■ A richiesta ■ Di serie o a richiesta a seconda del modello — Non disponibile

	Pagina	A4 Berlina	A4 Avant	A4 allroad quattro	S4 Berlina	S4 Avant
Sistemi ausiliari	104					
Audi side assist		■	■	■	■	■
adaptive cruise control		■	■	■	■	■
Sistema di ausilio al parcheggio plus con telecamera per retromarcia		■	■	■	■	■
Pacchetto Audi assistant system		■	■	■	■	■
Sistema di ausilio al parcheggio posteriore		■	■	■	■	■
Sistema di ausilio al parcheggio plus		■	■	■	■	■
Audi active lane assist		■	■	■	■	■
Assistenza alla partenza		■	■	■	■	■
Regolatore di velocità		■	■	■	■	■
Assetti/freni	105					
Audi drive select		■	■	■	■	■
Sterzo dinamico		■	■	■	■	■
Assetto dinamico		□	□	□	—	—
Assetto con regolazione degli ammortizzatori		■	■	—	■	■
Assetto sportivo		■	■	—	—	—
Assetto sportivo S line		■	■	—	—	—
Assetto sportivo S		—	—	—	□	□
Impianto frenante		□	□	□	□	□
Pinze freno verniciate in colore nero, anteriormente con logo S4		—	—	—	□	□
Freno di stazionamento elettromeccanico		□	□	□	□	□
Tecnica/sicurezza	106					
Carrozzeria portante zincata		□	□	□	□	□
Airbag		□	□	□	□	□
Airbag laterali		□	□	□	□	□
Airbag laterali posteriori		■	■	■	■	■

	Pagina	A4 Berlina	A4 Avant	A4 allroad quattro	S4 Berlina	S4 Avant
Sistema appoggiatesta di sicurezza		<input type="checkbox"/>	<input type="checkbox"/>	<input type="checkbox"/>	<input type="checkbox"/>	<input type="checkbox"/>
Cinture di sicurezza		<input type="checkbox"/>	<input type="checkbox"/>	<input type="checkbox"/>	<input type="checkbox"/>	<input type="checkbox"/>
Strumentazione		<input type="checkbox"/>	<input type="checkbox"/>	<input type="checkbox"/>	<input type="checkbox"/>	<input type="checkbox"/>
Piantone dello sterzo di sicurezza		<input type="checkbox"/>	<input type="checkbox"/>	<input type="checkbox"/>	<input type="checkbox"/>	<input type="checkbox"/>
Materiale del pronto soccorso		<input type="checkbox"/>	<input type="checkbox"/>	<input type="checkbox"/>	<input type="checkbox"/>	<input type="checkbox"/>
Triangolo d'emergenza		<input type="checkbox"/>	<input type="checkbox"/>	<input type="checkbox"/>	<input type="checkbox"/>	<input type="checkbox"/>
ASR sistema di controllo della trazione		<input type="checkbox"/>	<input type="checkbox"/>	<input type="checkbox"/>	<input type="checkbox"/>	<input type="checkbox"/>
EDS dispositivo antislittamento in partenza		<input type="checkbox"/>	<input type="checkbox"/>	<input type="checkbox"/>	<input type="checkbox"/>	<input type="checkbox"/>
ESP sistema elettronico di controllo della stabilizzazione		<input type="checkbox"/>	<input type="checkbox"/>	<input type="checkbox"/>	<input type="checkbox"/>	<input type="checkbox"/>
ESP con bloccaggio trasversale elettronico		<input checked="" type="checkbox"/> ¹	<input checked="" type="checkbox"/> ¹	–	–	–
Servosterzo elettromeccanico		<input type="checkbox"/>	<input type="checkbox"/>	<input type="checkbox"/>	<input type="checkbox"/>	<input type="checkbox"/>
Cambio manuale		<input type="checkbox"/>	<input type="checkbox"/>	<input type="checkbox"/>	–	–
multitronic		<input checked="" type="checkbox"/>	<input checked="" type="checkbox"/>	–	–	–
S tronic		<input checked="" type="checkbox"/> ²	<input checked="" type="checkbox"/> ²	<input checked="" type="checkbox"/>	<input checked="" type="checkbox"/>	<input checked="" type="checkbox"/>
Trazione anteriore		<input type="checkbox"/>	<input type="checkbox"/>	–	–	–
Trazione integrale permanente quattro®		<input checked="" type="checkbox"/>	<input checked="" type="checkbox"/>	<input type="checkbox"/>	<input type="checkbox"/>	<input type="checkbox"/>
quattro® con differenziale sportivo ³		<input checked="" type="checkbox"/>	<input checked="" type="checkbox"/>	–	<input checked="" type="checkbox"/>	<input checked="" type="checkbox"/>
Sistema Start&Stop		<input type="checkbox"/>	<input type="checkbox"/>	<input type="checkbox"/>	<input type="checkbox"/>	<input type="checkbox"/>
Recupero di energia		<input type="checkbox"/>	<input type="checkbox"/>	<input type="checkbox"/>	<input type="checkbox"/>	<input type="checkbox"/>
Audi TDI clean diesel		<input checked="" type="checkbox"/>	<input checked="" type="checkbox"/>	–	–	–
Protezione rifornimento errato		<input checked="" type="checkbox"/>	<input checked="" type="checkbox"/>	<input checked="" type="checkbox"/>	–	–
flexible fuel		<input checked="" type="checkbox"/>	<input checked="" type="checkbox"/>	–	–	–
Audi Extended Warranty	107					
Audi Extended Warranty		<input checked="" type="checkbox"/>	<input checked="" type="checkbox"/>	<input checked="" type="checkbox"/>	<input checked="" type="checkbox"/>	<input checked="" type="checkbox"/>

Equipaggiamento del modello Audi A4 Berlina illustrato (p. 4–25).

Colore carrozzeria: argento ghiaccio metallizzato

Cerchi: in lega di alluminio a 10 razze (design dinamico)

Rivestimenti: pelle Milano traforata beige velluto

Inseriti: frassino marrone naturale

Equipaggiamento del modello Audi A4 Avant illustrato (p. 4–25).

Colore carrozzeria: argento ghiaccio metallizzato

Cerchi: in lega di alluminio Audi exclusive a 5 razze doppie

Equipaggiamento del modello Audi A4 allroad quattro illustrato (p. 26–35)

Colore carrozzeria: bianco ghiaccio metallizzato con colore di contrasto nero opaco

Cerchi: in lega di alluminio a 5 razze a rotore

Rivestimenti: pelle Milano traforata grigio titanio

Inseriti: frassino marrone naturale

Equipaggiamento del modello Audi S4 Berlina illustrato (p. 36–47).

Colore carrozzeria: rosso Misano perla

Cerchi: in lega di alluminio a 5 razze parallele (design S)

Equipaggiamento del modello Audi S4 Avant illustrato (p. 36–45).

Colore carrozzeria: argento prisma cristallo

Cerchi: in lega di alluminio a 5 razze parallele a stella (design S)

Rivestimenti: pelle Nappa rosso magma/nero con cuciture in contrasto

Inseriti: fibra d'acciaio

¹ Di serie per modelli a trazione anteriore. ² Fornibile per modelli a trazione integrale permanente quattro®. ³ Fornibile solo con Audi drive select.

Audi vi offre molto di più di un'automobile Audi.

Chi sceglie Audi sceglie una marca che offre ai propri clienti «di più» su tutta la linea: più personalizzazione, più esclusività, più fascino.



www.audi.it

Informazioni sulle vetture All'avanguardia della tecnica e sul mondo dal quale nascono: la leggendaria storia del marchio Audi, date di eventi indimenticabili e innovazioni dal carattere pionieristico – vivete il fascino del marchio Audi.

> www.audi.it



Audi Configurator

L'Audi Configurator vi consente di «comporre» la vostra Audi. Tutti i modelli, i motori, i colori e gli equipaggiamenti sono disponibili a vostra scelta.

> www.audi.it

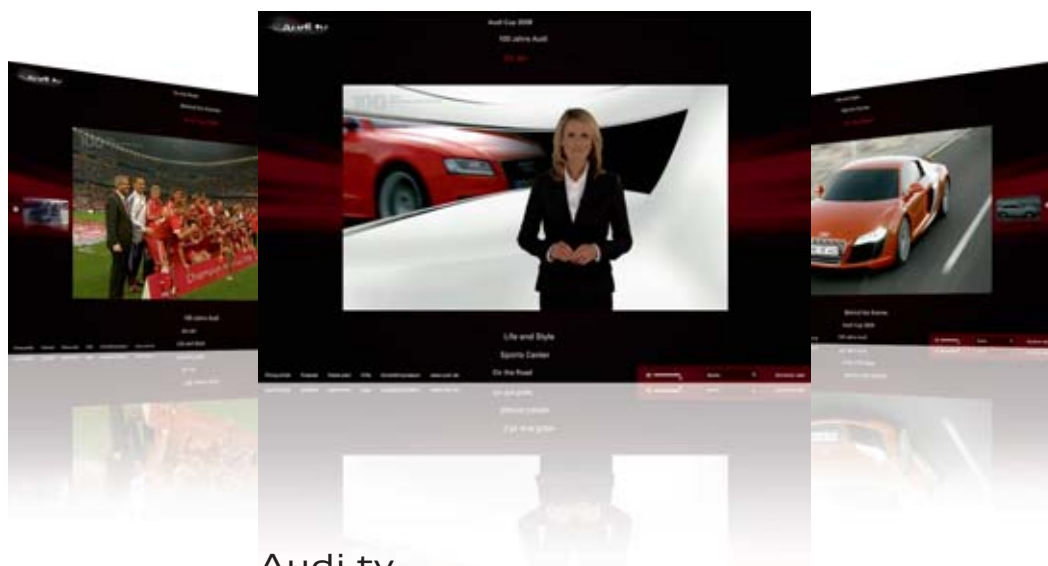

Audi tv

Con Audi tv scoprirete nuove sfaccettature del marchio con i quattro anelli: reportage avvincenti sui modelli Audi, innovazioni tecniche, il fascino dei principali avvenimenti motoristici, di tradizione, cultura e life style. Date un'occhiata dietro le quinte: l'attualità Audi vi attende ogni giorno, 24 ore su 24.

> www.audi.tv



Audi Credit

Finanziamenti. Leasing. Assicurazione. Per ogni nuova Audi che acquirerete potrete contare su un'offerta di Audi Credit realizzata su misura per voi. I nostri pacchetti combinano le più moderne forme di finanziamento e di leasing ad una protezione assicurativa completa e vi garantiscono una mobilità senza limiti.

> www.audi.it



Volkswagen Group Italia S.p.A. – Verona
www.audi.it
Numero verde Audi Customer
Contact Center 800/28345463
Novembre 2011

Stampato in Germania
133/1230.42.51

Nel presente catalogo sono contenute informazioni puramente indicative circa alcune caratteristiche generali dei prodotti illustrati. Tali informazioni non costituiscono in alcun modo descrizione delle caratteristiche specifiche da parte del Costruttore e/o del Venditore. Invitiamo pertanto il Cliente a rivolgersi sempre all'Azienda della Rete presso la quale il prodotto stesso viene acquistato al fine di ottenere una completa informazione sulle caratteristiche specifiche. Tutte le indicazioni relative agli equipaggiamenti e ai dati tecnici si riferiscono alle caratteristiche del mercato italiano. Con riserva di modifiche. Salvo errori e omissioni. La riproduzione anche parziale è possibile soltanto con l'autorizzazione scritta di AUDI AG – Ingolstadt.

La carta di questo catalogo è esente da sbiancanti al cloro.