

LISTINO INSIGNIA

MY21.25



Cliccare sul simbolo "Home" per tornare alla pagina iniziale



Rif. Nota MKT-2020-284 del 01/10/2020

INSIGNIA GRAND SPORT – PREZZI



INSIGNIA GS BUSINESS EDITION	Cambio	Alimentazione	kW (CV)	Normativa Emissioni	Emissioni CO2 Ciclo NEDC (min/max)	Codice Modello	Codice Motore	Prezzi Listino IVA esclusa EURO	Prezzi Listino IVA inclusa EURO	Chiavi in mano IVA inclusa EURO
1.5 CDTI 122cv S&S MT6	Manuale	Diesel	90 (122)	Euro 6D	100 – 115	OJO68	HP61	€ 27.319,67	€ 33.330,00	€ 34.500,00
1.5 CDTI 122cv S&S AT8	Automatica	Diesel	90 (122)	Euro 6D	110 – 119	OJO68	HG81	€ 28.959,02	€ 35.330,00	€ 36.500,00
2.0 CDTI 174cv S&S MT6	Manuale	Diesel	128 (174)	Euro 6D	108 – 121	OJO68	MPP1	€ 28.959,02	€ 35.330,00	€ 36.500,00
INSIGNIA GS BUSINESS ELEGANCE	Cambio	Alimentazione	kW (CV)	Normativa Emissioni	Emissioni CO2 Ciclo NEDC (min/max)	Codice Modello	Codice Motore	Prezzi Listino IVA esclusa EURO	Prezzi Listino IVA inclusa EURO	Chiavi in mano IVA inclusa EURO
2.0 Turbo 200cv S&S AT9	Automatico	Benzina	147 (200)	Euro 6D	146 – 154	OJP68	ME91	€ 31.909,84	€ 38.930,00	€ 40.100,00
1.5 CDTI 122cv S&S MT6	Manuale	Diesel	90 (122)	Euro 6D	100 – 115	OJP68	HP61	€ 28.959,02	€ 35.330,00	€ 36.500,00
1.5 CDTI 122cv S&S AT8	Automatico	Diesel	90 (122)	Euro 6D	110 – 119	OJP68	HG81	€ 30.598,36	€ 37.330,00	€ 38.500,00
2.0 CDTI 174cv S&S MT6	Manuale	Diesel	128 (174)	Euro 6D	108 – 121	OJP68	MPP1	€ 30.598,36	€ 37.330,00	€ 38.500,00
2.0 CDTI 174cv S&S AT8	Automatico	Diesel	128 (174)	Euro 6D	113 – 121	OJP68	MI81	€ 32.237,70	€ 39.330,00	€ 40.500,00
2.0 CDTI 174cv S&S AT8 AWD	Automatico	Diesel	128 (174)	Euro 6D	113 – 121	OJP68	MJ81	€ 33.877,05	€ 41.330,00	€ 42.500,00
INSIGNIA GS ULTIMATE	Cambio	Alimentazione	kW (CV)	Normativa Emissioni	Emissioni CO2 Ciclo NEDC (min/max)	Codice Modello	Codice Motore	Prezzi Listino IVA esclusa EURO	Prezzi Listino IVA inclusa EURO	Chiavi in mano IVA inclusa EURO
2.0 Turbo 200cv S&S AT9	Automatico	Benzina	147 (200)	Euro 6D	146 – 154	OJV68	ME91	€ 33.549,18	€ 40.930,00	€ 42.100,00
1.5 CDTI 122cv S&S MT6	Manuale	Diesel	90 (122)	Euro 6D	100 – 115	OJV68	HP61	€ 30.598,36	€ 37.330,00	€ 38.500,00
1.5 CDTI 122cv S&S AT8	Automatico	Diesel	90 (122)	Euro 6D	110 – 119	OJV68	HG81	€ 32.237,70	€ 39.330,00	€ 40.500,00
2.0 CDTI 174cv S&S MT6	Manuale	Diesel	128 (174)	Euro 6D	108 – 121	OJV68	MPP1	€ 32.237,70	€ 39.330,00	€ 40.500,00
2.0 CDTI 174cv S&S AT8	Automatico	Diesel	128 (174)	Euro 6D	113 – 121	OJV68	MI81	€ 33.877,05	€ 41.330,00	€ 42.500,00
2.0 CDTI 174cv S&S AT8 AWD	Automatico	Diesel	128 (174)	Euro 6D	113 – 121	OJV68	MJ81	€ 35.516,39	€ 43.330,00	€ 44.500,00
INSIGNIA GS GSi	Cambio	Alimentazione	kW (CV)	Normativa Emissioni	Emissioni CO2 Ciclo NEDC (min/max)	Codice Modello	Codice Motore	Prezzi Listino IVA esclusa EURO	Prezzi Listino IVA inclusa EURO	Chiavi in mano IVA inclusa EURO
2.0 Turbo 230cv S&S AT9 AWD	Automatico	Benzina	170 (230)	Euro 6D	156 – 166	OJW68	MF91	€ 38.057,38	€ 46.430,00	€ 47.600,00

INSIGNIA SPORTS TOURER– PREZZI



INSIGNIA ST BUSINESS EDITION	Cambio	Alimentazione	kW (CV)	Normativa Emissioni	Emissioni CO2 Ciclo NEDC (min/max)	Codice Modello	Codice Motore	Prezzi Listino IVA esclusa EURO	Prezzi Listino IVA inclusa EURO	Chiavi in mano IVA inclusa EURO
1.5 CDTI 122cv S&S MT6	Manuale	Diesel	90 (122)	Euro 6D	100 – 115	OJO35	HP61	€ 28.139,34	€ 34.330,00	€ 35.500,00
1.5 CDTI 122cv S&S AT8	Automatica	Diesel	90 (122)	Euro 6D	110 – 119	OJO35	HG81	€ 29.778,69	€ 36.330,00	€ 37.500,00
2.0 CDTI 174cv S&S MT6	Manuale	Diesel	128 (174)	Euro 6D	108 – 121	OJO35	MPP1	€ 29.778,69	€ 36.330,00	€ 37.500,00
INSIGNIA ST BUSINESS ELEGANCE	Cambio	Alimentazione	kW (CV)	Normativa Emissioni	Emissioni CO2 Ciclo NEDC (min/max)	Codice Modello	Codice Motore	Prezzi Listino IVA esclusa EURO	Prezzi Listino IVA inclusa EURO	Chiavi in mano IVA inclusa EURO
2.0 Turbo 200cv S&S AT9	Automatico	Benzina	147 (200)	Euro 6D	146 – 154	OJP35	ME91	€ 32.729,51	€ 39.930,00	€ 41.100,00
1.5 CDTI 122cv S&S MT6	Manuale	Diesel	90 (122)	Euro 6D	100 – 115	OJP35	HP61	€ 29.778,69	€ 36.330,00	€ 37.500,00
1.5 CDTI 122cv S&S AT8	Automatico	Diesel	90 (122)	Euro 6D	110 – 119	OJP35	HG81	€ 31.418,03	€ 38.330,00	€ 39.500,00
2.0 CDTI 174cv S&S MT6	Manuale	Diesel	128 (174)	Euro 6D	108 – 121	OJP35	MPP1	€ 31.418,03	€ 38.330,00	€ 39.500,00
2.0 CDTI 174cv S&S AT8	Automatico	Diesel	128 (174)	Euro 6D	113 – 121	OJP35	MI81	€ 33.057,38	€ 40.330,00	€ 41.500,00
2.0 CDTI 174cv S&S AT8 AWD	Automatico	Diesel	128 (174)	Euro 6D	113 – 121	OJP35	MJ81	€ 34.696,72	€ 42.330,00	€ 43.500,00
INSIGNIA ST ULTIMATE	Cambio	Alimentazione	kW (CV)	Normativa Emissioni	Emissioni CO2 Ciclo NEDC (min/max)	Codice Modello	Codice Motore	Prezzi Listino IVA esclusa EURO	Prezzi Listino IVA inclusa EURO	Chiavi in mano IVA inclusa EURO
2.0 Turbo 200cv S&S AT9	Automatico	Benzina	147 (200)	Euro 6D	146 – 154	OJV35	ME91	€ 34.368,85	€ 41.930,00	€ 43.100,00
1.5 CDTI 122cv S&S MT6	Manuale	Diesel	90 (122)	Euro 6D	100 – 115	OJV35	HP61	€ 31.418,03	€ 38.330,00	€ 39.500,00
1.5 CDTI 122cv S&S AT8	Automatico	Diesel	90 (122)	Euro 6D	110 – 119	OJV35	HG81	€ 33.057,38	€ 40.330,00	€ 41.500,00
2.0 CDTI 174cv S&S MT6	Manuale	Diesel	128 (174)	Euro 6D	108 – 121	OJV35	MPP1	€ 33.057,38	€ 40.330,00	€ 41.500,00
2.0 CDTI 174cv S&S AT8	Automatico	Diesel	128 (174)	Euro 6D	113 – 121	OJV35	MI81	€ 34.696,72	€ 42.330,00	€ 43.500,00
2.0 CDTI 174cv S&S AT8 AWD	Automatico	Diesel	128 (174)	Euro 6D	113 – 121	OJV35	MJ81	€ 36.336,07	€ 44.330,00	€ 45.500,00
INSIGNIA ST GSi	Cambio	Alimentazione	kW (CV)	Normativa Emissioni	Emissioni CO2 Ciclo NEDC (min/max)	Codice Modello	Codice Motore	Prezzi Listino IVA esclusa EURO	Prezzi Listino IVA inclusa EURO	Chiavi in mano IVA inclusa EURO
2.0 Turbo 230cv S&S AT9 AWD	Automatico	Benzina	170 (230)	Euro 6D	156 – 166	OJW35	MF91	€ 38.877,05	€ 47.430,00	€ 48.600,00



BUSINESS EDITION

SICUREZZA

Airbag frontali, laterali e a tendina sedili anteriori (AY0)

Disattivazione airbag lato passeggero (C99)

ABS con EBD

ESP® Plus + TC Plus (controllo elettronico della trazione) (FX3)

Cinture di sicurezza anteriori e posteriori regolabili in altezza, con pretensionatore e limitatore di carico posteriore (SBK)

Predisposizione ISOFIX sui sedili posteriori esterni

Controllo pressione pneumatici TPMS

Kit riparazione gomme (non presente con ruota di scorta) (KTI)

3 poggiatesta posteriori (AQP)

Sistema Active Hood con innalzamento del cofano in caso d'urto pedoni (B3T)

Sistema PRS di sganciamento dei pedali in caso d'urto

Spia cinture anteriori allacciate (TFK - UHH) e posteriori (UH5)

Opel Eye (ZQ2)

- Avviso di superamento involontario dei limiti di carreggiata, con sistema di mantenimento corsia (UHX)
- Indicatore della distanza di sicurezza (UE4)
- Avviso di collisione con frenata automatica d'emergenza (UEU)
- Prevenzione/mitigazione collisione (UHY)
- Rilevamento dei pedoni (UKJ)

Riconoscimento cartelli stradali (UVX)

Automatic Cruise Control (K34)

ESTERNI

Profilo finestrini laterali in nero (Grand Sport) (MDB)

Profilo superiore finestrini laterali cromato, cintura in nero (Sports Tourer) (MDQ)

Mancorrenti al tetto neri (solo Sports Tourer) (V3D)

Cerchi in lega da 17" con pneumatici 215/55 R17 (RSC)

Fari fendinebbia (T3U) – non disponibile su GSi

Luci diurne LED (T7E)

Luci posteriori e luci di Stop a LED (UGE)

Retrovisori esterni e paraurti in tinta carrozzeria

INTERNI

Volante a tre razze in pelle, regolabile in altezza e profondità (N34)

Alette parasole con specchio di cortesia (DLV)

Luci di cortesia

Scomparto portaoggetti lato guidatore e passeggero

Rivestimenti interni profilati Sport in tessuto «Billy» Nero Sedile Guida AGR (TAV3)

Rivestimenti interni profilati Sport in tessuto «Billy» Nero (TAV3 & XYDJ)

- Sedile guida AGR
- Sedile guidatore regolabile a 8 direzioni (A2Y) con regolazione lombare elettrica a 4 direzioni (AVK) e con seduta allungabile (AHC)
- Sedili anteriori sportivi (AE4)
- Sedile passeggero regolabile a 4 direzioni (A7D)
- Sedile posteriore sdoppiato asimmetricamente (60/40) (A64)

COMFORT

Alzacristalli elettrici anteriori e posteriori (AXG, AEF, AER)

Chiusura centralizzata con comando a distanza (ATG)

Computer di bordo

Freno di stazionamento elettrico con Hill Start Assist (J71)

Retrovisori esterni riscaldabili e regolabili elettricamente (DWE)

Tergicristalli posteriore (solo su Sports Tourer) (C25)

Maniglia in tinta carrozzeria (D75)

Climatizzatore bi-zona a controllo elettronico con sensore di umidità e filtro anti odori (CJ2)

Sight & Light Pack (TSQ)

- Regolazione luminosità della strumentazione (tunnel detection) (TTW)
- Retrovisore interno con funzione anti abbagliamento (DD8)
- Tergicristalli con sensore intensità pioggia (CE1)
- Controllo automatico fari abbaglianti (TQ5)

Sensori di parcheggio anteriori e posteriori (UD5)

INFOTAINMENT

DAB - Ricevitore Digital Radio (U2Q)

Multimedia NAVI (IOB)

- Display touchscreen a colori da 7"
- Navigatore satellitare con mappe Europa
- Radio FM/AM
- Connettività Bluetooth®
- Streaming audio
- Comandi al volante, accesso alla rubrica del telefono, riconoscimento vocale
- Interfaccia smartphone con Apple CarPlay™ e Android Auto™
- Quadro strumenti con display monocolor da 3,5' (UDC)
- 7 altoparlanti (U65)
- 2 porte USB anteriori (UST)



BUSINESS ELEGANCE

BUSINESS EDITION +

ESTERNI

Profilo superiore finestrini laterali cromato (MDT)

Mancorrenti al tetto silver (solo Sports Tourer) (V3E)

Cornice griglia frontale cromata

Cerchi in lega da 18" con pneumatici 245/45 R18 (RQ8)

Bi-Pillar nero lucido

INTERNI

Tasche dietro i sedili anteriori (EBI)

Rivestimenti interni profilati Sport in Morrocana Monita Nero (TASM & XYDL)

- Supporto lombare e cuscino estendibile sedile guidatore e passeggero (AHC-AHF-AVK-AVU)
- Sedili anteriori sportivi AGR regolabili manualmente a 8 vie (AE4+A2Y+A7L)
- Sedili posteriori frazionabile 40-20-40 (ARJ)

Luci ambiente a LED (C93)

Console centrale con porta bicchieri

Alette parasole con specchio di cortesia e luci LED (DD3)

COMFORT

Sistema di apertura portiere Keyless - senza chiavi (Grand Sport) (ATH)

Easy Access Pack- Sistema di accesso e avviamento keyless con portellone hands-free (Sports Tourer) (8N7)

Retrovisori regolabili e ripiegabili elettricamente, riscaldabili e con luce esterna di cortesia (DMJ)

Charging Pack (PS0) – non di serie su Ultimate o GSi

- Doppia presa USB sedili posteriori (USS)
- Caricabatterie smartphone wireless (K4C)
- Presa da 12V nel bagagliaio (KC8) solo su ST

Innovation Pack 1 (9A5)

- Premium forward lighting pack (Intellilux Led) (A8Z)

Park & Go Light (2F7) – non di serie su Ultimate e GSi

- Retrocamera digitale (UVB)
- Sensori di parcheggio anteriori e posteriori (UD5)
- Sensore posteriore vetture in avvicinamento durante la retromarcia (UFG)
- Sensore posteriore vetture in avvicinamento durante il sorpasso e sensore di attraversamento posteriore laterale (UKC)

INFOTAINEMENT

Multimedia NAVI Pro (IOU)

- Display touchscreen a colori da 8"
- Navigatore satellitare con mappe Europa
- Radio FM/AM, RDS; 60 azioni preferite configurabili
- Connettività Bluetooth® con funzione chiamate e streaming audio
- Comandi al volante, accesso alla rubrica del telefono, riconoscimento vocale
- Interfaccia smartphone con Apple CarPlay™ e Android Auto
- Quadro strumenti con display a colori 8« (UHS)
- 7 altoparlanti (U65)
- 2 Prese USB nel bracciolo centrale (MCR)

INSIGNIA – EQUIPAGGIAMENTI DI SERIE



ULTIMATE

BUSINESS ELEGANCE+

ESTERNI

Cerchi in lega da 18" multirazze con pneumatici 245/45 R18 a 5 razze doppie (RQL)

Vetri posteriori oscurati (AKO)

INTERNI

Rivestimenti interni Alcantara Nero (TAU2 & XYDL)

- Supporto lombare e cuscino estendibile sedile guidatore e passeggero (AHC-AHF-AVK-AVU)
- Sedili anteriori sportivi AGR regolabili manualmente a 8 vie (AE4+A2Y+A7L)
- Sedili posteriori frazionabile 40-20-40 (ARJ)

Soglie battitacco «Opel» (B9K)

GS Interior Pack (XK0) (Non su GSi)

- Cielo e montanti interni nero (BCX)
- Pedaliera sportiva in alluminio (JF5)
- Volante sportivo in pelle riscaldato (N35 + UVD)

SICUREZZA

Airbag laterali posteriori (AW7)

COMFORT

Flex Ride – sistema di controllo dinamico dell'assetto (F45) (solo con motori 2.0 benzina)

Sedile posteriore frazionabile 40-20-40 (ARJ)

- Bracciolo centrale posteriore (DA5)
- Sedili posteriori ripiegabili OneTouch (A9U)

Retrovisori regolabili elettricamente, riscaldabili e ripiegabili manualmente (DWE)

GSi

ULTIMATE +

SICUREZZA

Freni a disco anteriori da 18" (JQ5)

ESTERNI

Cerchi in Lega 20" multirazze Silver con pneumatici 245/35 R20 (PYU)

Spoiler posteriore (TTV)

INTERNI

Rivestimenti interni Alcantara Nero (TAU2 & XYDL)

- Supporto lombare e cuscino estendibile sedile guidatore e passeggero (AHC-AHF-AVK-AVU)
- Sedili anteriori sportivi AGR regolabili manualmente a 8 vie (AE4+A2Y+A7L)
- Sedili posteriori frazionabile 40-20-40 (ARJ)

Volante sportivo in pelle riscaldabile (N35+UVD)

Cielo e montanti interni Neri (BCX)

Pedaliera sportiva in alluminio (JF5)

Flex Organizer - sistema di binari per l'organizzazione del bagagliaio (Sports Tourer) (ANY)

Sedile posteriore frazionabile 40-20-40 (ARJ)

- Bracciolo centrale posterior (DA5)
- Sedili posteriori ripiegabili OneTouch (A9U)

Soglie battitacco "Opel" (B9K)

Tappetini anteriori e posteriori deluxe (B54)

COMFORT

Flex Ride – sistema di controllo dinamico dell'assetto (F45)

Leva del cambio al volante (WZ1)

INSIGNIA – OPZIONI



Opt. Family	Cod	ALLESTIMENTI	Prezzo IVA Esclusa	Prezzo IVA Inclusa	BUSINESS EDITION	BUSINESS ELEGANCE	ULTIMATE	GSi	Note
TRM	TATW & XYDM	Interni in pelle / Morrocana traforata Siena II – Jet Black	1.803,28	2.200,00	-	○	-	-	Solo con XYDF - Sports Tourer o XYDG - Grand Sport (Charging Pack)
		<ul style="list-style-type: none"> Sedili anteriori sportivi certificati AGR Sedile posteriore frazionabile 40 – 20 – 40 (ARJ) Soglia battitacco «Opel» (B9K) Sedili anteriori sportivi riscaldabili (AE4 – KA1) Sedile guidatore regolabile a 8 vie (A2Y), regolazione lombare elettrica a 4 direzioni sedili anteriori (AVK) con cuscino estendibile (AHC-AHF-AVU) Sedile passeggero regolabile a 8 vie (A7L) 	737,70	900,00	-	-	○	-	
TRM	TASQ & XYDQ	Interni in pelle / Morrocana traforata Siena II – Shale	2.295,08	2.800,00	-	○	-	-	Solo con XYDF - Sports Tourer o XYDG - Grand Sport (Charging Pack)
		<ul style="list-style-type: none"> Sedili anteriori sportivi certificati AGR Sedile posteriore frazionabile 40 – 20 – 40 (ARJ) Soglia battitacco «Opel» (B9K) Sedili anteriori sportivi riscaldabili con funzione ventilazione (AE4 – KA1 – KU9) Sedile guidatore regolabile elettricamente a 8 vie (A2X) con funzione memoria e massaggio (A45 – AF6), regolazione lombare elettrica a 4 vie sedili anteriori (AVK) con cuscino estendibile (AHC-AHF-AVU) Sedile passeggero regolabile a 8 vie (A7L) Sedili posteriori riscaldabili (KA6) Parabrezza riscaldabile (C50) 	1.393,44	1.700,00	-	-	○	-	
TRM	TASK & XYDQ	Interni in pelle Premium traforata Brownstone	3.852,46	4.700,00	-	○	○	-	Su Ultimate solo con: XYDF - Sports Tourer o XYDG - Grand Sport (Charging Pack) e 9T9. Su Business Elegance solo con: XK0 e 9T9
TRM	TASS & XYDR	Interni in pelle Siena Nero traforato GSi Performance	2.622,95	3.200,00	-	-	-	○	Solo con XYDF - Sports Tourer o XYDG - Grand Sport (Charging Pack)

INSIGNIA – OPZIONI



Opt. Family	Cod	INTERNI & COMFORT	Prezzo IVA Esclusa	Prezzo IVA Inclusa	BUSINESS EDITION	BUSINESS ELEGANCE	ULTIMATE	GSI	Note
UTT	UTT	Antifurto • Chiusura passiva delle portiere; Sensore di intrusione a ultrasuoni; Sensore di inclinazione veicolo; Sensore movimento interno	336,07	410,00	○	○	○	○	
LCE	XAHI	Door Lock Package • ATH – Apertura portiere Keyless - senza chiavi	327,87	400,00	○	●	●	●	Solo con Grand Sport
8N7	8N7	Easy Access Pack • ATH – Apertura portiere Keyless - senza chiavi • TC2 – Portellone bagagliaio hands free • E94 – Battitacco in alluminio nel bagagliaio	491,80	600,00	○	●	●	●	Solo su Sports Tourer.
WZI	WZI	Leva del cambio al volante	122,95	150,00	-	-	○	●	Solo con: cambio automatico
SRF	CF5	Tetto apribile scorrevole Tetto elettrico in vetro scorrevole con tendina parasole	737,70	900,00	○	○	○	○	Solo con: Grand Sport
SRF	C3U	Tetto apribile panoramico scorrevole Tetto elettrico in vetro scorrevole con tendina parasole	1.147,54	1.400,00	○	○	○	○	Solo con: Sports Tourer
WNT	AKO	Vetri posteriori oscurati	188,52	230,00	-	○	●	●	

INSIGNIA – OPZIONI



Opt. Family	Cod	RADIO & INFOTAINMENT	Prezzo IVA Esclusa	Prezzo IVA Inclusa	BUSINESS EDITION	BUSINESS ELEGANCE	ULTIMATE	GSi	Note
RDo	IOU	Multimedia NAVI Pro (IOU) <ul style="list-style-type: none"> • Display touchscreen a colori da 8" (UHS) • Navigatore satellitare con mappe Europa • Radio FM/AM, RDS; 60 azioni preferite configurabili • Connettività Bluetooth® con funzione chiamate e streaming audio • Comandi al volante, accesso alla rubrica del telefono, riconoscimento vocale • Interfaccia smartphone con Apple CarPlay™ e Android Auto • Quadro strumenti con display a colori 8« (UHS) • 7 altoparlanti (U65) 	409,84	500,00	○	●	●	●	
9A7	9A7	Innovation Pack 2 <ul style="list-style-type: none"> • UV6 - Head up display • UHS - Quadro strumenti con display a colori 8" • ZQ3 – Adaptive Cruise Control <ul style="list-style-type: none"> ○ Controllo adattivo della velocità di crociera (con funzione stop&go su AT) ○ Avviso pre-collisione con frenata 	1.065,57	1.300,00	-	○	○	○	Non disponibile con motori 1.5 diesel (HP61, HG81) e 2.0 diesel manuale (MPP1)
PSO	XYDG (GS) / XYDF (ST)	Charging Pack <ul style="list-style-type: none"> • Doppia presa USB sedili posteriori (USS) • Caricabatterie smartphone wireless (K4C) • Presa da 12V nel bagagliaio (KC8) solo su ST 	163,93	200,00	○	●	○	○	<i>K4C posizionato all'interno del vano del tunnel centrale. Compatibile solo con Smartphone predisposti alla ricarica senza fili.</i> <u>Il codice opzione varia a seconda della carrozzeria</u>
9T9	9T9	Sound Pack <ul style="list-style-type: none"> • BS1 - Noise Insulation Package • UQA - BOSE® Premium Audio System 	696,72	850,00	-	○	○	○	<i>L'impianto BOSE è dotato di 8 altoparlanti: 7x45W + subwoofer. Amplificatore digitale BOSE® Digital Sound Processing. Solo su GSi aggiunge Engine Sound Enhancement (ESE): miglioramento sonoro del motore in base alla guida.</i>

INSIGNIA – OPZIONI



Opt. Family	Cod	ASSISTENZA ALLA GUIDA	Prezzo IVA Esclusa	Prezzo IVA Inclusa	BUSINESS EDITION	BUSINESS ELEGANCE	ULTIMATE	GSI	Note
SSP	F45	FlexRide - Sistema di controllo dinamico dell'assetto • Selettore con tre modalità: Sport, Tour, Normale	983,61	1.200,00	-	○	○	●	Solo con: 2.0 diesel (MPP, M18, MJ8) Standard con 2.0 benzina (ME9)
2F7	2F7	Park & Go Light • Retrocamera digitale • Sensori di parcheggio posteriori e anteriori • Sistema di controllo angolo cieco • Sensori posteriori per vetture in avvicinamento in fase di uscita dal parcheggio • Sensori posteriori per vetture in avvicinamento in fase di sorpasso	696,72	850,00	○	●	○	○	Su Business Edition solo con IOU (Multimedia Navi Pro)
2Fi	2Fi	Park & Go Pack • Retrocamera digitale e Advanced Park Assist • Sistema di controllo angolo cieco • Sensori posteriori per vetture in avvicinamento in fase di uscita dal parcheggio • Sensori posteriori per vetture in avvicinamento in fase di sorpasso	450,82	550,00	-	○	-	-	
			901,64	1.100,00	-	-	○	○	
9A5	9A5	Innovation Pack 1 • UVX - Sensor Indicator Traffic Sign Recognition • A8Z - Premium Forward Lighting Pack (IntelliLux LED Matrix) ○ Fari anteriori a matrice con 32 LED a gestione adattiva ○ Sistema di gestione elettronica dei led con sistema anti abbagliamento e accensione automatica dei fari.	1.188,52	1.450,00	○	●	●	●	

INSIGNIA – OPZIONI



Opt. Family	Cod	DESIGN PACK	Prezzo IVA Esclusa	Prezzo IVA Inclusa	BUSINESS EDITION	BUSINESS ELEGANCE	ULTIMATE	GSi	Note
XK0	XK0	GS Interior Pack <ul style="list-style-type: none"> • BCX - Cielo e montanti interni neri in Jet Black • JF5 - Pedaliera sportiva in alluminio • N35+UVD - Volante sportivo in pelle riscaldato OPC line 	491,80	600,00	-	○	●	-	<i>Su ST aggiunge predisposizione rete divisoria dietro sedili anteriori e posteriori. (AJH-AJT)</i> Solo con TATW, TASK e TASQ
AFT	XYDE (GS) / XAEP (ST)	High Gloss Black Exterior Pack <ul style="list-style-type: none"> • PJV - Profilo superiore finestrini laterali nero lucido • T2Z - Cornice griglia frontale e cornice fendinebbia nero lucido • WNN - Mancorrenti al tetto nero lucido (SOLO SU ST) 	409,84	500,00	-	-	○	○	<i>Elimina badge «Insignia»</i> <u>Il codice opzionale varia a seconda della carrozzeria</u>
Opt. Family	Cod	ESTERNI & VERNICI	Prezzo IVA Esclusa	Prezzo IVA Inclusa	BUSINESS EDITION	BUSINESS ELEGANCE	ULTIMATE	GSi	Note
TRH	VK0	Gancio traino ripiegabile	696,72	850,00	-	○	○	○	Su GSi solo con: Sports Tourer
	-	Vernice brillante	450,82	550,00	○	○	○	-	
	-	Vernice metallizzata	696,72	850,00	○	○	○	○	
	-	Vernice metallizzata Premium	1.065,57	1.300,00	○	○	○	○	

INSIGNIA – CERCHI E PNEUMATICI



Opt. Family	Cod	CERCHI & PNEUMATICI	Prezzo IVA Esclusa	Prezzo IVA Inclusa	BUSINESS EDITION	BUSINESS ELEGANCE	ULTIMATE	GSi	Note
WHL	MZD	Cerchi in Lega 17" bi-razze, titan gloss Pneumatici 215/55 R17	245,90	300,00	○	-	-	-	
WHL	QO9	Cerchi in Lega 17" bi-razze, tech gray Pneumatici 215/55 R17	245,90	300,00	○	-	-	-	
WHL	RRM	Cerchi in Lega 18" multirazze, black gloss Pneumatici 245/45 R18	245,90	300,00	-	○	○	-	
WHL	T7Y	Predisposizione per ruotino di scorta	0,00	0,00	○	○	○	-	<p><i>Obbligatoria per i ruotini di scorta disponibili in post vendita.</i></p> <p>Su Business Edition solo su Grand Sport</p> <p>Su Business Elegance e Ultimate solo su GS con 2.0 benzina (ME91), 2.0 diesel (MPP1, Mi81) e 1.5 AT8 (HG81)</p> <p>Non con motore 2.0 AT8 AWD (MJ81)</p>

STANDARD



Business Edition

RSC Cerchi in Lega 17" 5 bi-razze

Pneumatici 215/55 R17



Business Elegance

RQ8 Cerchi in Lega 18" multirazze, silver

Pneumatici 245/45 R18



Ultimate

RQL Cerchi in Lega 18" multirazze, black gloss

Pneumatici 245/45 R18



GSi

PYU Cerchi in Lega 20" multirazze

Pneumatici 245/35 R20

OPZIONALI



Business Edition

MZD Cerchi in Lega 17" bi-razze, titan gloss

Pneumatici 215/55 R17



Business Edition

QO9 Cerchi in Lega 17" bi-razze, tech grey

Pneumatici 215/55 R17









Business Elegance - Ultimate

RRM Cerchi in Lega 18" multirazze, black gloss

Pneumatici 245/45 R18

INSIGNIA – COLORI CARROZZERIA E INTERNI



	BUSINESS EDITION	BUSINESS ELEG.	ULTIMATE	BUSINESS ELEGANCE / ULTIMATE			GSI	
	TAV3 & XYDJ ¹ Tessuto "Billy" Jet Black - Sedile Guida AGR	TASM & XYDL ² Morrocana "Monita" Nero - Sedile Guida AGR	TAU2 & XYDL ² Alcantara Nero Traforato - Sedili AGR Anteriori	TATW & XYDM ³ Pelle Siena II Nero Traforato - Sedili AGR Anteriori	TASQ & XYDQ ⁴ Pelle Siena II Shale Traforato - Sedili AGR Anteriori	TASK & XYDQ ⁴ Pelle Premium Brownstone traforato	TAU2 & XYDL ² Alcantara Nero Traforato - Sedili AGR Anteriori	TASS & XYDR ⁵ Pelle Siena II Nero Traforato GSi Performance
COLORE BASE (0€)								
 Carbon Brown G1S	<input type="checkbox"/>	<input type="checkbox"/>	<input type="checkbox"/>	<input type="checkbox"/>	<input type="checkbox"/>	<input type="checkbox"/>	-	-
COLORI BRILLIANT (550€)								
 Summit White GAZ	<input type="checkbox"/>	<input type="checkbox"/>	<input type="checkbox"/>	<input type="checkbox"/>	<input type="checkbox"/>	<input type="checkbox"/>	<input type="checkbox"/>	<input type="checkbox"/>
COLORI METALLIZZATI (850€)								
 Sovereign Silver GAN	<input type="checkbox"/>	<input type="checkbox"/>	<input type="checkbox"/>	<input type="checkbox"/>	<input type="checkbox"/>	<input type="checkbox"/>	<input type="checkbox"/>	<input type="checkbox"/>
 Mineral Black GB9	<input type="checkbox"/>	<input type="checkbox"/>	<input type="checkbox"/>	<input type="checkbox"/>	<input type="checkbox"/>	<input type="checkbox"/>	<input type="checkbox"/>	<input type="checkbox"/>
 Hot Red G1R	<input type="checkbox"/>	<input type="checkbox"/>	<input type="checkbox"/>	<input type="checkbox"/>	<input type="checkbox"/>	<input type="checkbox"/>	<input type="checkbox"/>	<input type="checkbox"/>
 Satin Steel Grey GF6	<input type="checkbox"/>	<input type="checkbox"/>	<input type="checkbox"/>	<input type="checkbox"/>	<input type="checkbox"/>	<input type="checkbox"/>	<input type="checkbox"/>	<input type="checkbox"/>
 Nautic Blue G4B	<input type="checkbox"/>	<input type="checkbox"/>	<input type="checkbox"/>	<input type="checkbox"/>	<input type="checkbox"/>	<input type="checkbox"/>	-	-

- Contiene:** sedili anteriori sportivi (AE4); Sedile guidatore regolabile a 8 direzioni (A2Y) con regolazione lombare elettrica a 4 direzioni (AVK) e con seduta allungabile (AHC); Sedile passeggero regolabile a 4 direzioni (A7D)
- Contiene:** sedili anteriori sportivi (AE4); Sedile guidatore regolabile a 8 vie (A2Y), regolazione lombare elettrica a 4 direzioni sedili anteriori (AVK) con cuscino estendibile (AHC-AHF-AVU); Sedile passeggero regolabile a 8 vie (A7L)
- Contiene:** sedili anteriori sportivi riscaldabili (AE4 – KA1); Sedile guidatore regolabile a 8 vie (A2Y), regolazione lombare elettrica a 4 direzioni sedili anteriori (AVK) con cuscino estendibile (AHC-AHF-AVU); sedile passeggero regolabile a 8 vie (A7L)
- Contiene:** sedili anteriori sportivi riscaldabili con funzione ventilazione (AE4-KA1-KU9); Sedile guidatore regolabile elettricamente a 8 vie (A2X) con funzione memoria e massaggio (A45-AF6), regolazione lombare elettrica a 4 vie sedili anteriori (AVK) con cuscino estendibile (AHC-AHF-AVU); sedile passeggero regolabile a 8 vie (A7L), sedili posteriori riscaldabili (KA6), parabrezza riscaldabile (C50)
- Contiene:** sedili anteriori riscaldabili con funzione ventilazione e memoria e massaggio (KA1-KU9-A44-AF6-AKE), regolabili elettricamente a 8 vie (A2X-A7K), regolazione lombare elettrica a 4 vie (AVK) con cuscino estendibile (AHC-AHF-AVU); sedili posteriori riscaldabili (KA6), parabrezza riscaldabile (C50)

INSIGNIA – INTERNI



STANDARD

Tessuto "Billy" Jet Black
(Standard con Business Edition)



Tessuto Morrocana "Monita"
(Standard con Business Elegance)



Tessuto Morrocana "Alcantara" Jet Black
(Standard con Ultimate e GSi)



OPZIONALI

Pelle Siena II Nero Traforato
(Opt con Business Elegance, Ultimate e GSi)







Pelle Premium Brownstone traforato
(Opt con Business Elegance e Ultimate)



INSIGNIA – ACCESSORI POST-VENDITA



Cod	ACCESSORI POST-VENDITA	Scopri l'offerta completa degli accessori post-vendita sul catalogo dedicato. <i>Il prezzo degli accessori include il costo di montaggio.</i>	Prezzo IVA ESCLUSA	Prezzo IVA INCLUSA
13447402		FlexConnect Appendiabiti* L'appendiabiti è ideale per riporre le giacche evitando di sciuparle e può essere rimosso assieme alla giacca e utilizzato fuori dall'auto	61,30 €	74,79 €
39092067		FlexConnect Base universale per tablet* Con la base universale adatta a diversi tipi di supporto specifici per tablet il meglio dell'intrattenimento è assicurato anche sui sedili posteriori. La diversa regolazione permette di vedere film, leggere o scrivere in tutta comodità.	110,50 €	134,81 €
13442006		FlexConnect Tavolo pieghevole* Il tavolino con portabicchieri integrato offre una stabile superficie di appoggio ed è dotato di sistema a scomparsa per diminuire l'ingombro.	63,25 €	77,17 €
13481286		Box Tetto Thule "Dynamic 900", nero brillante Il box da tetto più sportivo, aerodinamico e sottile. • Dimensioni: 2 350 x 940 x 350 mm; Volume: 430 l; Capacità di carico: 75 kg; Peso: 22 kg; Colore: nero lucido • Design dalla linea sportiva, aerodinamica e affusolata con tecnologia di diffusione per ottimizzare il flusso dell'aria attorno al box e una base aderente al tetto in modo che si adatti perfettamente al tetto della macchina • Sistema di fissaggio premontato Power-Click provvisto di indicatore di coppia per un montaggio rapido e sicuro con una sola mano	849,00 €	1.035,78 €
93165519		Thule porta biciclette (ProRide 591) Pratico portabicci per trasportare al massimo 2 biciclette sul tetto del veicolo (necessita 2 porta bicicletta). • Componenti in alluminio, con serratura; Supporto telaio autoregolabile per facilitare le operazioni di carico • Cinghie regolabili Quick Release per ruote di tutte le misure; Dimensioni del telaio della bicicletta: telaio rotondo 22–80 mm, telaio ovale 80–100 mm Non rimangono elementi staccati quando il portabicci viene tolto dalle barre. Da utilizzare con il portapacchi base.	102,00 €	124,44 €
39134275		Barre portatutto in alluminio Aerodinamico portapacchi base in alluminio con innesto a T per il montaggio rapido di tutti i sistemi di trasporto. • Facile da montare e smontare; Con serratura; Portata max 100 kg (incl. supporto); Con logo Opel; Set con due supporti base	165,50 €	201,91 €

INSIGNIA GS – SPECIFICHE TECNICHE



	BENZINA			DIESEL		
VERSIONI	2.0 Turbo 200cv S&S AT9	1.5 CDTI 122cv S&S MT6	1.5 CDTI 122cv S&S AT8	2.0 CDTI 174cv S&S MT6	2.0 CDTI 174cv S&S AT8	2.0 CDTI 174cv S&S AT8 AWD
Normativa antinquinamento	Euro 6d	Euro 6d	Euro 6d	Euro 6d	Euro 6d	Euro 6d
Sistema Stop&Start	Sì	Sì	Sì	Sì	Sì	Sì
Cavalli Fiscali	20	16	16	20	20	20
Numero di cilindri	4	3	3	4	4	4
Cilindrata - cm ³	1998	1496	1496	1995	1995	1995
Potenza massima - kW a giri/min	147 @ 4500	90 @ 3250	90 @ 3250	128 @ 3500	128 @ 3500	128 @ 3500
Coppia massima - Nm a giri/min	350 @ 1500-4000	300 @ 1750-2500	285 @ 1500-2750	380 @ 1500-2750	380 @ 1500-2750	380 @ 1500-2750
TRASMISSIONE						
Cambio	Automatico	Manuale	Automatico	Manuale	Automatico	Automatico
Numero rapporti	9	6	8	6	8	8
PERFORMANCE						
Velocità massima in km/h	235	205	200	228	225	225
0 - 100 km/h (in secondi)	7,7	11,4	12,2	8,7	8,9	8,9
CONSUMI*						
Emissioni CO ₂ min-max g/km	146 – 154	100 – 115	110 – 119	108 – 121	113 – 121	113 – 121
Carburante min/max - l/100km	7,5/8,5	4,6/5,5	5,0/5,7	4,6/5,5	5,0/5,7	5,0/5,7
DIMENSIONI						
Lunghezza - mm	4897					
Larghezza - mm con retrovisori	2093 (aperti) / 1941 (chiusi)					
Larghezza - mm senza retrovisori	1863					
Altezza - mm	1455					
Passo - mm	2829					
Numero posti	5					
Volume del bagagliaio – dm ³	490-1450					

*il dato si riferisce al ciclo combinato NEDC calcolato sul ciclo WLTP.

Esso non è presente nel certificato omologativo ed è basato sull'efficienza delle diverse classi di pneumatici (min = class A; max = class C)

N.B I Dati relativi ai consumi sono indicativi e possono cambiare in funzione degli equipaggiamenti ordinati

Rif. Nota MKT-2020-284 del 8/10/2020

INSIGNIA GS – SPECIFICHE TECNICHE



Maße/Dimensions mm

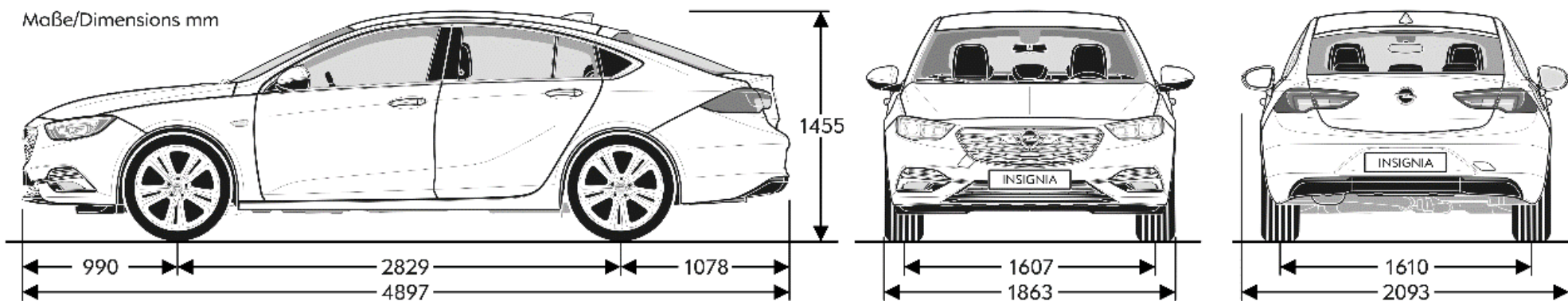

INSIGNIA ST – SPECIFICHE TECNICHE



	BENZINA	DIESEL				
VERSIONI	2.0 Turbo 200cv S&S AT9	1.5 CDTI 122cv S&S MT6	1.5 CDTI 122cv S&S AT8	2.0 CDTI 174cv S&S MT6	2.0 CDTI 174cv S&S AT8	2.0 CDTI 174cv S&S AT8 AWD
Normativa antinquinamento	Euro 6d	Euro 6d	Euro 6d	Euro 6d	Euro 6d	Euro 6d
Sistema Stop&Start	Sì	Sì	Sì	Sì	Sì	Sì
Cavalli Fiscali	20	16	16	20	20	20
Numero di cilindri	4	3	3	4	4	4
Cilindrata - cm ³	1998	1496	1496	1995	1995	1995
Potenza massima - kW a giri/min	147 @ 4500	90 @ 3250	90 @ 3250	128 @ 3500	128 @ 3500	128 @ 3500
Coppia massima - Nm a giri/min	350 @ 1500-4000	300 @ 1750-2500	285 @ 1500-2750	380 @ 1500-2750	380 @ 1500-2750	380 @ 1500-2750
TRASMISSIONE						
Cambio	Automatico	Manuale	Automatico	Manuale	Automatico	Automatico
Numero rapporti	9	6	8	6	8	8
PERFORMANCE						
Velocità massima in km/h	233	202	197	225	222	222
0 - 100 km/h (in secondi)	7,9	11,6	12,4	8,9	9,1	9,1
CONSUMI*						
Emissioni CO ₂ min-max g/km	146 – 154	100 – 115	110 – 119	108 – 121	113 – 121	113 – 121
Carburante min/max - l/100km	7,5 / 8,5	4,6 / 5,5	5,0 / 5,7	4,6 / 5,5	5,0 / 5,7	5,0 / 5,7
DIMENSIONI						
Lunghezza - mm	4986					
Larghezza - mm con retrovisori	2093 (aperti) / 1941 (chiusi)					
Larghezza - mm senza retrovisori	1863					
Altezza - mm	1500					
Passo - mm	2829					
Numero posti	5					
Volume del bagagliaio – dm ³	560-1665					

*il dato si riferisce al ciclo combinato NEDC calcolato sul ciclo WLTP.

Esso non è presente nel certificato omologativo ed è basato sull'efficienza delle diverse classi di pneumatici (min = class A; max = class C)

N.B I Dati relativi ai consumi sono indicativi e possono cambiare in funzione degli equipaggiamenti ordinati

INSIGNIA ST – SPECIFICHE TECNICHE



Maße/Dimensions mm

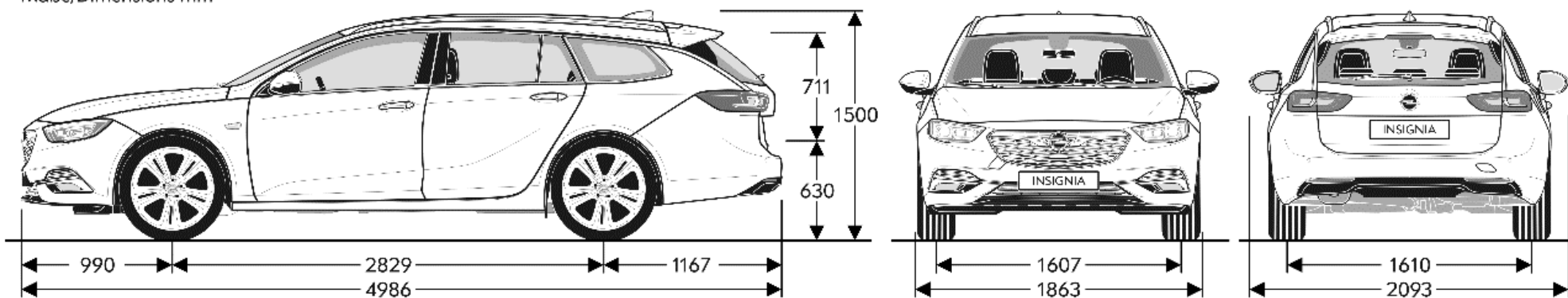

INSIGNIA GSi – SPECIFICHE TECNICHE



	Grand Sport	Sports Tourer
	BENZINA	BENZINA
VERSIONI	2.0 Turbo 230cv S&S AT9 AWD	2.0 Turbo 230cv S&S AT9 AWD
Normativa antinquinamento	Euro 6d	Euro 6d
Sistema Stop&Start	Sì	Sì
Cavalli Fiscali	20	20
Numero di cilindri	4	4
Cilindrata - cm ³	1998	1998
Potenza massima - kW a giri/min	169 @ 5000	169 @ 5000
Coppia massima - Nm a giri/min	350 @ 1500-4000	350 @ 1500-4000
TRASMISSIONE		
Cambio	Automatico	Automatico
Numero rapporti	9	9
PERFORMANCE		
Velocità massima in km/h	237	235
0 - 100 km/h (in secondi)	7,4	7,6
CONSUMI*		
Emissioni CO ₂ min-max g/km	156 – 166	156 – 166
Carburante min/max - l/100km	8,0 – 9,4	8,0 – 9,4
DIMENSIONI		
Lunghezza - mm	4910	4998
Larghezza - mm con retrovisori	2093 (aperti) / 1941 (chiusi)	2093 (aperti) / 1941 (chiusi)
Larghezza - mm senza retrovisori	1863	1863
Altezza - mm	1445	1490
Passo - mm	2829	2829
Numero posti	5	5
Volume del bagagliaio – dm ³	490-1450	560-1665

*il dato si riferisce al ciclo combinato NEDC calcolato sul ciclo WLTP.

Esso non è presente nel certificato omologativo ed è basato sull'efficienza della classe pneumatici = C.

N.B I Dati relativi ai consumi sono indicativi e possono cambiare in funzione degli equipaggiamenti ordinati

Rif. Nota MKT-2020-284 del 8/10/2020

INSIGNIA GSi – SPECIFICHE TECNICHE



GRAND SPORT

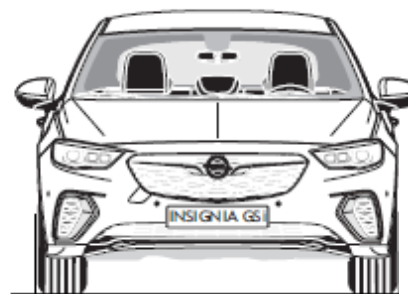
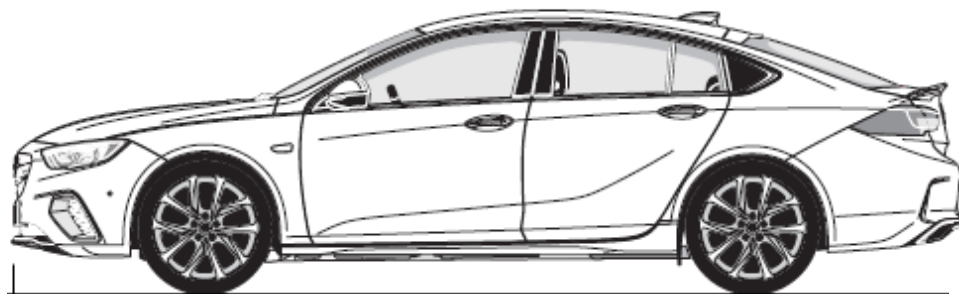

SPORTS TOURER

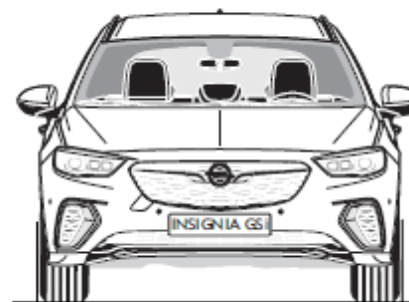
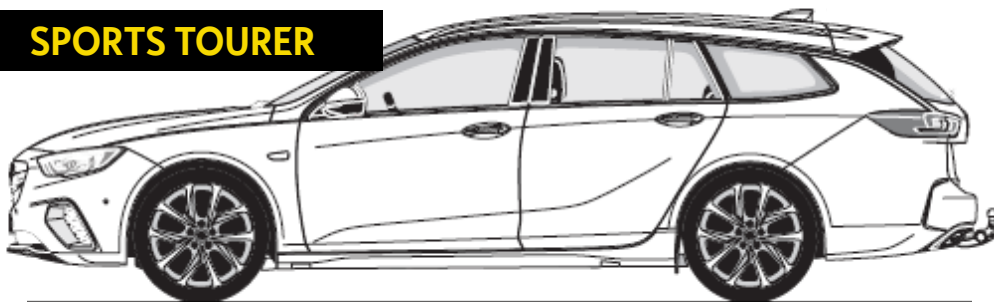

INSIGNIA – GARANZIA FLEX CARE

Opel FLEXCARE



		BASE		SILVER		GOLD	
		Programma di Garanzia estesa Opel FlexCare. Stessa copertura della garanzia del costruttore e l'assistenza stradale + Assistenza stradale in caso di guasti o incidenti.		BASE + MANUTENZIONE ORDINARIA (numero di interventi di manutenzione programmata previsti dal Piano di Manutenzione Opel comprensivi di manodopera.)		SILVER + MANUTENZIONE STRAORDINARIA (sostituzione di componenti soggetti ad usura in riferimento ad un "uso normale" del veicolo. Le sostituzioni contemplano anche la manodopera.)	
KM/ANNO	DURATA	Listino IVA ESCLUSA	Listino IVA INCLUSA	Listino IVA ESCLUSA	Listino IVA INCLUSA	Listino IVA ESCLUSA	Listino IVA INCLUSA
10.000 KM/ANNO	3 ANNI	-	-	€ 819,67	€ 1.000,00	€ 1.024,59	€ 1.250,00
	4 ANNI	€ 348,36	€ 425,00	€ 1.311,48	€ 1.600,00	€ 1.598,36	€ 1.950,00
	5 ANNI	€ 594,26	€ 725,00	€ 1.721,31	€ 2.100,00	€ 2.131,15	€ 2.600,00
15.000 KM/ANNO	3 ANNI	-	-	€ 860,66	€ 1.050,00	€ 1.229,51	€ 1.500,00
	4 ANNI	€ 389,34	€ 475,00	€ 1.393,44	€ 1.700,00	€ 1.885,25	€ 2.300,00
	5 ANNI	€ 635,25	€ 775,00	€ 1.762,30	€ 2.150,00	€ 2.581,97	€ 3.150,00
20.000 KM/ANNO	3 ANNI	-	-	€ 942,62	€ 1.150,00	€ 1.393,44	€ 1.700,00
	4 ANNI	€ 512,30	€ 625,00	€ 1.557,38	€ 1.900,00	€ 2.172,13	€ 2.650,00
	5 ANNI	€ 758,20	€ 925,00	€ 2.131,15	€ 2.600,00	€ 2.909,84	€ 3.550,00
30.000 KM/ANNO	3 ANNI	-	-	€ 1.065,57	€ 1.300,00	€ 1.762,30	€ 2.150,00
	4 ANNI	€ 594,26	€ 725,00	€ 1.639,34	€ 2.000,00	€ 2.786,89	€ 3.400,00
	5 ANNI	€ 922,13	€ 1.125,00	€ 2.459,02	€ 3.000,00	€ 3.811,48	€ 4.650,00
40.000 KM/ANNO	3 ANNI	-	-	€ 1.311,48	€ 1.600,00	€ 2.377,05	€ 2.900,00
	4 ANNI	€ 676,23	€ 825,00	€ 2.131,15	€ 2.600,00	€ 3.565,57	€ 4.350,00
	5 ANNI	€ 922,13	€ 1.125,00	€ 2.745,90	€ 3.350,00	€ 4.631,15	€ 5.650,00