



# Classe C Station Wagon

Listino in vigore dal 29/10/2019 - aggiornato al 01/07/2020



Mercedes-Benz  
The best or nothing.

# Indice

|  |    |
|--|----|
| Motorizzazioni                                 | 4  |
| Equipaggiamenti di serie per tutte le versioni | 6  |
| EXECUTIVE                                      | 8  |
| BUSINESS                                       | 10 |
| SPORT  | 12 |
| SPORT PLUS                                     | 14 |
| PREMIUM  | 16 |
| 43 AMG   | 18 |
| 63 AMG   | 21 |
| 63 AMG S                                       | 23 |
| Equipaggiamenti a richiesta                    | 25 |
| Dati Tecnici                                   | 64 |
| Riepilogo Modelli                              | 71 |

# The best or nothing.

## **The best or nothing.**

Questa è la promessa di Mercedes-Benz che offre un'ampia gamma di vetture in grado di soddisfare anche i clienti più esigenti.

Dalle citycar firmate **smart**, alle automobili premium **Mercedes-Benz** ideali per viaggiare anche con la famiglia nel massimo comfort e sicurezza, passando per il lusso di **Mercedes-Maybach** e la sportività garantita dalle esclusive vetture **Mercedes-AMG**.

## **Il meglio per i nostri clienti**

Il nostro obiettivo è quello di creare le automobili più **sicure**, confortevoli ed **efficienti** a livello globale e produrle con una qualità senza eguali nei nostri stabilimenti in tutto il mondo. Progettiamo il design **moderno** e **sensuale**, insieme agli equipaggiamenti delle nostre vetture, per rispondere al meglio alle necessità e alle esigenze dei nostri clienti a seconda dei mercati.

Allo stesso tempo, portiamo avanti un'intensa attività di ricerca per mantenere la leadership nel settore della mobilità proponendo costantemente **innovazioni** intelligenti. In quanto inventore dell'automobile, Mercedes-Benz da sempre investe nello sviluppo di propulsioni alternative, **elettriche** e **plug-in hybrid**, e nella sicurezza attraverso sistemi di assistenza alla guida sempre più evoluti per raggiungere presto la **guida autonoma**.

## **Servizio personalizzato – anche dal proprio smartphone**

Non importa come e quando entri in contatto con noi. Online, dal concessionario, negli store Mercedes me e direttamente dalla tua autovettura puoi sempre aspettarti una straordinaria attenzione alle tue richieste.

# Classe C Station Wagon - S205

| MODELLI                 | BAUMUSTER    | CILINDRATA           | CAMBIO     | POTENZA (kw/CV)     | EMISSIONI CO2 (g/Km)** | Prezzi      | Prezzi        |
|-------------------------|--------------|----------------------|------------|---------------------|------------------------|-------------|---------------|
|                         |              |                      |            |                     |                        | IVA esclusa | IVA e MSS *** |
| <b>IBRIDO DIESEL</b>    |              |                      |            |                     |                        |             |               |
| C300de Auto EQ-POWER    | 20521310-IT0 | 1950 cm <sup>3</sup> | Automatico | 143+90/194+122      | 42-39                  | 43.759,02   | 54.646,00     |
| <b>DIESEL</b>           |              |                      |            |                     |                        |             |               |
| C180d Auto SW           | 20520010-IT1 | 1597 cm <sup>3</sup> | Automatico | 90/122              | 124-114                | 31.617,21   | 39.833,00     |
| C200d SW                | 20520110-IT0 | 1597 cm <sup>3</sup> | Manuale    | 118/160             | 121-111                | 33.308,20   | 41.896,00     |
| C200d Auto SW           | 20520110-IT1 | 1598 cm <sup>3</sup> | Automatico | 118/160             | 124-114                | 35.408,20   | 44.458,00     |
| C220d Auto SW           | 20521410-IT0 | 1950 cm <sup>3</sup> | Automatico | 143/194             | 133-123                | 36.684,43   | 46.015,00     |
| C220d Auto 4MATIC SW    | 20521510-IT0 | 1950 cm <sup>3</sup> | Automatico | 143/194             | 139-132                | 38.684,43   | 48.455,00     |
| C300d Auto SW           | 20521810-IT0 | 1950 cm <sup>3</sup> | Automatico | 180/245             | 147-133                | 41.610,66   | 52.025,00     |
| C300d Auto 4MATIC SW    | 20521910-IT0 | 1950 cm <sup>3</sup> | Automatico | 180/245             | 153-141                | 43.610,66   | 54.465,00     |
| <b>IBRIDO BENZINA</b>   |              |                      |            |                     |                        |             |               |
| C200 Auto EQ-BOOST SW   | 20527710-IT0 | 1497 cm <sup>3</sup> | Automatico | 135+10+10/184+13+14 | 151-142                | 36.384,43   | 45.649,00     |
| C300e Auto EQ-POWER     | 20525310-IT0 | 1991 cm <sup>3</sup> | Automatico | 155+90/211+122      | 45-39                  | 42.757,38   | 53.424,00     |
| <b>BENZINA</b>          |              |                      |            |                     |                        |             |               |
| Mercedes-AMG C43 AMG 4M | 20526410-IT0 | 2996 cm <sup>3</sup> | Automatico | 287/390             | 219-214                | 66.347,54   | 82.204,00     |

EQ-BOOST = mild-hybrid — EQ-POWER = plug-in hybrid

\* i dati riportati tra parentesi si riferiscono alle vetture con cambio automatico

\*\* I valori indicati sono stati determinati in accordo con i metodi di misurazione prescritti. Questi sono i "Valori della CO2 NEDC" ai sensi dell'articolo 2 n. 1) del Regolamento di esecuzione (UE) 2017/1153. I valori del consumo di carburante sono stati calcolati sulla base di tali valori.

I dati riportati non si riferiscono a un'unica vettura e non fanno parte dell'offerta, ma servono solo ad effettuare un confronto tra i diversi modelli. I valori variano a seconda delle dotazioni accessorie selezionate.

\*\*\* il prezzo con "messa su strada" non include l'Imposta Provinciale di Trascrizione (IPT)

# Classe C Station Wagon - S205

|                        |              |                      |            |                 |                        | Prezzi      | Prezzi        |
|------------------------|--------------|----------------------|------------|-----------------|------------------------|-------------|---------------|
|                        |              |                      |            |                 |                        | IVA esclusa | IVA e MSS *** |
| MODELLI                | BAUMUSTER    | CILINDRATA           | CAMBIO     | POTENZA (kw/CV) | EMISSIONI CO2 (g/Km)** |             |               |
| <b>BENZINA</b>         |              |                      |            |                 |                        |             |               |
| Mercedes-AMG C63AMG    | 20528610-IT0 | 3982 cm <sup>3</sup> | Automatico | 350/476         | 228                    | 82.329,51   | 101.702,00    |
| Mercedes-AMG C63 S AMG | 20528710-IT0 | 3982 cm <sup>3</sup> | Automatico | 375/510         | 229                    | 88.978,69   | 109.814,00    |

EQ-BOOST = mild-hybrid — EQ-POWER = plug-in hybrid

\* i dati riportati tra parentesi si riferiscono alle vetture con cambio automatico

\*\* I valori indicati sono stati determinati in accordo con i metodi di misurazione prescritti. Questi sono i "Valori della CO2 NEDC" ai sensi dell'articolo 2 n. 1) del Regolamento di esecuzione (UE) 2017/1153. I valori del consumo di carburante sono stati calcolati sulla base di tali valori.

I dati riportati non si riferiscono a un'unica vettura e non fanno parte dell'offerta, ma servono solo ad effettuare un confronto tra i diversi modelli. I valori variano a seconda delle dotazioni accessorie selezionate.

\*\*\* il prezzo con "messa su strada" non include l'Imposta Provinciale di Trascrizione (IPT)

# Equipaggiamenti di serie per tutte le versioni

## Pacchetti speciali

Pacchetto standard: include telecamera posteriore, portabicchieri consolle centrale, pred.navigatore su SD, luci d'ambiente, serbatoio carburante maggiorato, tirefit, tappetini in velour (cod. PYA)

## Esterni

Tergicristalli con sensore pioggia (cod. 345)

## Audio

Autoradio digitale (cod. 537)

## Sedili

Sedile posteriore con schienale ad abbattimento frazionato 40/20/40 (cod. 287)

## Climatizzazione

Climatizzatore automatico Thematic con temperatura regolabile separatamente per lato, filtro antipolline/antipolvere e dispositivo di sfruttamento del calore residuo (cod. 580)

## Mercedes me connect. Servizi digitali

Setup vettura: - stato della vettura da remoto: verifica online il chilometraggio, la pressione degli pneumatici, il livello del serbatoio e altri dati -chiusura porte da remoto: apertura e chiusura delle porte a distanza - programmazione riscaldamento ausiliario (228) - se installato - mediante smartphone o PC - personalizzazione: in auto il cliente può crearsi un profilo (emittenti radiofoniche, app ecc.) e salvarlo. - funzione Send-to-Car (validità 3 anni; rinnovo a pagamento) (cod. 08U)

Monitoraggio vettura: -Tracking geografico del veicolo -Tracking del veicolo -Localizzazione Veicolo (validità 3 anni;rinnovo a pagamento) (cod. 09U)

Chiamata di emergenza Mercedes-Benz: sistema di chiamata di emergenza automatica in caso di incidente (non necessita di telefono cellulare) (cod. 351)

Modulo LTE per l'utilizzo dei servizi Mercedes me connect (cod. 362)

## Sistemi di assistenza alla guida

Collision Prevention Assist Plus: avvisa il guidatore con un segnale ottico e acustico quando la distanza tra la vettura e il veicolo che la precede o l'ostacolo fermo è inferiore al limite di sicurezza; in caso di rischio impatto effettua una frenata parziale automatica (cod. 258)

TEMPOMAT: consente di definire e mantenere autonomamente la velocità di crociera impostata. Il limitatore di velocità (SPEEDTRONIC) integrato consente di stabilire la velocità massima desiderata, ad esempio su strade dove vigono limiti di velocità. (cod. 440)

## Sicurezza e comfort

Kneebag per il guidatore (cod. 294)

Sistema di controllo della pressione pneumatici RDK (cod. 475)

Luci STOP adattive, in caso di frenata di emergenza lampeggiano automaticamente (cod. K11)

Disattivazione automatica airbag lato passeggero. (cod. U10)

Cofano motore attivo per sicurezza pedoni (cod. U60)

## Sistemi di Chiusura / Antifurto

Keyless Start: accensione/spengimento motore tramite pulsante (cod. 893)

# Versione EXECUTIVE



Sedili in tessuto



(per motorizzazioni C 300 d/300 estetica specifica: fare riferimento direttamente al listino)



Volante con Finger Pads



Cerchi in lega da 16" (39R)



Keyless start (893)



Radio con display da 7"

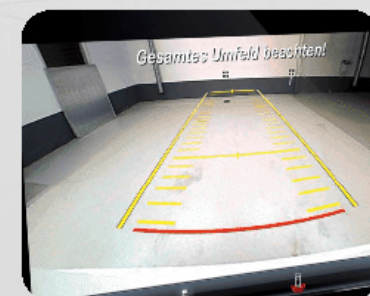

Telecamera post. (218) 7

# EXECUTIVE (DL1)

| Prezzi      | Prezzi      |
|-------------|-------------|
| IVA esclusa | IVA inclusa |
| □           | □           |

C180d Auto SW - C200d SW - C200d Auto SW - C220d Auto SW - C220d Auto 4MATIC SW - C300d Auto SW - C300d Auto 4MATIC SW - C300de Auto EQ-POWER - C200 Auto EQ-BOOST SW - C300e Auto EQ-POWER

## Assetto e sospensioni

Assetto AGILITY CONTROL: sospensioni comfort con sistema di ammortizzazione selettiva (gli ammortizzatori variano automaticamente la loro rigidità in funzione delle condizioni di guida) (cod. 485)

## Fari

Fari alogeni (cod. 620)

## Interni

Interni standard (cod. P75)

## Telematica

Audio 20 GPS: sistema multimediale con display centrale multimediale da 7", controller centrale, pulsanti touch control al volante e sistema di comando vocale VOICETRONIC, impianto vivavoce Bluetooth®, interfaccia SD, due porte USB, interfaccia Bluetooth®, comunicazione Car-to-X (cod. 506)

## Inseriti di finitura interna

Inseriti look nero pianoforte lucido (consolle centrale e portiere) (cod. H80)

## Rivestimenti in tessuto

Rivestimenti in tessuto nero (cod. 001)



# Versione BUSINESS



Sedili in tessuto



(per motorizzazioni C300 d/300 estetica specifica: fare riferimento direttamente al listino)



Volante con Finger Pads



Keyless start (893)



Cerchi da 16" (R89)



Garmin© Map Pilot

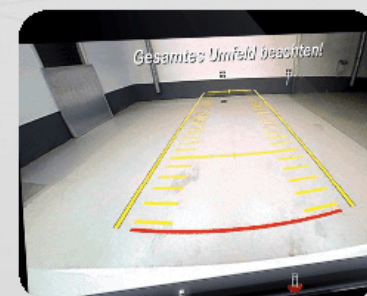

Telecamera post. (218) 9

# BUSINESS (DL6)

|   | Prezzi<br>IVA esclusa | Prezzi<br>IVA inclusa |
|---|-----------------------|-----------------------|
| C180d Auto SW - C200d Auto SW - C220d Auto SW - C220d Auto 4MATIC SW              | 610,66                | 745,00                |
| C300d Auto SW - C300d Auto 4MATIC SW - C300de Auto EQ-POWER - C300e Auto EQ-POWER | 510,66                | 623,00                |

## Assetto e sospensioni

Assetto AGILITY CONTROL: sospensioni comfort con sistema di ammortizzazione selettiva (gli ammortizzatori variano automaticamente la loro rigidità in funzione delle condizioni di guida) (cod. 485)

## Cambio

9G-TRONIC (cod. 421)

Shift Paddles: leve del cambio automatico integrate nel volante (cod. 428)

## Fari

Fari alogeni (cod. 620)

## Interni

Interni standard (cod. P75)

## Telematica

Audio 20 GPS: sistema multimediale con display centrale multimediale da 7", controller centrale, pulsanti touch control al volante e sistema di comando vocale VOICETRONIC, impianto vivavoce Bluetooth®, interfaccia SD, due porte USB, interfaccia Bluetooth®, comunicazione Car-to-X (cod. 506)

## Inserti di finitura interna

Inserti look nero pianoforte lucido (consolle centrale e portiere) (cod. H80)

## Rivestimenti in tessuto

Rivestimenti in tessuto nero (cod. 001)

Versione SPORT



Sedili in tessuto



Fari LED



Cerchi da 17" (R69)



Garmin© Map Pilot



Fari post. full LED



Portellone elettrico (8901)

# SPORT (DL2)

|   | Prezzi<br>IVA esclusa | Prezzi<br>IVA inclusa |
|---|-----------------------|-----------------------|
| C180d Auto SW                                   | 2.891,80              | 3.528,00              |
| C200d SW - C200d Auto SW - C220d Auto 4MATIC SW | 2.991,80              | 3.650,00              |
| C220d Auto SW - C200 Auto EQ-BOOST SW           | 3.091,80              | 3.772,00              |

## Pacchetti speciali

Pacchetto Comfort: include supporto lombare elettropneumatico a 4 vie, portellone posteriore

EASY-PACK con comando elettrico di apertura e chiusura automatica (cod. PYB)

Esterni Avantgarde con interni base e fari LED (cod. PYD)

## Esterni

Serbatoio maggiorato da 66 litri (cod. 916)

## Cerchi

Cerchi in lega 17" a 5 razze in nero e torniti con finitura a specchio, 225/45 R17 (cod. R69)

## Interni

Interni standard (cod. P75)

## Telematica

Audio 20 GPS: sistema multimediale con display centrale multimediale da 7", controller centrale, pulsanti

touch control al volante e sistema di comando vocale VOICETRONIC, impianto vivavoce Bluetooth®,

interfaccia SD, due porte USB, interfaccia Bluetooth®, comunicazione Car-to-X (cod. 506)

## Inseriti di finitura interna

Inseriti look nero pianoforte lucido (consolle centrale e portiere) (cod. H80)

## Utilità

Roof rails in alluminio (cod. 725)

# Versione SPORT PLUS



Sedili in ARTICO/Tessuto



Fari LED (632)



Cerchi da 17" (R69)



Navigatore SD da 10.25"



Specchi ripiegabili elettr.



Pacchetto parcheggio (P44)

# SPORT PLUS (DL5)

|  | Prezzi<br>IVA esclusa | Prezzi<br>IVA inclusa |
|--|-----------------------|-----------------------|
| C180d Auto SW  | 4.951,64              | 6.041,00              |
| C200d SW - C200d Auto SW - C220d Auto SW - C200 Auto EQ-BOOST SW | 5.151,64              | 6.285,00              |
| C220d Auto 4MATIC SW   | 5.051,64              | 6.163,00              |
| C300d Auto SW - C300d Auto 4MATIC SW                             | 2.620,49              | 3.197,00              |
| C300de Auto EQ-POWER - C300e Auto EQ-POWER                       | 2.570,49              | 3.136,00              |

## Pacchetti speciali

Pacchetto Comfort: include supporto lombare elettropneumatico a 4 vie, portellone posteriore

EASY-PACK con comando elettrico di apertura e chiusura automatica (cod. PYB)

Esterni ed interni Avantgarde con fari a LED (cod. PYE)

Advantage pack: include display centrale da 10.25", pacchetto parcheggio (sensori ant. e post. e telecamera post.), mirror package, navigatore su SD con servizi di navigazione. (cod. PYM)

## Telematica

Audio 20 GPS: sistema multimediale con display centrale multimediale da 7", controller centrale, pulsanti touch control al volante e sistema di comando vocale VOICETRONIC, impianto vivavoce Bluetooth®, interfaccia SD, due porte USB, interfaccia Bluetooth®, comunicazione Car-to-X (cod. 506)

## Inseriti di finitura interna

Inseriti in alluminio con rifiniture longitudinali chiare (cod. 739)

## Utilità

Roof rails in alluminio (cod. 725)

## Rivestimenti in pelle sintetica artico e tessuto

Pelle sintetica ARTICO e tessuto nera / plancia nera / cielo grigio cristallo (cod. 301)

# Versione PREMIUM



Sedili in ARTICO/Tessuto



Fari Multibeam LED



Cerchi da 18" (cod.RSJ)



COMAND Online da 10.25"



Specchi ripiegabili elettr.



widescreen cockpit (464)

# PREMIUM (DL3)

|   | Prezzi      | Prezzi      |
|---|-------------|-------------|
|   | IVA esclusa | IVA inclusa |
| C180d Auto SW - C220d Auto 4MATIC SW  | 9.279,51    | 11.321,00   |
| C200d Auto SW - C220d Auto SW - C200 Auto EQ-BOOST SW                             | 9.379,51    | 11.443,00   |
| C300d Auto SW - C300d Auto 4MATIC SW - C300de Auto EQ-POWER - C300e Auto EQ-POWER | 8.679,51    | 10.589,00   |

## Pacchetti speciali

Pacchetto Comfort: include supporto lombare elettropneumatico a 4 vie, portellone posteriore

EASY-PACK con comando elettrico di apertura e chiusura automatica (cod. PYB)

Esterni AMG Line ed interni Avantgarde con fari LED (cod. PYG)

Premium pack: include strumentazione digitale, navigatore COMAND Online, fari Multibeam LED con abbaglianti automatici, sound system, sedili riscaldabili, luci d'ambiente 64 colori, wireless charging, pacchetto parcheggio, mirror package. (cod. PYN)

## Esterni

Mascherina Matrix argento (cod. 5U4)

## Cambio

9G-TRONIC (cod. 421)

Shift Paddles: leve del cambio automatico integrate nel volante (cod. 428)

## Inseriti di finitura interna

Inseriti in alluminio con rifiniture longitudinali chiare (cod. 739)

## Utilità

Roof rails in alluminio (cod. 725)

## Rivestimenti in pelle sintetica artico e tessuto

Pelle sintetica ARTICO e tessuto nera / plancia nera / cielo grigio cristallo (cod. 301)



# Mercedes-AMG 43 4MATIC



Sedili in ARTICO/Tessuto



Fari Multibeam LED



Cerchi da 18" (cod.RSJ)



COMAND Online da 10.25"



Specchi ripiegabili elettr.



widescreen cockpit (464)<sub>17</sub>

# 43 AMG (43 AMG)

|                         | Prezzi<br>IVA esclusa | Prezzi<br>IVA inclusa |
|-------------------------|-----------------------|-----------------------|
| Mercedes-AMG C43 AMG 4M | □                     | □                     |

## Pacchetti speciali

Pacchetto Comfort: include supporto lombare elettropneumatico a 4 vie, portellone posteriore

EASY-PACK con comando elettrico di apertura e chiusura automatica (cod. PYB)

Premium pack: include strumentazione digitale, navigatore COMAND Online, fari Multibeam LED con abbaglianti automatici, sound system, sedili riscaldabili, luci d'ambiente 64 colori, wireless charging, pacchetto parcheggio, mirror package. (cod. PYN)

## Esterni

Vetri atermici sfumati scuri (cod. 840)

Serbatoio maggiorato da 66 litri (cod. 916)

Esterni AMG Line: include kit aerodinamico AMG | mascherina Matrix con pin cromati | cerchi in lega leggera AMG da 18" a 5 razze (RSJ) | sospensioni ribassate (cod.677) o a richiesta assetto sportivo (486) (eccetto per motori 4MATIC e Mercedes-AMG, per cui il cod.677 non è valido) | impianto di scarico con due mascherine a vista | dischi dei freni anteriori forati | pinze dei freni anteriori con scritta «Mercedes-Benz» («AMG» per motori Mercedes-AMG) | spoilerino AMG sul cofano del bagagliaio in tinta con la carrozzeria (motori Mercedes-AMG)

(cod. P31)

## Cambio

9G-TRONIC (cod. 421)

## Cerchi

Cerchi in lega leggera AMG da 18" a 5 razze ant. 225/45 R18, post. 245/40 R 18 (cod. RSJ)

## Interni

Interni sportivi AMG Line (cod. P29)

Tappetini in velours sportivi AMG (cod. U26)

Cinture di sicurezza rosse (cod. Y05)

## Volante

Volante Performance AMG in pelle Nappa (cod. L6J)

## Inserti di finitura interna

Inserti in alluminio con rifiniture longitudinali chiare (cod. 739)

## Utilità

Roof rails in alluminio (cod. 725)

## AMG

Assetto sportivo RIDE CONTROL AMG (cod. 488)

Impianto di scarico Performance AMG (cod. U21)

Alettone posteriore AMG (cod. U47)

Impianto di scarico Performance AMG a lunghezza variabile (cod. U78)

## 43 AMG (43 AMG)

### **Rivestimenti in pelle sintetica artico e dinamica**

Pelle sintetica ARTICO/microfibra DINAMICA nera con cuciture rosse (cod. 641)

# Mercedes-AMG 63



Sedili in ARTICO/Tessuto



Fari Multibeam LED



Cerchi da 18" (cod.RSJ)



COMAND Online da 10.25"



Specchi ripiegabili elettr.



widescreen cockpit (464)

# 63 AMG (63 AMG)

|                     | Prezzi<br>IVA esclusa | Prezzi<br>IVA inclusa |
|---------------------|-----------------------|-----------------------|
| Mercedes-AMG C63AMG | □                     | □                     |

## Pacchetti speciali

Interni Mercedes-AMG: sedili sportivi con grafica specifica AMG e sostegno laterale ottimizzato per un maggiore piacere di guida; volante Performance AMG a tre razze in pelle (C 63) o pelle Nappa/microfibra DINAMICA (C 63 S); strumentazione AMG con menu principale AMG, incluso RACETIMER e display start-up AMG; inserti in alluminio (cod. P86)

Esterni Mercedes-AMG (cod. P90)

Pacchetto Comfort: include supporto lombare elettropneumatico a 4 vie, portellone posteriore EASY-PACK con comando elettrico di apertura e chiusura automatica (cod. PYB)

Premium pack: include strumentazione digitale, navigatore COMAND Online, fari Multibeam LED con abbaglianti automatici, sound system, sedili riscaldabili, luci d'ambiente 64 colori, wireless charging, pacchetto parcheggio, mirror package. (cod. PYN)

## Esterni

Vetri atermici sfumati scuri (cod. 840)

Serbatoio maggiorato da 66 litri (cod. 916)

## Cambio

Cambio a 9 marce SPEEDSHIFT MCT AMG (cod. 421)

## Cerchi

Cerchi in lega leggera AMG 18" a 10 razze, verniciati in grigio tantalio e torniti con finitura a specchio con pneumatici ant. 245/40 R18 e post. 265/40 R18 (cod. RUP)

## Interni

Tappetini in velours sportivi AMG (cod. U26)

## Volante

Volante Performance AMG in pelle Nappa (cod. L6J)

## Inserti di finitura interna

Inserti in alluminio con rifiniture longitudinali chiare (cod. 739)

## Utilità

Roof rails in alluminio (cod. 725)

## AMG

Differenziale autobloccante posteriore AMG a gestione elettronica (cod. 467)

Assetto sportivo RIDE CONTROL AMG (cod. 488)

Pinze freno anodizzate color argento (cod. B06)

Alettone posteriore AMG (cod. U47)

Impianto di scarico Performance AMG a lunghezza variabile (cod. U78)

Tasti sul volante AMG (cod. U88)

## Rivestimenti in pelle sintetica artico e dinamica

Pelle sintetica ARTICO/microfibra DINAMICA nera (cod. 611)

# Mercedes-AMG 63 S



Sedili in ARTICO/Tessuto



Fari Multibeam LED



Cerchi da 19"/20" (cod.RSW)



COMAND Online da 10.25"



Specchi ripiegabili elettr.



widescreen cockpit (464)

# 63 AMG S (63 AMG S)

|                        | Prezzi<br>IVA esclusa | Prezzi<br>IVA inclusa |
|------------------------|-----------------------|-----------------------|
| Mercedes-AMG C63 S AMG | □                     | □                     |

## Pacchetti speciali

Interni Mercedes-AMG: sedili sportivi con grafica specifica AMG e sostegno laterale ottimizzato per un maggiore piacere di guida; volante Performance AMG a tre razze in pelle (C 63) o pelle Nappa/microfibra DINAMICA (C 63 S); strumentazione AMG con menu principale AMG, incluso RACETIMER e display start-up AMG; inserti in alluminio (cod. P86)

Esterni Mercedes-AMG (cod. P90)

Pacchetto Comfort: include supporto lombare elettropneumatico a 4 vie, portellone posteriore EASY-PACK con comando elettrico di apertura e chiusura automatica (cod. PYB)

Premium pack: include strumentazione digitale, navigatore COMAND Online, fari Multibeam LED con abbaglianti automatici, sound system, sedili riscaldabili, luci d'ambiente 64 colori, wireless charging, pacchetto parcheggio, mirror package. (cod. PYN)

## Esterni

Vetri atermici sfumati scuri (cod. 840)

Serbatoio maggiorato da 66 litri (cod. 916)

## Cambio

Cambio a 9 marce SPEEDSHIFT MCT AMG (cod. 421)

## Cerchi

Cerchi in lega leggera AMG ant. 245/35 R19 post. 265/35 R 19 5 doppie razze (cod. RSW)

## Interni

Tappetini in velours sportivi AMG (cod. U26)

Cinture di sicurezza in grigio cristallo (cod. Y04)

## Volante

Volante Performance AMG in pelle Nappa/microfibra DINAMICA (cod. L6K)

## Inserti di finitura interna

Inserti in alluminio con rifiniture longitudinali chiare (cod. 739)

## Utilità

Roof rails in alluminio (cod. 725)

## AMG

AMG Driver's Package: innalza la velocità massima della vettura a 290 km/h. (cod. 250)

Differenziale autobloccante posteriore AMG a gestione elettronica (cod. 467)

Assetto sportivo RIDE CONTROL AMG (cod. 488)

Alettone posteriore AMG (cod. U47)

Pinze freno rosse con scritta «AMG» (cod. U70)

Impianto di scarico Performance AMG a lunghezza variabile (cod. U78)

Tasti sul volante AMG (cod. U88)

## 63 AMG S (63 AMG S)

---

### **Rivestimenti in pelle sintetica artico e dinamica**

---

Pelle sintetica ARTICO/microfibra DINAMICA nera (cod. 611)

---



# Equipaggiamenti a richiesta

- a richiesta
- a richiesta senza sovrapprezzo
- di serie
- non disponibile

| Cod.   | C 180d Auto SW | C 200d SW | C 200d Auto SW | C 220d Auto SW | C 220d Auto 4MATIC SW | C 300d Auto SW | C 300d Auto 4MATIC SW | C 300de Auto EQ-POWER | C 200 Auto EQ-BOOST SW | C 300e Auto EQ-POWER | Mercedes-AMG C 43 AMG 4M | Mercedes-AMG C 63AMG | Mercedes-AMG C 63 S AMG | Prezzo IVA esclusa | Prezzo IVA inclusa |
|--|----------------|-----------|----------------|----------------|-----------------------|----------------|-----------------------|-----------------------|------------------------|----------------------|--------------------------|----------------------|-------------------------|--------------------|--------------------|
| <b>PACCHETTI SPECIALI</b>  |                |           |                |                |                       |                |                       |                       |                        |                      |                          |                      |                         |                    |                    |
| Esterni AMG Line ed interni Avantgarde con fari LED<br>- (comprende 632, 840, P14, P31)  | PYG            | 0         | -              | 0              | 0                     | 0              | 0                     | 0                     | 0                      | 0                    | -                        | -                    | -                       | 0,00               | 0,00               |
| Esterni ed interni AMG Line con fari LED<br>- (comprende 840, P29, P31)  | PYH            | 0         | -              | 0              | 0                     | 0              | 0                     | 0                     | 0                      | 0                    | -                        | -                    | -                       | 303,28             | 370,00             |
| Esterni ed interni Avantgarde con fari a LED<br>- (comprende P14, P15)   | PYE            | 1         | 1              | 1              | 1                     | 1              | 1                     | 1                     | 1                      | 1                    | -                        | -                    | -                       | 0,00               | 0,00               |
| Esterni Avantgarde con interni base e fari LED<br>- (comprende P15; solo con P75)  | PYD            | 2         | 2              | 2              | 2                     | 2              | 10                    | 10                    | 10                     | 2                    | 10                       | -                    | -                       | 0,00               | 0,00               |
| Advantage pack: include dispaly centrale da 10.25",pacchetto parcheggio (sensori ant. e post. e telecamera post.), mirror package, navigatore su SD con servizi di navigazione.<br>- (comprende 859, P44, P49, PBF)<br>- (comprende 859, P44, P49, PBF)  | PYM            | 14        | 9              | 14             | 14                    | 14             | 10                    | 10                    | 10                     | 9                    | 10                       | -                    | -                       | 1.845,00           | 2.250,90           |
|  |                | 1         | 1              | 1              | 1                     | 1              | 1                     | 1                     | 1                      | 1                    | -                        | -                    | -                       | 0,00               | 0,00               |
| Premium pack: include strumentazione digitale, navigatore COMAND Online, fari Multibeam LED con abbaglianti automatici, sound system, sedili riscaldabili, luci d'ambiente 64 colori, wireless charging, pacchetto parcheggio, mirror package.<br>- (comprende 464, 531, 628, 642, 853, 873, 877, 897, P44, P49)<br>- (comprende 464, 531, 628, 642, 853, 873, 877, 897, P44, P49) | PYN            | 1         | -              | 1              | 1                     | 1              | 1                     | 1                     | 1                      | 1                    | -                        | -                    | -                       | 2.851,00           | 3.478,22           |
|  |                | 0         | -              | 0              | 0                     | 0              | 0                     | 0                     | 0                      | 0                    | □                        | □                    | □                       | 0,00               | 0,00               |

0) solo per PREMIUM  
1) solo per SPORT PLUS  
2) solo per SPORT  
3) solo per BUSINESS  
4) solo per EXECUTIVE

5) solo per PREMIUM/SPORT PLUS  
6) solo per SPORT PLUS/SPORT  
7) solo per SPORT PLUS/BUSINESS  
8) solo per SPORT/BUSINESS  
9) solo per SPORT/EXECUTIVE

10) solo per BUSINESS/EXECUTIVE  
11) solo per PREMIUM/SPORT PLUS/SPORT  
12) solo per SPORT PLUS/SPORT/EXECUTIVE  
13) solo per SPORT PLUS/BUSINESS/EXECUTIVE  
14) solo per SPORT/BUSINESS/EXECUTIVE

15) solo per PREMIUM/SPORT PLUS/SPORT/EXECUTIVE  
16) solo per PREMIUM/SPORT PLUS/BUSINESS/EXECUTIVE  
17) solo per SPORT PLUS/SPORT/BUSINESS/EXECUTIVE

# Equipaggiamenti a richiesta

- a richiesta
- a richiesta senza sovrapprezzo
- di serie
- non disponibile

|  | Cod. | C 180d Auto SW | C 200d SW | C 200d Auto SW | C 220d Auto SW | C 220d Auto 4MATIC SW | C 300d Auto SW | C 300d Auto 4MATIC SW | C 300de Auto EQ-POWER | C 200 Auto EQ-BOOST SW | C 300e Auto EQ-POWER | Mercedes-AMG C 43 AMG 4M | Mercedes-AMG C 63 AMG | Mercedes-AMG C 63 S AMG | Prezzo IVA esclusa | Prezzo IVA inclusa |
|--|------|----------------|-----------|----------------|----------------|-----------------------|----------------|-----------------------|-----------------------|------------------------|----------------------|--------------------------|-----------------------|-------------------------|--------------------|--------------------|
| Premium Plus pack: include strumentazione digitale, navigatore COMAND Online, fari Multibeam LED con abbaglianti automatici, sedili riscaldabili, luci d'ambiente 64 colori, wireless charging, Burmester sound system, pacchetto parcheggio con telecamera a 360°, mirror package, tetto panorama, Keyless-Go pack.<br>- (comprende 413, 464, 531, 628, 642, 810, 873, 877, 897, P17, P47, P49)<br>- (comprende 413, 464, 531, 628, 642, 810, 873, 877, 897, P17, P47, P49) | PYO  | ○              | -         | ○              | ○              | ○                     | ○              | ○                     | ○                     | ○                      | ○                    | ●                        | ●                     | ●                       | 2.354,00           | 2.871,88           |
|  |      | ①              | -         | ①              | ①              | ①                     | ①              | ①                     | ①                     | ①                      | ①                    | -                        | -                     | -                       | 5.205,00           | 6.350,10           |
| Pacchetto Comfort: include supporto lombare elettropneumatico a 4 vie, portellone posteriore EASY-PACK con comando elettrico di apertura e chiusura automatica<br>- (comprende 890, P65)<br>- (comprende 890, P65)<br>- (comprende 890, P65)<br>- (comprende 890, P65, P65)  | PYB  | -              | -         | -              | -              | -                     | -              | -                     | -                     | -                      | -                    | □                        | □                     | □                       | 1.045,00           | 1.274,90           |
|  |      | ⑪              | ⑥         | ⑪              | ⑪              | ⑪                     | □              | □                     | □                     | ⑪                      | □                    | -                        | -                     | -                       | 1.045,00           | 1.274,90           |
|  |      | -              | ④         | ⑩              | ⑩              | ⑩                     | -              | -                     | -                     | ④                      | -                    | -                        | -                     | -                       | 700,00             | 854,00             |
|  |      | ⑩              | -         | -              | -              | -                     | -              | -                     | -                     | -                      | -                    | -                        | -                     | -                       | 1.045,00           | 1.274,90           |
| Pacchetto standard: include telecamera posteriore, portabicchieri consolle centrale, pred.navigatore su SD, luci d'ambiente, serbatoio carburante maggiorato, tirefit, tappetini in velour<br>- (comprende 218, 30P, 355, 367, 876, 916, B51, U26)<br>- (comprende 218, 30P, 355, 367, 876, 916, B51, B59, U12)<br>- (comprende 218, 30P, 355, 367, 580, 876, 916, B51, B59, U12)  | PYA  | -              | -         | -              | -              | -                     | -              | -                     | -                     | -                      | -                    | □                        | □                     | □                       | 0,00               | 0,00               |
|  |      | -              | □         | □              | □              | □                     | □              | □                     | □                     | □                      | □                    | -                        | -                     | -                       | 0,00               | 0,00               |
|  |      | □              | -         | -              | -              | -                     | -              | -                     | -                     | -                      | -                    | -                        | -                     | -                       | 0,00               | 0,00               |
| Esterni Mercedes-AMG<br>- (non con 213, 228, U60)  | P90  | -              | -         | -              | -              | -                     | -              | -                     | -                     | -                      | -                    | □                        | □                     |                         | 0,00               | 0,00               |

0) solo per PREMIUM  
1) solo per SPORT PLUS  
2) solo per SPORT  
3) solo per BUSINESS  
4) solo per EXECUTIVE

5) solo per PREMIUM/SPORT PLUS  
6) solo per SPORT PLUS/SPORT  
7) solo per SPORT PLUS/BUSINESS  
8) solo per SPORT/BUSINESS  
9) solo per SPORT/EXECUTIVE

10) solo per BUSINESS/EXECUTIVE  
11) solo per PREMIUM/SPORT PLUS/SPORT  
12) solo per SPORT PLUS/SPORT/EXECUTIVE  
13) solo per SPORT PLUS/BUSINESS/EXECUTIVE  
14) solo per SPORT/BUSINESS/EXECUTIVE

15) solo per PREMIUM/SPORT PLUS/SPORT/EXECUTIVE  
16) solo per PREMIUM/SPORT PLUS/BUSINESS/EXECUTIVE  
17) solo per SPORT PLUS/SPORT/BUSINESS/EXECUTIVE

# Equipaggiamenti a richiesta

- a richiesta
- a richiesta senza sovrapprezzo
- di serie
- non disponibile

|  | Cod. | C 180d Auto SW | C 200d SW | C 200d Auto SW | C 220d Auto SW | C 220d Auto 4MATIC SW | C 300d Auto SW | C 300d Auto 4MATIC SW | C 300de Auto EQ-POWER | C 200 Auto EQ-BOOST SW | C 300e Auto EQ-POWER | Mercedes-AMG C 43 AMG 4M | Mercedes-AMG C 63 AMG | Mercedes-AMG C 63 S AMG | Prezzo IVA esclusa | Prezzo IVA inclusa |
|--|------|----------------|-----------|----------------|----------------|-----------------------|----------------|-----------------------|-----------------------|------------------------|----------------------|--------------------------|-----------------------|-------------------------|--------------------|--------------------|
| Pacchetto Night AMG per gli esterni<br>- (comprende 840)   | P60  | -              | -         | -              | -              | -                     | -              | -                     | -                     | -                      | -                    | ●                        | ●                     | ●                       | 580,00             | 707,60             |
| Interni Mercedes-AMG: sedili sportivi con grafica specifica AMG e sostegno laterale ottimizzato per un maggiore piacere di guida; volante Performance AMG a tre razze in pelle (C 63) o pelle Nappa/microfibra DINAMICA (C 63 S); strumentazione AMG con menuprincipale AMG, incluso RACETIMER e display start-up AMG; inserti in alluminio<br>- (comprende Y04; non con 443)<br>- (non con 443)   | P86  | -              | -         | -              | -              | -                     | -              | -                     | -                     | -                      | -                    | -                        | -                     | □                       | 0,00               | 0,00               |
|  |      | -              | -         | -              | -              | -                     | -              | -                     | -                     | -                      | -                    | -                        | □                     | -                       | 0,00               | 0,00               |
| <b>PACCHETTI</b>   |      |                |           |                |                |                       |                |                       |                       |                        |                      |                          |                       |                         |                    |                    |
| Pacchetto Night: include mascherina del radiatore con lamelle in nero lucidato a specchio, cerchi in lega verniciati in nero lucido e torniti con finitura a specchio, grembialatura anteriore con elemento decorativo (Wing) in nero lucidato a specchio, paraurti posteriore con elemento decorativo (Wing) in nero lucidato a specchio, sottoporta in tinta con la carrozzeria, con modanatura decorativa in nero lucidato a specchio, listelli sulla linea di cintura e cornice dei finestrini in nero lucidato a specchio, alloggiamento dei retrovisori esterni in nero lucidato a specchio, vetri atermici scuri sui finestrini posteriori, a partire dal montante centrale (840)<br>- (comprende 840, RSK; solo con PYG o PYH) | P55  | ○              | -         | ○              | ○              | ○                     | ○              | ○                     | ○                     | ○                      | ○                    | -                        | -                     | -                       | 80,00              | 97,60              |
| Kit aerodinamico AMG<br>- (non con 550; solo con P55, B28)<br>- (non con 550; solo con P55)  | 36P  | -              | -         | -              | -              | -                     | -              | -                     | -                     | -                      | -                    | ●                        | -                     | -                       | 1.350,00           | 1.647,00           |
|  |      | -              | -         | -              | -              | -                     | -              | -                     | -                     | -                      | -                    | ●                        | -                     | -                       | 1.500,00           | 1.830,00           |
| <b>ESTERNI</b>   |      |                |           |                |                |                       |                |                       |                       |                        |                      |                          |                       |                         |                    |                    |

0) solo per PREMIUM  
1) solo per SPORT PLUS  
2) solo per SPORT  
3) solo per BUSINESS  
4) solo per EXECUTIVE

5) solo per PREMIUM/SPORT PLUS  
6) solo per SPORT PLUS/SPORT  
7) solo per SPORT PLUS/BUSINESS  
8) solo per SPORT/BUSINESS  
9) solo per SPORT/EXECUTIVE

10) solo per BUSINESS/EXECUTIVE  
11) solo per PREMIUM/SPORT PLUS/SPORT  
12) solo per SPORT PLUS/SPORT/EXECUTIVE  
13) solo per SPORT PLUS/BUSINESS/EXECUTIVE  
14) solo per SPORT/BUSINESS/EXECUTIVE

15) solo per PREMIUM/SPORT PLUS/SPORT/EXECUTIVE  
16) solo per PREMIUM/SPORT PLUS/BUSINESS/EXECUTIVE  
17) solo per SPORT PLUS/SPORT/BUSINESS/EXECUTIVE

# Equipaggiamenti a richiesta

- a richiesta
- a richiesta senza sovrapprezzo
- di serie
- non disponibile

|   | Cod. | C 180d Auto SW | C 200d SW | C 200d Auto SW | C 220d Auto SW | C 220d Auto 4MATIC SW | C 300d Auto SW | C 300d Auto 4MATIC SW | C 300de Auto EQ-POWER | C 200 Auto EQ-BOOST SW | C 300e Auto EQ-POWER | Mercedes-AMG C 43 AMG 4M | Mercedes-AMG C 63 AMG | Mercedes-AMG C 63 S AMG | Prezzo IVA esclusa | Prezzo IVA inclusa |
|---|------|----------------|-----------|----------------|----------------|-----------------------|----------------|-----------------------|-----------------------|------------------------|----------------------|--------------------------|-----------------------|-------------------------|--------------------|--------------------|
| Mascherina Matrix argento<br>- (solo con P31)   | 5U4  | 0              | -         | 0              | 0              | 0                     | 0              | 0                     | 0                     | 0                      | 0                    | -                        | -                     | -                       | 0,00               | 0,00               |
| Tergicristalli con sensore pioggia  | 345  | □              | □         | □              | □              | □                     | □              | □                     | □                     | □                      | □                    | □                        | □                     | □                       | 0,00               | 0,00               |
| Gancio traino<br>- (non con 413, P17, PYO)<br>- (non con P17)   | 550  | -              | -         | -              | -              | -                     | -              | 5                     | -                     | 5                      | -                    | -                        | -                     | -                       | 840,00             | 1.024,80           |
|   |      | ●              | ●         | ●              | ●              | ●                     | ●              | -                     | ●                     | -                      | ●                    | ●                        | ●                     |                         | 840,00             | 1.024,80           |
| Omissione scritta modello sul retro della vettura   | 260  | ○              | ○         | ○              | ○              | ○                     | ○              | -                     | ○                     | -                      | ○                    | ○                        | ○                     | ○                       | 0,00               | 0,00               |
| Serbatoio maggiorato per additivo Ad Blue   | U85  | □              | □         | □              | □              | □                     | □              | □                     | -                     | -                      | -                    | -                        | -                     | -                       | 0,00               | 0,00               |
| Vetri atermici sfumati scuri<br>- (solo con PYG o PYH)  | 840  | -              | -         | -              | -              | -                     | -              | -                     | -                     | -                      | -                    | □                        | □                     | □                       | 0,00               | 0,00               |
|   |      | ○              | -         | ○              | ○              | ○                     | ○              | ○                     | ○                     | ○                      | ○                    | -                        | -                     | -                       | 0,00               | 0,00               |
| Pacchetto retrovisori: include specchi ripiegabili elettricamente e autoanabbaglianti<br>- (solo con PYM)<br>- (solo con PYO o PYM o PYN)<br>- (comprende 249, 500) | P49  | 10             | 4         | 10             | 10             | 10                    | 10             | 10                    | 4                     | 10                     | -                    | -                        | -                     | -                       | 0,00               | 0,00               |
|   |      | 11             | 6         | 11             | 11             | 11                    | 5              | 5                     | 5                     | 11                     | 5                    | ○                        | ○                     | ○                       | 0,00               | 0,00               |
|   |      | 14             | 9         | 14             | 14             | 14                    | 10             | 10                    | 10                    | 9                      | 10                   | -                        | -                     | -                       | 450,00             | 549,00             |

0) solo per PREMIUM  
1) solo per SPORT PLUS  
2) solo per SPORT  
3) solo per BUSINESS  
4) solo per EXECUTIVE

5) solo per PREMIUM/SPORT PLUS  
6) solo per SPORT PLUS/SPORT  
7) solo per SPORT PLUS/BUSINESS  
8) solo per SPORT/BUSINESS  
9) solo per SPORT/EXECUTIVE

10) solo per BUSINESS/EXECUTIVE  
11) solo per PREMIUM/SPORT PLUS/SPORT  
12) solo per SPORT PLUS/SPORT/EXECUTIVE  
13) solo per SPORT PLUS/BUSINESS/EXECUTIVE  
14) solo per SPORT/BUSINESS/EXECUTIVE

15) solo per PREMIUM/SPORT PLUS/SPORT/EXECUTIVE  
16) solo per PREMIUM/SPORT PLUS/BUSINESS/EXECUTIVE  
17) solo per SPORT PLUS/SPORT/BUSINESS/EXECUTIVE

# Equipaggiamenti a richiesta

- a richiesta
- a richiesta senza sovrapprezzo
- di serie
- non disponibile

|  | Cod. | C 180d Auto SW | C 200d SW | C 200d Auto SW | C 220d Auto SW | C 220d Auto 4MATIC SW | C 300d Auto SW | C 300d Auto 4MATIC SW | C 300de Auto EQ-POWER | C 200 Auto EQ-BOOST SW | C 300e Auto EQ-POWER | Mercedes-AMG C 43 AMG 4M | Mercedes-AMG C 63 AMG | Mercedes-AMG C 63 S AMG | Prezzo IVA esclusa | Prezzo IVA inclusa |
|--|------|----------------|-----------|----------------|----------------|-----------------------|----------------|-----------------------|-----------------------|------------------------|----------------------|--------------------------|-----------------------|-------------------------|--------------------|--------------------|
| <p>Esterni AMG Line: include kit aerodinamico AMG   mascherina Matrix con pin cromati   cerchi in lega leggera AMG da 18" a 5 razze (RSJ)   sospensioni ribassate (cod.677) o a richiesta assetto sportivo (486) (eccetto per motori 4MATIC e Mercedes-AMG, per cui il cod.677 non è valido)   impianto di scarico con due mascherine a vista   dischi dei freni anteriori forati   pinze dei freni anteriori con scritta «Mercedes-Benz» («AMG» per motori Mercedes-AMG)   spoilerino AMG sul cofano del bagagliaio in tinta con la carrozzeria (motori Mercedes-AMG)</p> | P31  | -              | -         | -              | -              | -                     | -              | -                     | -                     | -                      | -                    | □                        | -                     | -                       | 0,00               | 0,00               |
| - (solo con PYG o PYH)   |      | ①              | -         | ①              | ①              | ①                     | ①              | ①                     | ①                     | ①                      | ①                    | -                        | -                     | -                       | 0,00               | 0,00               |
| <p>Esterni Avantgarde: include con stella integrata nella mascherina a due lamelle, cerchi in lega 17" a 5 razze, listello sulla linea di cintura e cornice dei finestrini in alluminio lucidato, modanatura sui montanti centrali in nero lucidato a specchio, sottoporta in tinta con la carrozzeria con inserti cromati, roof rails in alluminio lucidato (solo per Classe C Station-wagon), assetto AGILITY CONTROL (677) ribassato di 15 mm e sistema di sospensioni selettive.</p>   | P15  | ①              | ①         | ①              | ①              | ①                     | ①              | ①                     | ①                     | ①                      | ①                    | -                        | -                     | -                       | 0,00               | 0,00               |
| - (solo con PYE)   |      | ②              | ②         | ②              | ②              | ②                     | ⑩              | ⑩                     | ⑩                     | ②                      | ⑩                    | -                        | -                     | -                       | 0,00               | 0,00               |
| - (solo con PYD)   |      |                |           |                |                |                       |                |                       |                       |                        |                      |                          |                       |                         |                    |                    |
| Serbatoio maggiorato da 66 litri   | 916  | □              | □         | □              | □              | □                     | □              | □                     | -                     | □                      | -                    | □                        | □                     | □                       | 0,00               | 0,00               |

0) solo per PREMIUM  
1) solo per SPORT PLUS  
2) solo per SPORT  
3) solo per BUSINESS  
4) solo per EXECUTIVE

5) solo per PREMIUM/SPORT PLUS  
6) solo per SPORT PLUS/SPORT  
7) solo per SPORT PLUS/BUSINESS  
8) solo per SPORT/BUSINESS  
9) solo per SPORT/EXECUTIVE

10) solo per BUSINESS/EXECUTIVE  
11) solo per PREMIUM/SPORT PLUS/SPORT  
12) solo per SPORT PLUS/SPORT/EXECUTIVE  
13) solo per SPORT PLUS/BUSINESS/EXECUTIVE  
14) solo per SPORT/BUSINESS/EXECUTIVE

15) solo per PREMIUM/SPORT PLUS/SPORT/EXECUTIVE  
16) solo per PREMIUM/SPORT PLUS/BUSINESS/EXECUTIVE  
17) solo per SPORT PLUS/SPORT/BUSINESS/EXECUTIVE

# Equipaggiamenti a richiesta

- a richiesta
- a richiesta senza sovrapprezzo
- di serie
- non disponibile

|  | Cod. | C 180d Auto SW | C 200d SW | C 200d Auto SW | C 220d Auto SW | C 220d Auto 4MATIC SW | C 300d Auto SW | C 300d Auto 4MATIC SW | C 300de Auto EQ-POWER | C 200 Auto EQ-BOOST SW | C 300e Auto EQ-POWER | Mercedes-AMG C 43 AMG 4M | Mercedes-AMG C 63AMG | Mercedes-AMG C 63 S AMG | Prezzo IVA esclusa | Prezzo IVA inclusa |
|--|------|----------------|-----------|----------------|----------------|-----------------------|----------------|-----------------------|-----------------------|------------------------|----------------------|--------------------------|----------------------|-------------------------|--------------------|--------------------|
| Esterni standard con mascherina con stella sul cofano  | P76  | 10             | 4         | 10             | 10             | 10                    | -              | -                     | -                     | 4                      | -                    | -                        | -                    | -                       | 0,00               | 0,00               |
| Vetri atermici fonoisolanti  | 851  | ●              | ●         | ●              | ●              | ●                     | ●              | ●                     | ●                     | ●                      | ●                    | ●                        | ●                    | ●                       | 200,00             | 244,00             |
| Impianto lavavetri termico   | 875  | ●              | ●         | ●              | ●              | ●                     | ●              | ●                     | ●                     | ●                      | ●                    | ●                        | ●                    | ●                       | 170,00             | 207,40             |
| omissione vetri scuri  | U50  | -              | -         | -              | -              | -                     | -              | -                     | -                     | -                      | ○                    | ○                        | ○                    | 0,00                    | 0,00               |                    |
| - (solo con PYG o PYH)   |      | 0              | -         | 0              | 0              | 0                     | 0              | 0                     | 0                     | 0                      | 0                    | -                        | -                    | -                       | 0,00               | 0,00               |
| <b>ASSETTO E SOSPENSIONI</b>   |      |                |           |                |                |                       |                |                       |                       |                        |                      |                          |                      |                         |                    |                    |
| Sterzo diretto   | 213  | 11             | 6         | 11             | 11             | -                     | 5              | -                     | 5                     | 11                     | 5                    | -                        | -                    | -                       | 0,00               | 0,00               |
| Assetto DYNAMIC BODY CONTROL con sospensioni regolabili: un assetto, tre setup. E' il guidatore a decidere se optare per l'agilità ai massimi livelli o per un comfort di ammortizzamento accentuato, in funzione della strada e dello stile di guida personale. | 459  |                |           |                |                |                       |                |                       |                       |                        |                      |                          |                      |                         |                    |                    |
| - (solo con R09 o R87 o R86 o 604 o 665 o 788 o RSJ o RSK)   |      | 11             | 6         | 11             | 11             | 0                     | 5              | 0                     | 5                     | 11                     | 5                    | -                        | -                    | -                       | 900,00             | 1.098,00           |
| Sospensioni sportive   | 486  |                |           |                |                |                       |                |                       |                       |                        |                      |                          |                      |                         |                    |                    |
| - (solo con P31)   |      | 0              | -         | 0              | 0              | -                     | 0              | -                     | -                     | 0                      | -                    | -                        | -                    | -                       | 16,39              | 20,00              |
| Assetto ribassato (-16 mm) con sospensioni comfort ad irrigidimento automatico in funzione della velocità. Comprende sterzo parametrico diretto a demoltiplicazione variabile  | 677  |                |           |                |                |                       |                |                       |                       |                        |                      |                          |                      |                         |                    |                    |
|  |      | 11             | 6         | 11             | 11             | -                     | 5              | -                     | -                     | 11                     | -                    | -                        | -                    | -                       | 0,00               | 0,00               |
| Assetto AGILITY CONTROL: sospensioni comfort con sistema di ammortizzazione selettiva (gli ammortizzatori variano automaticamente la loro rigidità in funzione delle condizioni di guida)  | 485  |                |           |                |                |                       |                |                       |                       |                        |                      |                          |                      |                         |                    |                    |
|  |      | 10             | 4         | 10             | 10             | □                     | 10             | □                     | □                     | 4                      | □                    | -                        | -                    | -                       | 0,00               | 0,00               |

0) solo per PREMIUM  
1) solo per SPORT PLUS  
2) solo per SPORT  
3) solo per BUSINESS  
4) solo per EXECUTIVE

5) solo per PREMIUM/SPORT PLUS  
6) solo per SPORT PLUS/SPORT  
7) solo per SPORT PLUS/BUSINESS  
8) solo per SPORT/BUSINESS  
9) solo per SPORT/EXECUTIVE

10) solo per BUSINESS/EXECUTIVE  
11) solo per PREMIUM/SPORT PLUS/SPORT  
12) solo per SPORT PLUS/SPORT/EXECUTIVE  
13) solo per SPORT PLUS/BUSINESS/EXECUTIVE  
14) solo per SPORT/BUSINESS/EXECUTIVE

15) solo per PREMIUM/SPORT PLUS/SPORT/EXECUTIVE  
16) solo per PREMIUM/SPORT PLUS/BUSINESS/EXECUTIVE  
17) solo per SPORT PLUS/SPORT/BUSINESS/EXECUTIVE

# Equipaggiamenti a richiesta

- a richiesta
- a richiesta senza sovrapprezzo
- di serie
- non disponibile

|  | Cod. | C 180d Auto SW | C 200d SW | C 200d Auto SW | C 220d Auto SW | C 220d Auto 4MATIC SW | C 300d Auto SW | C 300d Auto 4MATIC SW | C 300de Auto EQ-POWER | C 200 Auto EQ-BOOST SW | C 300e Auto EQ-POWER | Mercedes-AMG C 43 AMG 4M | Mercedes-AMG C 63 AMG | Mercedes-AMG C 63 S AMG | Prezzo IVA esclusa | Prezzo IVA inclusa |
|--|------|----------------|-----------|----------------|----------------|-----------------------|----------------|-----------------------|-----------------------|------------------------|----------------------|--------------------------|-----------------------|-------------------------|--------------------|--------------------|
| DYNAMIC SELECT: permette di selezionare 5 setup per la dinamica di marcia agendo su motore, sterzo, cambio automatico (se presente), sospensioni pneumatiche (se presenti)<br>- (solo con PYA) | B59  | ○              | ○         | ○              | ○              | ○                     | ○              | ○                     | ○                     | ○                      | ○                    | ○                        | ○                     | ○                       | 0,00               | 0,00               |
| <b>CAMBIO</b>  |      |                |           |                |                |                       |                |                       |                       |                        |                      |                          |                       |                         |                    |                    |
| Shift Paddles: leve del cambio automatico integrate nel volante<br>- (solo con 421)  | 428  | -              | -         | -              | □              | □                     | □              | □                     | □                     | □                      | □                    | -                        | -                     | -                       | 0,00               | 0,00               |
| - (solo con 421)   |      | □              | -         | □              | -              | -                     | -              | -                     | -                     | -                      | -                    | -                        | -                     | -                       | 0,00               | 0,00               |
| Cambio meccanico a 6 marce   | 425  | -              | □         | -              | -              | -                     | -              | -                     | -                     | -                      | -                    | -                        | -                     | -                       | 0,00               | 0,00               |
| 9G-TRONIC  | 421  | □              | -         | □              | -              | -                     | -              | -                     | -                     | -                      | -                    | -                        | -                     | -                       | 0,00               | 0,00               |
|  |      | -              | -         | -              | □              | □                     | □              | □                     | □                     | □                      | □                    | □                        | -                     | -                       | 0,00               | 0,00               |
| Cambio a 9 marce SPEEDSHIFT MCT AMG  | 421  | -              | -         | -              | -              | -                     | -              | -                     | -                     | -                      | -                    | -                        | □                     | □                       | 0,00               | 0,00               |

0) solo per PREMIUM  
1) solo per SPORT PLUS  
2) solo per SPORT  
3) solo per BUSINESS  
4) solo per EXECUTIVE

5) solo per PREMIUM/SPORT PLUS  
6) solo per SPORT PLUS/SPORT  
7) solo per SPORT PLUS/BUSINESS  
8) solo per SPORT/BUSINESS  
9) solo per SPORT/EXECUTIVE

10) solo per BUSINESS/EXECUTIVE  
11) solo per PREMIUM/SPORT PLUS/SPORT  
12) solo per SPORT PLUS/SPORT/EXECUTIVE  
13) solo per SPORT PLUS/BUSINESS/EXECUTIVE  
14) solo per SPORT/BUSINESS/EXECUTIVE

15) solo per PREMIUM/SPORT PLUS/SPORT/EXECUTIVE  
16) solo per PREMIUM/SPORT PLUS/BUSINESS/EXECUTIVE  
17) solo per SPORT PLUS/SPORT/BUSINESS/EXECUTIVE

# Cerchi



cod. R04



cod. 788



cod. 665



cod. 604



cod. RSJ



cod. R09



cod. R87



cod. R86



cod. R69



cod. R43



cod. R89



cod. RSK



cod. RUP



cod. RSW



cod. 770



# Cerchi



cod. 662



cod. RVC

# Equipaggiamenti a richiesta

- a richiesta
- a richiesta senza sovrapprezzo
- di serie
- non disponibile

|  | Cod. | C 180d Auto SW | C 200d SW | C 200d Auto SW | C 220d Auto SW | C 220d Auto 4MATIC SW | C 300d Auto SW | C 300d Auto 4MATIC SW | C 300de Auto EQ-POWER | C 200 Auto EQ-BOOST SW | C 300e Auto EQ-POWER | Mercedes-AMG C 43 AMG 4M | Mercedes-AMG C 63AMG | Mercedes-AMG C 63 S AMG | Prezzo IVA esclusa | Prezzo IVA inclusa |
|--|------|----------------|-----------|----------------|----------------|-----------------------|----------------|-----------------------|-----------------------|------------------------|----------------------|--------------------------|----------------------|-------------------------|--------------------|--------------------|
| <b>CERCHI</b>  |      |                |           |                |                |                       |                |                       |                       |                        |                      |                          |                      |                         |                    |                    |
| Cerchi in lega AMG da 19" a razze multiple verniciati in nero opaco e con bordi torniti a specchio, con pneumatici ant. 225/40 R19, post. 255/35 R19 | RVD  | -              | -         | -              | -              | -                     | -              | -                     | -                     | -                      | -                    | ●                        | -                    | -                       | 1.450,00           | 1.769,00           |
| Cerchi in lega leggera AMG da 19" a 5 doppie razze ant. 225/40 R19 e post. 255/35 R19<br>- (solo con R66)  | RSV  | -              | -         | -              | -              | -                     | -              | -                     | -                     | -                      | -                    | ●                        | -                    | -                       | 1.150,00           | 1.403,00           |
| Cerchi in lega da 19" AMG a razze multiple pneumatici ant.225/40 R19 post.255/35 R19<br>- (solo con P31)   | 788  | ○              | -         | ○              | ○              | ○                     | ○              | ○                     | ○                     | ○                      | ○                    | -                        | -                    | -                       | 750,00             | 915,00             |
| Cerchi in lega da 19" AMG a razze multiple bicolore pneumatici ant.225/40 R19 post.255/35 R19<br>- (solo con P31, P55)                               | 665  | ○              | -         | ○              | ○              | ○                     | ○              | ○                     | ○                     | ○                      | ○                    | -                        | -                    | -                       | 750,00             | 915,00             |
| Cerchi in lega da 19" AMG a razze doppie ant.225/40 R19 post.255/35 R19<br>- (solo con P31, P55)   | 604  | ○              | -         | ○              | ○              | ○                     | ○              | ○                     | ○                     | ○                      | ○                    | -                        | -                    | -                       | 950,00             | 1.159,00           |
| - (solo con P31)   |      | ○              | -         | ○              | ○              | ○                     | ○              | ○                     | ○                     | ○                      | ○                    | -                        | -                    | -                       | 950,00             | 1.159,00           |
| Cerchi in lega leggera AMG da 18" a 5 razze ant. 225/45 R18, post. 245/40 R 18<br>- (solo con P31)   | RSJ  | -              | -         | -              | -              | -                     | -              | -                     | -                     | -                      | -                    | □                        | -                    | -                       | 0,00               | 0,00               |
| - (solo con P31)   |      | ○              | -         | ○              | ○              | ○                     | ○              | ○                     | ○                     | ○                      | ○                    | -                        | -                    | -                       | 0,00               | 0,00               |
| Cerchi in lega leggera da 18" a 5 doppie razze<br>- (solo con P15)   | R87  | -              | -         | -              | -              | -                     | -              | -                     | 13                    | -                      | 13                   | -                        | -                    | -                       | 0,00               | 0,00               |
| Cerchi in lega leggera da 18" a razze<br>- (solo con P15)  | R86  | 6              | 6         | 6              | 6              | 6                     | 1              | 1                     | -                     | 6                      | -                    | -                        | -                    | -                       | 800,00             | 976,00             |

0) solo per PREMIUM  
1) solo per SPORT PLUS  
2) solo per SPORT  
3) solo per BUSINESS  
4) solo per EXECUTIVE

5) solo per PREMIUM/SPORT PLUS  
6) solo per SPORT PLUS/SPORT  
7) solo per SPORT PLUS/BUSINESS  
8) solo per SPORT/BUSINESS  
9) solo per SPORT/EXECUTIVE

10) solo per BUSINESS/EXECUTIVE  
11) solo per PREMIUM/SPORT PLUS/SPORT  
12) solo per SPORT PLUS/SPORT/EXECUTIVE  
13) solo per SPORT PLUS/BUSINESS/EXECUTIVE  
14) solo per SPORT/BUSINESS/EXECUTIVE

15) solo per PREMIUM/SPORT PLUS/SPORT/EXECUTIVE  
16) solo per PREMIUM/SPORT PLUS/BUSINESS/EXECUTIVE  
17) solo per SPORT PLUS/SPORT/BUSINESS/EXECUTIVE

# Equipaggiamenti a richiesta

- a richiesta
- a richiesta senza sovrapprezzo
- di serie
- non disponibile

|   | Cod. | C 180d Auto SW | C 200d SW | C 200d Auto SW | C 220d Auto SW | C 220d Auto 4MATIC SW | C 300d Auto SW | C 300d Auto 4MATIC SW | C 300de Auto EQ-POWER | C 200 Auto EQ-BOOST SW | C 300e Auto EQ-POWER | Mercedes-AMG C 43 AMG 4M | Mercedes-AMG C 63AMG | Mercedes-AMG C 63 S AMG | Prezzo IVA esclusa | Prezzo IVA inclusa |
|---|------|----------------|-----------|----------------|----------------|-----------------------|----------------|-----------------------|-----------------------|------------------------|----------------------|--------------------------|----------------------|-------------------------|--------------------|--------------------|
| Cerchi in lega 17" a 5 razze in nero e torniti con finitura a specchio, 225/45 R17<br>- (solo con P15)  | R69  | 6              | 6         | 6              | 6              | 6                     | 1              | 1                     | -                     | 6                      | -                    | -                        | -                    | -                       | 0,00               | 0,00               |
| Cerchi in lega da 17" a 10 razze con pneumatici 225/45<br>- (solo con PYD)  | R43  | 6              | 6         | 6              | 6              | 6                     | 7              | 7                     | -                     | 6                      | -                    | -                        | -                    | -                       | 200,00             | 244,00             |
| Cerchi in lega da 17" a 5 razze lucidate 225/50 R17   | R62  | -              | -         | -              | -              | 10                    | -              | -                     | -                     | -                      | -                    | -                        | -                    | -                       | 0,00               | 0,00               |
|   |      | 10             | 4         | 10             | 10             | -                     | 10             | 10                    | -                     | 4                      | -                    | -                        | -                    | -                       | 700,00             | 854,00             |
| Cerchi in lega da 16" a 10 razze pneumatici 205/60 R16  | 39R  | 4              | 4         | 4              | 4              | -                     | -              | -                     | -                     | 4                      | -                    | -                        | -                    | -                       | 0,00               | 0,00               |
| Cerchi in lega da 16" COMFORT-ECO a 10 razze pneumatici 205/60 R16<br>- (solo con PYB)  | R89  | 10             | 4         | 10             | 10             | 10                    | -              | -                     | -                     | 4                      | -                    | -                        | -                    | -                       | 0,00               | 0,00               |
|   |      | 4              | 4         | 4              | 4              | -                     | -              | -                     | -                     | 4                      | -                    | -                        | -                    | -                       | 200,00             | 244,00             |
|   |      | 3              | -         | 3              | 3              | -                     | -              | -                     | -                     | -                      | -                    | -                        | -                    | -                       | 0,00               | 0,00               |
| Cerchi in lega leggera AMG da 18" a 5 razze ant. 225/45 R18 , post. 245/40 R18<br>- (solo con P31)  | RSK  | 0              | -         | 0              | 0              | 0                     | 0              | 0                     | 0                     | 0                      | 0                    | -                        | -                    | -                       | 0,00               | 0,00               |
| Cerchi in lega leggera AMG 18" a 10 razze, verniciati in grigio tantalio e torniti con finitura a specchio con pneumatici ant. 245/40 R18 e post. 265/40 R18<br>- (non con R66) | RUP  | -              | -         | -              | -              | -                     | -              | -                     | -                     | -                      | -                    | -                        | □                    | -                       | 0,00               | 0,00               |
| Cerchi in lega leggera AMG ant. 245/35 R19 post.265/35 R 19 5 doppie razze<br>- (non con R66)   | RSW  | -              | -         | -              | -              | -                     | -              | -                     | -                     | -                      | -                    | -                        | -                    | □                       | 0,00               | 0,00               |

0) solo per PREMIUM  
1) solo per SPORT PLUS  
2) solo per SPORT  
3) solo per BUSINESS  
4) solo per EXECUTIVE

5) solo per PREMIUM/SPORT PLUS  
6) solo per SPORT PLUS/SPORT  
7) solo per SPORT PLUS/BUSINESS  
8) solo per SPORT/BUSINESS  
9) solo per SPORT/EXECUTIVE

10) solo per BUSINESS/EXECUTIVE  
11) solo per PREMIUM/SPORT PLUS/SPORT  
12) solo per SPORT PLUS/SPORT/EXECUTIVE  
13) solo per SPORT PLUS/BUSINESS/EXECUTIVE  
14) solo per SPORT/BUSINESS/EXECUTIVE

15) solo per PREMIUM/SPORT PLUS/SPORT/EXECUTIVE  
16) solo per PREMIUM/SPORT PLUS/BUSINESS/EXECUTIVE  
17) solo per SPORT PLUS/SPORT/BUSINESS/EXECUTIVE

# Equipaggiamenti a richiesta

- a richiesta
- a richiesta senza sovrapprezzo
- di serie
- non disponibile

|   | Cod. | C 180d Auto SW | C 200d SW | C 200d Auto SW | C 220d Auto SW | C 220d Auto 4MATIC SW | C 300d Auto SW | C 300d Auto 4MATIC SW | C 300de Auto EQ-POWER | C 200 Auto EQ-BOOST SW | C 300e Auto EQ-POWER | Mercedes-AMG C 43 AMG 4M | Mercedes-AMG C 63 AMG | Mercedes-AMG C 63 S AMG | Prezzo IVA esclusa | Prezzo IVA inclusa |
|---|------|----------------|-----------|----------------|----------------|-----------------------|----------------|-----------------------|-----------------------|------------------------|----------------------|--------------------------|-----------------------|-------------------------|--------------------|--------------------|
| Cerchi fucinati AMG da 19" a razze incrociate in grigio titanio e torniti con finitura a specchio, con pneumatici ant. 245/40 R19 e post. 265/35 R19                  | 770  |                |           |                |                |                       |                |                       |                       |                        |                      |                          |                       |                         |                    |                    |
| - (non con R66)   |      | -              | -         | -              | -              | -                     | -              | -                     | -                     | -                      | -                    | -                        | -                     | ●                       | 1.300,00           | 1.586,00           |
| - (non con R66)   |      | -              | -         | -              | -              | -                     | -              | -                     | -                     | -                      | -                    | -                        | ●                     | 2.150,00                | 2.623,00           |                    |
| Cerchi fucinati AMG da 19" a razze incrociate in nero opaco, con bordo del cerchio tornito con finitura a specchio, con pneumatici ant. 245/35 R19 e post. 265/35 R19 | 662  |                |           |                |                |                       |                |                       |                       |                        |                      |                          |                       |                         |                    |                    |
| - (non con R66)   |      | -              | -         | -              | -              | -                     | -              | -                     | -                     | -                      | -                    | -                        | -                     | ●                       | 1.800,00           | 2.196,00           |
| - (non con R66)   |      | -              | -         | -              | -              | -                     | -              | -                     | -                     | -                      | -                    | -                        | ●                     | 2.650,00                | 3.233,00           |                    |
| <b>FARI</b>   |      |                |           |                |                |                       |                |                       |                       |                        |                      |                          |                       |                         |                    |                    |
| Fari alogeni  | 620  | 10             | 4         | 10             | 10             | 10                    | 10             | 10                    | 10                    | 4                      | 10                   | -                        | -                     | -                       | 0,00               | 0,00               |
| MULTIBEAM LED   | 642  |                |           |                |                |                       |                |                       |                       |                        |                      |                          |                       |                         |                    |                    |
| - (solo con PYM)  |      | 10             | 4         | 10             | 10             | 10                    | 10             | 10                    | 10                    | 4                      | 10                   | -                        | -                     | -                       | 1.650,00           | 2.013,00           |
| - (solo con PYO o PYN)  |      | 6              | 6         | 6              | 6              | 6                     | 1              | 1                     | 1                     | 6                      | 1                    | -                        | -                     | -                       | 785,00             | 957,70             |
|   |      | 0              | -         | 0              | 0              | 0                     | 0              | 0                     | 0                     | 0                      | 0                    | 0                        | 0                     | 0                       | 0,00               | 0,00               |
| Sistema di assistenza abbaglianti adattivi Plus   | 628  |                |           |                |                |                       |                |                       |                       |                        |                      |                          |                       |                         |                    |                    |
| - (solo con 642)  |      | 0              | 0         | 0              | 0              | 0                     | 0              | 0                     | 0                     | 0                      | 0                    | 0                        | 0                     | 0                       | 0,00               | 0,00               |
| Fari anteriori LED e fari posteriori full LED   | 632  |                |           |                |                |                       |                |                       |                       |                        |                      |                          |                       |                         |                    |                    |
| - (solo con PYE)  |      | 1              | 1         | 1              | 1              | 1                     | 1              | 1                     | 1                     | 1                      | 1                    | -                        | -                     | -                       | 0,00               | 0,00               |

0) solo per PREMIUM  
1) solo per SPORT PLUS  
2) solo per SPORT  
3) solo per BUSINESS  
4) solo per EXECUTIVE

5) solo per PREMIUM/SPORT PLUS  
6) solo per SPORT PLUS/SPORT  
7) solo per SPORT PLUS/BUSINESS  
8) solo per SPORT/BUSINESS  
9) solo per SPORT/EXECUTIVE

10) solo per BUSINESS/EXECUTIVE  
11) solo per PREMIUM/SPORT PLUS/SPORT  
12) solo per SPORT PLUS/SPORT/EXECUTIVE  
13) solo per SPORT PLUS/BUSINESS/EXECUTIVE  
14) solo per SPORT/BUSINESS/EXECUTIVE

15) solo per PREMIUM/SPORT PLUS/SPORT/EXECUTIVE  
16) solo per PREMIUM/SPORT PLUS/BUSINESS/EXECUTIVE  
17) solo per SPORT PLUS/SPORT/BUSINESS/EXECUTIVE

# Equipaggiamenti a richiesta

- a richiesta
- a richiesta senza sovrapprezzo
- di serie
- non disponibile

|  | Cod. | C 180d Auto SW | C 200d SW | C 200d Auto SW | C 220d Auto SW | C 220d Auto 4MATIC SW | C 300d Auto SW | C 300d Auto 4MATIC SW | C 300de Auto EQ-POWER | C 200 Auto EQ-BOOST SW | C 300e Auto EQ-POWER | Mercedes-AMG C43 AMG 4M | Mercedes-AMG C63AMG | Mercedes-AMG C63 S AMG | Prezzo IVA esclusa | Prezzo IVA inclusa |
|--|------|----------------|-----------|----------------|----------------|-----------------------|----------------|-----------------------|-----------------------|------------------------|----------------------|-------------------------|---------------------|------------------------|--------------------|--------------------|
| Fari anteriori LED e fari posteriori full LED  | 632  |                |           |                |                |                       |                |                       |                       |                        |                      |                         |                     |                        |                    |                    |
| - (solo con PYD)   |      | ②              | ②         | ②              | ②              | ②                     | ⑩              | ⑩                     | ⑩                     | ②                      | ⑩                    | -                       | -                   | -                      | 0,00               | 0,00               |
| - (solo con P76)   |      | ⑩              | ④         | ⑩              | ⑩              | ⑩                     | ⑩              | ⑩                     | ⑩                     | ④                      | ⑩                    | -                       | -                   | -                      | 865,00             | 1.055,30           |
| <b>PNEUMATICI</b>  |      |                |           |                |                |                       |                |                       |                       |                        |                      |                         |                     |                        |                    |                    |
| Pneumatici invernali M+S (4 della stessa misura in sostituzione di quelli di serie; in caso di codice di velocità degli pneumatici M+S sulla vettura inferiore a quello riportato sulla carta di circolazione, sostituzione obbligatoria con coperture estive per legge dal 15 maggio al 15 ottobre). Nel caso si vogliano sostituire gli pneumatici M+S di primo equipaggiamento con pneumatici estivi può essere necessario sostituire anche i cerchi. | 645  |                |           |                |                |                       |                |                       |                       |                        |                      |                         |                     |                        |                    |                    |
| DISPONIBILI UNICAMENTE CON COD.R43 INDICATIVAMENTE FINO A 12/18  |      |                |           |                |                |                       |                |                       |                       |                        |                      |                         |                     |                        |                    |                    |
| - (solo con R43)   |      | ⑥              | ⑥         | ⑥              | ⑥              | ⑥                     | ①              | ①                     | -                     | ⑥                      | -                    | -                       | -                   | -                      | 160,00             | 195,20             |
| - (solo con RSJ)   |      | -              | -         | -              | -              | -                     | -              | -                     | -                     | -                      | -                    | ●                       | ●                   | ●                      | 160,00             | 195,20             |
| Tirefit  | B51  |                |           |                |                |                       |                |                       |                       |                        |                      |                         |                     |                        |                    |                    |
| - (non con R66; solo con PYA)  |      | ○              | ○         | ○              | ○              | ○                     | ○              | ○                     | ○                     | ○                      | ○                    | ○                       | ○                   | ○                      | 0,00               | 0,00               |
| Pneumatici Run-Flat  | R66  |                |           |                |                |                       |                |                       |                       |                        |                      |                         |                     |                        |                    |                    |
| NON DISPONIBILI INDICATIVAMENTE FINO A 12/18   |      |                |           |                |                |                       |                |                       |                       |                        |                      |                         |                     |                        |                    |                    |
| - (solo con R09 o 604 o 665 o 788 o RSV o RVD)   |      | ⑪              | ⑥         | ⑪              | ⑪              | ⑪                     | ⑤              | ⑤                     | ⑤                     | ⑪                      | ⑤                    | ○                       | -                   | -                      | 0,00               | 0,00               |
| <b>INTERNI</b>   |      |                |           |                |                |                       |                |                       |                       |                        |                      |                         |                     |                        |                    |                    |
| Soglie d'ingresso anteriori illuminate con scritta "Mercedes-Benz" ("AMG" per i motori AMG)  | U25  |                |           |                |                |                       |                |                       |                       |                        |                      |                         |                     |                        |                    |                    |
| - (solo con 877)   |      | ○              | -         | ○              | ○              | ○                     | ○              | ○                     | ○                     | ○                      | ○                    | ○                       | ○                   | ○                      | 0,00               | 0,00               |

0) solo per PREMIUM  
1) solo per SPORT PLUS  
2) solo per SPORT  
3) solo per BUSINESS  
4) solo per EXECUTIVE

5) solo per PREMIUM/SPORT PLUS  
6) solo per SPORT PLUS/SPORT  
7) solo per SPORT PLUS/BUSINESS  
8) solo per SPORT/BUSINESS  
9) solo per SPORT/EXECUTIVE

10) solo per BUSINESS/EXECUTIVE  
11) solo per PREMIUM/SPORT PLUS/SPORT  
12) solo per SPORT PLUS/SPORT/EXECUTIVE  
13) solo per SPORT PLUS/BUSINESS/EXECUTIVE  
14) solo per SPORT/BUSINESS/EXECUTIVE

15) solo per PREMIUM/SPORT PLUS/SPORT/EXECUTIVE  
16) solo per PREMIUM/SPORT PLUS/BUSINESS/EXECUTIVE  
17) solo per SPORT PLUS/SPORT/BUSINESS/EXECUTIVE

# Equipaggiamenti a richiesta

- a richiesta
- a richiesta senza sovrapprezzo
- di serie
- non disponibile

|  | Cod. | C 180d Auto SW | C 200d SW | C 200d Auto SW | C 220d Auto SW | C 220d Auto 4MATIC SW | C 300d Auto SW | C 300d Auto 4MATIC SW | C 300de Auto EQ-POWER | C 200 Auto EQ-BOOST SW | C 300e Auto EQ-POWER | Mercedes-AMG C 43 AMG 4M | Mercedes-AMG C 63AMG | Mercedes-AMG C 63 S AMG | Prezzo IVA esclusa | Prezzo IVA inclusa |
|--|------|----------------|-----------|----------------|----------------|-----------------------|----------------|-----------------------|-----------------------|------------------------|----------------------|--------------------------|----------------------|-------------------------|--------------------|--------------------|
| Cinture di sicurezza rosse   | Y05  | -              | -         | -              | -              | -                     | -              | -                     | -                     | -                      | -                    | -                        | -                    | ○                       | 0,00               | 0,00               |
| - (solo con 611 o 801 o 851)   |      | -              | -         | -              | -              | -                     | -              | -                     | -                     | -                      | -                    | -                        | -                    | ●                       | 300,00             | 366,00             |
| - (solo con 611 o 801 o 851)   |      | -              | -         | -              | -              | -                     | -              | -                     | -                     | -                      | -                    | -                        | -                    | □                       | 0,00               | 0,00               |
| - (non con 55U, U17, Y04)  |      | -              | -         | -              | -              | -                     | -              | -                     | -                     | -                      | -                    | -                        | -                    | -                       | 300,00             | 366,00             |
| - (non con 55U, Y04)   |      | 5              | 1         | 5              | 5              | 5                     | 5              | 5                     | 5                     | 5                      | 5                    | -                        | -                    | -                       | 300,00             | 366,00             |
| Tappetini in velours sportivi AMG  | U26  | ○              | -         | ○              | ○              | ○                     | ○              | ○                     | ○                     | ○                      | ○                    | -                        | -                    | -                       | 0,00               | 0,00               |
| - (solo con P29, PYA)  |      | -              | -         | -              | -              | -                     | -              | -                     | -                     | -                      | -                    | □                        | □                    | □                       | 0,00               | 0,00               |
| Plancia rivestita in pelle sintetica ARTICO  | U09  | ○              | -         | ○              | ○              | ○                     | ○              | ○                     | ○                     | ○                      | ○                    | ○                        | ○                    | ○                       | 0,00               | 0,00               |
| - (solo con P62)   |      | -              | -         | -              | -              | -                     | -              | -                     | -                     | -                      | -                    | □                        | □                    | □                       | 0,00               | 0,00               |
| - (solo con PYH)   |      | ○              | -         | ○              | ○              | ○                     | ○              | ○                     | ○                     | ○                      | ○                    | -                        | -                    | -                       | 400,00             | 488,00             |
| Orologio analogico nella consolle centrale   | 246  | ●              | -         | ●              | ●              | ●                     | ●              | ●                     | ●                     | ●                      | ●                    | ●                        | ●                    | ●                       | 50,00              | 61,00              |
| - (non con 737, H80)   |      |                |           |                |                |                       |                |                       |                       |                        |                      |                          |                      |                         |                    |                    |
| Funzione Comfort ENERGIZING con 6 programmi che raggruppano diverse funzioni Comfort in un setup e che incrementano il benessere e il rendimento | P72  | ○              | -         | ○              | ○              | ○                     | ○              | ○                     | ○                     | ○                      | ○                    | ●                        | ●                    | ●                       | 200,00             | 244,00             |
| - (solo con P21; solo con PYO o PYN)   |      |                |           |                |                |                       |                |                       |                       |                        |                      |                          |                      |                         |                    |                    |
| Cinture di sicurezza in grigio cristallo   | Y04  | -              | -         | -              | -              | -                     | -              | -                     | -                     | -                      | -                    | -                        | ●                    | -                       | 300,00             | 366,00             |
| - (non con Y05; solo con 611 o 801 o 851)  |      |                |           |                |                |                       |                |                       |                       |                        |                      |                          |                      |                         |                    |                    |

0) solo per PREMIUM  
1) solo per SPORT PLUS  
2) solo per SPORT  
3) solo per BUSINESS  
4) solo per EXECUTIVE

5) solo per PREMIUM/SPORT PLUS  
6) solo per SPORT PLUS/SPORT  
7) solo per SPORT PLUS/BUSINESS  
8) solo per SPORT/BUSINESS  
9) solo per SPORT/EXECUTIVE

10) solo per BUSINESS/EXECUTIVE  
11) solo per PREMIUM/SPORT PLUS/SPORT  
12) solo per SPORT PLUS/SPORT/EXECUTIVE  
13) solo per SPORT PLUS/BUSINESS/EXECUTIVE  
14) solo per SPORT/BUSINESS/EXECUTIVE

15) solo per PREMIUM/SPORT PLUS/SPORT/EXECUTIVE  
16) solo per PREMIUM/SPORT PLUS/BUSINESS/EXECUTIVE  
17) solo per SPORT PLUS/SPORT/BUSINESS/EXECUTIVE

# Equipaggiamenti a richiesta

- a richiesta
- a richiesta senza sovrapprezzo
- di serie
- non disponibile

|  | Cod. | C 180d Auto SW | C 200d SW | C 200d Auto SW | C 220d Auto SW | C 220d Auto 4MATIC SW | C 300d Auto SW | C 300d Auto 4MATIC SW | C 300de Auto EQ-POWER | C 200 Auto EQ-BOOST SW | C 300e Auto EQ-POWER | Mercedes-AMG C 43 AMG 4M | Mercedes-AMG C 63AMG | Mercedes-AMG C 63 S AMG | Prezzo IVA esclusa | Prezzo IVA inclusa |
|--|------|----------------|-----------|----------------|----------------|-----------------------|----------------|-----------------------|-----------------------|------------------------|----------------------|--------------------------|----------------------|-------------------------|--------------------|--------------------|
| Cinture di sicurezza in grigio cristallo<br>- (non con Y05; solo con 611 o 801 o 851)<br>- (non con 555, 55U, 58U, U17)<br>- (non con 55U)   | Y04  | -              | -         | -              | -              | -                     | -              | -                     | -                     | -                      | -                    | -                        | -                    | □                       | 0,00               | 0,00               |
|  |      | -              | -         | -              | -              | -                     | -              | -                     | -                     | -                      | -                    | ●                        | -                    | -                       | 300,00             | 366,00             |
|  |      | ○              | -         | ○              | ○              | ○                     | ○              | ○                     | ○                     | ○                      | ○                    | -                        | -                    | -                       | 300,00             | 366,00             |
| Touchpad nella consolle centrale: consente di accedere a tutte le funzionitelematiche della vettura, in aggiunta al controller centrale.<br>- (solo con 531)   | 448  | ⑪              | ⑥         | ⑪              | ⑪              | ⑪                     | ⑤              | ⑤                     | ⑤                     | ⑪                      | ⑤                    | ○                        | ○                    | ○                       | 0,00               | 0,00               |
|  |      | ⑰              | ●         | ⑰              | ⑰              | ⑰                     | ⑬              | ⑬                     | ⑬                     | ⑫                      | ⑬                    | -                        | -                    | -                       | 110,00             | 134,20             |
| Luci d'ambiente: illuminazione indiretta dell'abitacolo con LED, selezionabile in 3 diverse colorazioni, ognuna con 5 livelli di intensità. Zone illuminate: inserti delleportiere - lati consolle centrale - soglie porta (molocolore) - portabottiglie - vanopiedi - maniglie porte.<br>- (solo con PYN o PYO) | 877  | ⑪              | ⑥         | ⑪              | ⑪              | ⑪                     | ⑤              | ⑤                     | ⑤                     | ⑪                      | ⑤                    | ○                        | ○                    | ○                       | 0,00               | 0,00               |
| Interni sportivi AMG Line<br>- (solo con PYH)<br>- (solo con PYH)  | P29  | -              | -         | -              | -              | -                     | -              | -                     | -                     | -                      | -                    | □                        | -                    | -                       | 0,00               | 0,00               |
|  |      | ○              | -         | ○              | ○              | ○                     | ○              | ○                     | ○                     | ○                      | ○                    | -                        | -                    | -                       | 0,00               | 0,00               |
| Interni standard<br>- (solo con PYD)   | P75  | ⑩              | ④         | ⑩              | ⑩              | ⑩                     | ⑩              | ⑩                     | ⑩                     | ④                      | ⑩                    | -                        | -                    | -                       | 0,00               | 0,00               |
|  |      | ②              | ②         | ②              | ②              | ②                     | -              | -                     | -                     | ②                      | -                    | -                        | -                    | -                       | 0,00               | 0,00               |
| Interni Avantgarde<br>- (solo con PYE o PYG)   | P14  | ○              | -         | ○              | ○              | ○                     | ○              | ○                     | ○                     | ○                      | ○                    | -                        | -                    | -                       | 0,00               | 0,00               |

0) solo per PREMIUM  
1) solo per SPORT PLUS  
2) solo per SPORT  
3) solo per BUSINESS  
4) solo per EXECUTIVE

5) solo per PREMIUM/SPORT PLUS  
6) solo per SPORT PLUS/SPORT  
7) solo per SPORT PLUS/BUSINESS  
8) solo per SPORT/BUSINESS  
9) solo per SPORT/EXECUTIVE

10) solo per BUSINESS/EXECUTIVE  
11) solo per PREMIUM/SPORT PLUS/SPORT  
12) solo per SPORT PLUS/SPORT/EXECUTIVE  
13) solo per SPORT PLUS/BUSINESS/EXECUTIVE  
14) solo per SPORT/BUSINESS/EXECUTIVE

15) solo per PREMIUM/SPORT PLUS/SPORT/EXECUTIVE  
16) solo per PREMIUM/SPORT PLUS/BUSINESS/EXECUTIVE  
17) solo per SPORT PLUS/SPORT/BUSINESS/EXECUTIVE

# Equipaggiamenti a richiesta

- a richiesta
- a richiesta senza sovrapprezzo
- di serie
- non disponibile

|  | Cod. | C 180d Auto SW | C 200d SW | C 200d Auto SW | C 220d Auto SW | C 220d Auto 4MATIC SW | C 300d Auto SW | C 300d Auto 4MATIC SW | C 300de Auto EQ-POWER | C 200 Auto EQ-BOOST SW | C 300e Auto EQ-POWER | Mercedes-AMG C 43 AMG 4M | Mercedes-AMG C 63 AMG | Mercedes-AMG C 63 S AMG | Prezzo IVA esclusa | Prezzo IVA inclusa |
|--|------|----------------|-----------|----------------|----------------|-----------------------|----------------|-----------------------|-----------------------|------------------------|----------------------|--------------------------|-----------------------|-------------------------|--------------------|--------------------|
| Interni Avantgarde<br>- (solo con PYE)   | P14  | ①              | ①         | ①              | ①              | ①                     | ①              | ①                     | ①                     | ①                      | ①                    | -                        | -                     | -                       | 0,00               | 0,00               |
| Pacchetto luci: illuminazione indiretta delle maniglie portiere - vano piedi -elementi nella consolle centrale - luci di lettura posteriori -luci di cortesia e diingombro nelle portiere<br>- (solo con PYA)  | 876  | ○              | ○         | ○              | ○              | ○                     | ○              | ○                     | ○                     | ○                      | ○                    | ○                        | ○                     | ○                       | 0,00               | 0,00               |
| Tappetini in velours   | U12  | ○              | ○         | ○              | ○              | ○                     | ○              | ○                     | ○                     | ○                      | ○                    | -                        | -                     | -                       | 0,00               | 0,00               |
| Soppressione delle cinture di sicurezza grigie<br>- (non con Y04, Y05; solo con 641 o 241 o 851 o 811)   | U17  | -              | -         | -              | -              | -                     | -              | -                     | -                     | -                      | ○                    | ○                        | ○                     | ○                       | 0,00               | 0,00               |
| <b>TELEMATICA</b>  |      |                |           |                |                |                       |                |                       |                       |                        |                      |                          |                       |                         |                    |                    |
| Display head-up: visualizza, a seconda dell'allestimento, la velocità e l'impostazione del Tempomat, le chiamate in entrata, le avvertenze, le indicazioni di navigazione, l'impostazione del controllo della distanza DISTRONIC e le indicazioni dei sistemi di assistenza alla guida | 463  | ●              | ①         | ●              | ●              | ●                     | ●              | ●                     | ●                     | ●                      | ●                    | ●                        | ●                     | ●                       | 990,00             | 1.207,80           |
| Speed limit assist: il sistema con l'ausilio di una telecamera legge i cartelli stradali con il limite di velocità e lo visualizza sul display della strumentazione<br>- (solo con 531)  | 513  | ⑪              | ⑥         | ⑪              | ⑪              | ⑪                     | ⑤              | ⑤                     | ⑤                     | ⑪                      | ⑤                    | ○                        | ○                     | ○                       | 0,00               | 0,00               |
| Audio 20 GPS: sistema multimedialecon display centrale multimediale da 7", controller centrale, pulsanti touch control al volante e sistema di comando vocale VOICETRONIC, impianto vivavoce Bluetooth®, interfaccia SD, due porte USB, interfaccia Bluetooth®, comunicazione Car-to-X | 506  | ⑰              | □         | ⑰              | ⑰              | ⑰                     | ⑬              | ⑬                     | ⑬                     | ⑫                      | ⑬                    | -                        | -                     | -                       | 0,00               | 0,00               |

0) solo per PREMIUM  
1) solo per SPORT PLUS  
2) solo per SPORT  
3) solo per BUSINESS  
4) solo per EXECUTIVE

5) solo per PREMIUM/SPORT PLUS  
6) solo per SPORT PLUS/SPORT  
7) solo per SPORT PLUS/BUSINESS  
8) solo per SPORT/BUSINESS  
9) solo per SPORT/EXECUTIVE

10) solo per BUSINESS/EXECUTIVE  
11) solo per PREMIUM/SPORT PLUS/SPORT  
12) solo per SPORT PLUS/SPORT/EXECUTIVE  
13) solo per SPORT PLUS/BUSINESS/EXECUTIVE  
14) solo per SPORT/BUSINESS/EXECUTIVE

15) solo per PREMIUM/SPORT PLUS/SPORT/EXECUTIVE  
16) solo per PREMIUM/SPORT PLUS/BUSINESS/EXECUTIVE  
17) solo per SPORT PLUS/SPORT/BUSINESS/EXECUTIVE



# Equipaggiamenti a richiesta

- a richiesta
- a richiesta senza sovrapprezzo
- di serie
- non disponibile

|   | Cod. | C 180d Auto SW | C 200d SW   | C 200d Auto SW | C 220d Auto SW | C 220d Auto 4MATIC SW | C 300d Auto SW | C 300d Auto 4MATIC SW | C 300de Auto EQ-POWER | C 200 Auto EQ-BOOST SW | C 300e Auto EQ-POWER | Mercedes-AMG C 43 AMG 4M | Mercedes-AMG C 63 AMG | Mercedes-AMG C 63 S AMG | Prezzo IVA esclusa     | Prezzo IVA inclusa     |
|---|------|----------------|-------------|----------------|----------------|-----------------------|----------------|-----------------------|-----------------------|------------------------|----------------------|--------------------------|-----------------------|-------------------------|------------------------|------------------------|
| Sistema di ricarica wireless per gli apparecchi mobili<br>- (solo con PYN o PYO)  | 897  | ○<br>17        | -<br>-      | ○<br>17        | ○<br>17        | ○<br>17               | ○<br>13        | ○<br>13               | ○<br>13               | ○<br>12                | ○<br>13              | ○<br>-                   | ○<br>-                | ○<br>-                  | 0,00<br>200,00         | 0,00<br>244,00         |
| Display completamente digitale sulla plancia<br>- (solo con PYO o PYN)<br>- (solo con PYM, 859)   | 464  | ○<br>6         | -<br>6      | ○<br>6         | ○<br>6         | ○<br>6                | ○<br>1         | ○<br>1                | ○<br>1                | ○<br>6                 | ○<br>1               | ○<br>-                   | ○<br>-                | ○<br>-                  | 0,00<br>750,00         | 0,00<br>915,00         |
| Display centrale con diagonale da 10,25"<br>- (solo con PYN)<br>- (solo con PYM)  | 859  | ○<br>17        | -<br>○      | ○<br>17        | ○<br>17        | ○<br>17               | ○<br>13        | ○<br>13               | ○<br>13               | ○<br>12                | ○<br>13              | ○<br>-                   | ○<br>-                | ○<br>-                  | 0,00<br>0,00           | 0,00<br>0,00           |
| Pacchetto connettività<br>- (comprende 08U, 09U, 357, 367, 506)<br>- (comprende 08U, 09U, 357, 367, 506; solo con PYM)<br>- (comprende 08U, 09U, 357, 367, 506) | PBF  | 8<br>17<br>4   | 2<br>○<br>4 | 8<br>17<br>4   | 8<br>17<br>4   | 8<br>17<br>4          | 3<br>13<br>4   | 3<br>13<br>4          | 3<br>13<br>4          | 2<br>12<br>4           | 3<br>13<br>4         | -<br>-<br>-              | -<br>-<br>-           | -<br>-<br>-             | 0,00<br>0,00<br>600,00 | 0,00<br>0,00<br>732,00 |
| Predisposizione per Navigatore SD<br>- (solo con PYA)   | 355  | 17             | ○           | 17             | 17             | 17                    | 13             | 13                    | 13                    | 12                     | 13                   | -                        | -                     | -                       | 0,00                   | 0,00                   |
| 2 porte USB nel vano posteriore con funzione di ricarica<br>- (solo con PYA)  | U82  | ○              | ○           | ○              | ○              | ○                     | ○              | ○                     | ○                     | ○                      | ○                    | ○                        | ○                     | ○                       | 0,00                   | 0,00                   |
| <b>NAVIGAZIONE</b>  |      |                |             |                |                |                       |                |                       |                       |                        |                      |                          |                       |                         |                        |                        |

0) solo per PREMIUM  
1) solo per SPORT PLUS  
2) solo per SPORT  
3) solo per BUSINESS  
4) solo per EXECUTIVE

5) solo per PREMIUM/SPORT PLUS  
6) solo per SPORT PLUS/SPORT  
7) solo per SPORT PLUS/BUSINESS  
8) solo per SPORT/BUSINESS  
9) solo per SPORT/EXECUTIVE

10) solo per BUSINESS/EXECUTIVE  
11) solo per PREMIUM/SPORT PLUS/SPORT  
12) solo per SPORT PLUS/SPORT/EXECUTIVE  
13) solo per SPORT PLUS/BUSINESS/EXECUTIVE  
14) solo per SPORT/BUSINESS/EXECUTIVE

15) solo per PREMIUM/SPORT PLUS/SPORT/EXECUTIVE  
16) solo per PREMIUM/SPORT PLUS/BUSINESS/EXECUTIVE  
17) solo per SPORT PLUS/SPORT/BUSINESS/EXECUTIVE

# Equipaggiamenti a richiesta

- a richiesta
- a richiesta senza sovrapprezzo
- di serie
- non disponibile

|  | Cod. | C 180d Auto SW | C 200d SW | C 200d Auto SW | C 220d Auto SW | C 220d Auto 4MATIC SW | C 300d Auto SW | C 300d Auto 4MATIC SW | C 300de Auto EQ-POWER | C 200 Auto EQ-BOOST SW | C 300e Auto EQ-POWER | Mercedes-AMG C 43 AMG 4M | Mercedes-AMG C 63 AMG | Mercedes-AMG C 63 S AMG | Prezzo IVA esclusa | Prezzo IVA inclusa |
|--|------|----------------|-----------|----------------|----------------|-----------------------|----------------|-----------------------|-----------------------|------------------------|----------------------|--------------------------|-----------------------|-------------------------|--------------------|--------------------|
| Navigazione cartografica con scheda SD: - navigatore con display a colori da 8,4" - rappresentazione cartografica topografica e 3D (cartografia su scheda SD) - suggerimento per la corsia di marcia<br>- (solo con PBF)   | 357  | ⑰              | ○         | ⑰              | ⑰              | ⑰                     | ⑬              | ⑬                     | ⑬                     | ⑫                      | ⑬                    | -                        | -                     | -                       | 0,00               | 0,00               |
| Navigatore multimediale COMAND Online: - display ad alta definizione, da 12,3" - cartografia su hard disk - dati sul traffico forniti in tempo reale dal Live Traffic Information - hotspot WLAN/WiFi per collegare fino a tre terminali mobili - Mercedes me connect con aggiornamento online del materiale cartografico, Car-to-X-Communication e servizio Concierge, Impostazione vettura e Monitoraggio vettura (presumibilmente disponibile dal 3° trimestre 2016) - integrazione smartphone mediante Android Auto o Apple CarPlayTM, Media Interface, porta USB, interfaccia Bluetooth® e slot per schede di memoria SDHC<br>-touchpad<br>- (solo con PYN) | 531  | ○              | ○         | ○              | ○              | ○                     | ○              | ○                     | ○                     | ○                      | ○                    | ○                        | ○                     | ○                       | 0,00               | 0,00               |
| <b>AUDIO</b>   |      |                |           |                |                |                       |                |                       |                       |                        |                      |                          |                       |                         |                    |                    |
| Autoradio digitale   | 537  | □              | □         | □              | □              | □                     | □              | □                     | □                     | □                      | □                    | □                        | □                     | □                       | 0,00               | 0,00               |
| Sound System Surround Burmester® con 13 altoparlanti, un amplificatore DSP a 9 canali e 590 watt di potenza complessivi<br>- (solo con PYO)<br>- (solo con PYN)<br>- (solo con PYM)  | 810  | ⑪              | ⑥         | ⑪              | ⑪              | ⑪                     | ⑤              | ⑤                     | ⑤                     | ⑪                      | ⑤                    | ○                        | ○                     | ○                       | 0,00               | 0,00               |
|  |      | ⑪              | ⑥         | ⑪              | ⑪              | ⑪                     | ⑤              | ⑤                     | ⑤                     | ⑪                      | ⑤                    | ●                        | ●                     | ●                       | 500,00             | 610,00             |
|  |      | ⑰              | ●         | ⑰              | ⑰              | ⑰                     | ⑬              | ⑬                     | ⑬                     | ⑫                      | ⑬                    | -                        | -                     | -                       | 850,00             | 1.037,00           |
| Sound System<br>- (solo con PYN o PYO)   | 853  | ⑪              | ⑥         | ⑪              | ⑪              | ⑪                     | ⑤              | ⑤                     | ⑤                     | ⑪                      | ⑤                    | ○                        | ○                     | ○                       | 0,00               | 0,00               |
| <b>TELEFONIA</b>   |      |                |           |                |                |                       |                |                       |                       |                        |                      |                          |                       |                         |                    |                    |

0) solo per PREMIUM  
 1) solo per SPORT PLUS  
 2) solo per SPORT  
 3) solo per BUSINESS  
 4) solo per EXECUTIVE

5) solo per PREMIUM/SPORT PLUS  
 6) solo per SPORT PLUS/SPORT  
 7) solo per SPORT PLUS/BUSINESS  
 8) solo per SPORT/BUSINESS  
 9) solo per SPORT/EXECUTIVE

10) solo per BUSINESS/EXECUTIVE  
 11) solo per PREMIUM/SPORT PLUS/SPORT  
 12) solo per SPORT PLUS/SPORT/EXECUTIVE  
 13) solo per SPORT PLUS/BUSINESS/EXECUTIVE  
 14) solo per SPORT/BUSINESS/EXECUTIVE

15) solo per PREMIUM/SPORT PLUS/SPORT/EXECUTIVE  
 16) solo per PREMIUM/SPORT PLUS/BUSINESS/EXECUTIVE  
 17) solo per SPORT PLUS/SPORT/BUSINESS/EXECUTIVE

# Equipaggiamenti a richiesta

- a richiesta
- a richiesta senza sovrapprezzo
- di serie
- non disponibile

|  | Cod. | C 180d Auto SW | C 200d SW | C 200d Auto SW | C 220d Auto SW | C 220d Auto 4MATIC SW | C 300d Auto SW | C 300d Auto 4MATIC SW | C 300de Auto EQ-POWER | C 200 Auto EQ-BOOST SW | C 300e Auto EQ-POWER | Mercedes-AMG C 43 AMG 4M | Mercedes-AMG C 63 AMG | Mercedes-AMG C 63 S AMG | Prezzo IVA esclusa | Prezzo IVA inclusa |
|--|------|----------------|-----------|----------------|----------------|-----------------------|----------------|-----------------------|-----------------------|------------------------|----------------------|--------------------------|-----------------------|-------------------------|--------------------|--------------------|
| <p>Telefonia multifunzione: stabilisce una connessione wireless con l'antenna esterna della vettura e ricarica senza fili i telefoni cellulari che supportano lo standard Qi (diagonale massima dello schermo di 6") su una superficie di carica, Near Field Communication (NFC) per la chiave digitale con la quale aprire, chiudere e avviare la vettura e per un collegamento rapido con il cellulare</p> <p>- (non con 897; solo con PYO o PYN)</p> <p>- (non con 897)</p> | 899  | 11             | -         | 11             | 11             | 11                    | 5              | 5                     | 5                     | 11                     | 5                    | ●                        | ●                     | ●                       | 290,00             | 353,80             |
|  |      | 17             | -         | 17             | 17             | 17                    | 13             | 13                    | 13                    | 12                     | 13                   | -                        | -                     | -                       | 490,00             | 597,80             |
| <p>Pacchetto integrazione per smartphone Apple™ o Android™, permette di visualizzare e comandare le funzioni principale del telefono sul display centrale della plancia. Cavi non inclusi in abbinamento con il COMAND Online (cod.531)</p> <p>- (comprende 16U, 17U; solo con 531)</p> <p>- (comprende 16U, 17U)</p>  | 14U  | 0              | -         | 0              | 0              | 0                     | 0              | 0                     | 0                     | 0                      | 0                    | ○                        | ○                     | ○                       | 0,00               | 0,00               |
|  |      | 17             | ●         | 17             | 17             | 17                    | 13             | 13                    | 13                    | 12                     | 13                   | -                        | -                     | -                       | 350,00             | 427,00             |
| <b>EQUIPAGGIAMENTO ABITACOLO</b>   |      |                |           |                |                |                       |                |                       |                       |                        |                      |                          |                       |                         |                    |                    |
| <p>Tetto Panorama: apribile elettricamente, in cristallo, con chiusura Comfort e chiusura automatica in caso di pioggia, tendina avvolgibile parasole elettrica, protezione antincastro e funzione di chiusura PRE-SAFE®</p> <p>- (non con 550; solo con PYO)</p> <p>- (solo con PYM o PYN)</p> <p>- (non con 550; solo con PYM o PYN)</p> <p>- (solo con PYO)</p>   | 413  | -              | -         | -              | -              | -                     | -              | -                     | 5                     | -                      | 5                    | -                        | -                     | -                       | 0,00               | 0,00               |
|  |      | ●              | ●         | ●              | ●              | ●                     | ●              | ●                     | -                     | ●                      | -                    | ●                        | ●                     | ●                       | 1.770,00           | 2.159,40           |
|  |      | -              | -         | -              | -              | -                     | -              | -                     | ●                     | -                      | ●                    | -                        | -                     | -                       | 1.770,00           | 2.159,40           |
|  |      | 5              | 1         | 5              | 5              | 5                     | 5              | 5                     | -                     | 5                      | -                    | ○                        | ○                     | ○                       | 0,00               | 0,00               |

0) solo per PREMIUM  
1) solo per SPORT PLUS  
2) solo per SPORT  
3) solo per BUSINESS  
4) solo per EXECUTIVE

5) solo per PREMIUM/SPORT PLUS  
6) solo per SPORT PLUS/SPORT  
7) solo per SPORT PLUS/BUSINESS  
8) solo per SPORT/BUSINESS  
9) solo per SPORT/EXECUTIVE

10) solo per BUSINESS/EXECUTIVE  
11) solo per PREMIUM/SPORT PLUS/SPORT  
12) solo per SPORT PLUS/SPORT/EXECUTIVE  
13) solo per SPORT PLUS/BUSINESS/EXECUTIVE  
14) solo per SPORT/BUSINESS/EXECUTIVE

15) solo per PREMIUM/SPORT PLUS/SPORT/EXECUTIVE  
16) solo per PREMIUM/SPORT PLUS/BUSINESS/EXECUTIVE  
17) solo per SPORT PLUS/SPORT/BUSINESS/EXECUTIVE

# Equipaggiamenti a richiesta

- a richiesta
- a richiesta senza sovrapprezzo
- di serie
- non disponibile

|   | Cod. | C 180d Auto SW | C 200d SW   | C 200d Auto SW | C 220d Auto SW | C 220d Auto 4MATIC SW | C 300d Auto SW | C 300d Auto 4MATIC SW | C 300de Auto EQ-POWER | C 200 Auto EQ-BOOST SW | C 300e Auto EQ-POWER | Mercedes-AMG C 43 AMG 4M | Mercedes-AMG C 63AMG | Mercedes-AMG C 63 S AMG | Prezzo IVA esclusa         | Prezzo IVA inclusa         |
|---|------|----------------|-------------|----------------|----------------|-----------------------|----------------|-----------------------|-----------------------|------------------------|----------------------|--------------------------|----------------------|-------------------------|----------------------------|----------------------------|
| Parte superiore della plancia portastrumenti e linea di cintura in pelle ecologicaARTICO effetto Nappa nera con cuciture decorative a contrasto in tinta con gli allestimenti   | U34  | -              | -           | -              | -              | -                     | -              | -                     | -                     | -                      | -                    | -                        | ●                    | ●                       | 840,00                     | 1.024,80                   |
| <b>SEDILI</b>   |      |                |             |                |                |                       |                |                       |                       |                        |                      |                          |                      |                         |                            |                            |
| Supporto lombare regolabile su 4 parametri lato guida e passeggero<br>- (solo con P65)  | U22  | ⑪              | ⑥           | ⑪              | ⑪              | ⑪                     | ⑤              | ⑤                     | ⑤                     | ⑪                      | ⑤                    | ○                        | ○                    | ○                       | 0,00                       | 0,00                       |
| Sedili climatizzati per lato guida e passeggero con riscaldamento e ventilazione dei sedili<br>- (solo con PYN o PYO)   | 401  | ①<br>⑤         | ①<br>⑤      | ①<br>⑤         | ①<br>⑤         | ①<br>⑤                | ①<br>⑤         | ①<br>⑤                | ①<br>⑤                | ①<br>⑤                 | ①<br>⑤               | -                        | -                    | -                       | 1.080,00<br>755,00         | 1.317,60<br>921,10         |
| Pacchetto Memory per sedili anteriori: compresi sedili , poggiatesta e piantone dello sterzo a regolazione elettrica con funzione Memory e regolazione in profondità del cuscino senza fessure, nonché supporto lombare regolabile su quattro parametri per i sedili anteriori e funzione di posizionamento PRE-SAFE® per il sedile del passeggero anteriore<br>- (comprende 242; solo con 555) | 275  | -<br>⑤         | -<br>①      | -<br>⑤         | -<br>⑤         | -<br>⑤                | -<br>⑤         | -<br>⑤                | -<br>⑤                | -<br>⑤                 | -<br>⑤               | ●                        | ●                    | ●                       | 1.500,00<br>1.300,00       | 1.830,00<br>1.586,00       |
| Sedile lato passeggero regolabile elettricamente con funzione Memory<br>- (solo con 275)  | 242  | ⑤              | ①           | ⑤              | ⑤              | ⑤                     | ⑤              | ⑤                     | ⑤                     | ⑤                      | ⑤                    | ○                        | ○                    | ○                       | 0,00                       | 0,00                       |
| Sedili Multicontour<br>- (solo con 275; solo con 141 o 251)<br>- (solo con 275)<br>- (solo con 275)   | 409  | ①<br>-<br>①    | -<br>-<br>① | ①<br>-<br>①    | ①<br>-<br>①    | ①<br>-<br>①           | ①<br>-<br>①    | ①<br>-<br>①           | ①<br>-<br>①           | ①<br>-<br>①            | ①<br>-<br>①          | ●                        | -                    | -                       | 390,00<br>590,00<br>390,00 | 475,80<br>719,80<br>475,80 |

0) solo per PREMIUM  
1) solo per SPORT PLUS  
2) solo per SPORT  
3) solo per BUSINESS  
4) solo per EXECUTIVE

5) solo per PREMIUM/SPORT PLUS  
6) solo per SPORT PLUS/SPORT  
7) solo per SPORT PLUS/BUSINESS  
8) solo per SPORT/BUSINESS  
9) solo per SPORT/EXECUTIVE

10) solo per BUSINESS/EXECUTIVE  
11) solo per PREMIUM/SPORT PLUS/SPORT  
12) solo per SPORT PLUS/SPORT/EXECUTIVE  
13) solo per SPORT PLUS/BUSINESS/EXECUTIVE  
14) solo per SPORT/BUSINESS/EXECUTIVE

15) solo per PREMIUM/SPORT PLUS/SPORT/EXECUTIVE  
16) solo per PREMIUM/SPORT PLUS/BUSINESS/EXECUTIVE  
17) solo per SPORT PLUS/SPORT/BUSINESS/EXECUTIVE

# Equipaggiamenti a richiesta

- a richiesta
- a richiesta senza sovrapprezzo
- di serie
- non disponibile

|   | Cod. | C 180d Auto SW | C 200d SW | C 200d Auto SW | C 220d Auto SW | C 220d Auto 4MATIC SW | C 300d Auto SW | C 300d Auto 4MATIC SW | C 300de Auto EQ-POWER | C 200 Auto EQ-BOOST SW | C 300e Auto EQ-POWER | Mercedes-AMG C 43 AMG 4M | Mercedes-AMG C 63AMG | Mercedes-AMG C 63 S AMG | Prezzo IVA esclusa | Prezzo IVA inclusa |
|---|------|----------------|-----------|----------------|----------------|-----------------------|----------------|-----------------------|-----------------------|------------------------|----------------------|--------------------------|----------------------|-------------------------|--------------------|--------------------|
| Sedili Performance AMG per guidatore e passeggero, con profilo del sedile più avvolgente per un maggiore contenimento laterale, poggiatesta integrati e targhetta AMG negli schienali | 555  | -              | -         | -              | -              | -                     | -              | -                     | -                     | -                      | -                    | ●                        | ●                    | ●                       | 1.950,00           | 2.379,00           |
| Sedili anteriori riscaldabili elettricamente  | 873  | ⑤              | ①         | ⑤              | ⑤              | ⑤                     | ⑤              | ⑤                     | ⑤                     | ⑤                      | ⑤                    | ○                        | ○                    | ○                       | 0,00               | 0,00               |
| - (solo con PYN o PYO)  |      | ⑰              | ●         | ⑰              | ⑰              | ⑰                     | ⑬              | ⑬                     | ⑬                     | ⑫                      | ⑬                    | -                        | -                    | -                       | 325,00             | 396,50             |
| - (non con 401)   |      |                |           |                |                |                       |                |                       |                       |                        |                      |                          |                      |                         |                    |                    |
| Pacchetto Comfort per i sedili  | P65  | ○              | ○         | ○              | ○              | ○                     | ○              | ○                     | ○                     | ○                      | ○                    | ○                        | ○                    | ○                       | 0,00               | 0,00               |
| - (comprende U22; solo con PYB)   |      |                |           |                |                |                       |                |                       |                       |                        |                      |                          |                      |                         |                    |                    |
| Sedile posteriore con schienale ad abbattimento frazionato 40/20/40   | 287  | □              | □         | □              | □              | □                     | □              | □                     | □                     | □                      | □                    | □                        | □                    | □                       | 0,00               | 0,00               |
| <b>VOLANTE</b>  |      |                |           |                |                |                       |                |                       |                       |                        |                      |                          |                      |                         |                    |                    |
| Volante Performance AMG in pelle Nappa  | L6J  | -              | -         | -              | -              | -                     | -              | -                     | -                     | -                      | -                    | □                        | □                    | -                       | 0,00               | 0,00               |
| Volante Performance AMG in pelle Nappa/microfibra DINAMICA  | L6K  | -              | -         | -              | -              | -                     | -              | -                     | -                     | -                      | -                    | ●                        | ●                    | -                       | 420,00             | 512,40             |
|   |      | -              | -         | -              | -              | -                     | -              | -                     | -                     | -                      | -                    | -                        | -                    | □                       | 0,00               | 0,00               |
| Volante AMG Performance in microfibra   | L6G  | -              | -         | -              | -              | -                     | -              | -                     | -                     | -                      | -                    | ●                        | ●                    | -                       | 490,00             | 597,80             |
|   |      | -              | -         | -              | -              | -                     | -              | -                     | -                     | -                      | -                    | -                        | -                    | ●                       | 100,00             | 122,00             |
| <b>INSERTI DI FINITURA INTERNA</b>  |      |                |           |                |                |                       |                |                       |                       |                        |                      |                          |                      |                         |                    |                    |
| Inserti in frassino nero a poro aperto (porte e consolle centrale)  | 736  | ⑤              | ①         | ⑤              | ⑤              | ⑤                     | ⑤              | ⑤                     | ⑤                     | ⑤                      | ⑤                    | ●                        | ●                    | ●                       | 340,00             | 414,80             |
| Inserti in carbonio AMG   | H73  | ○              | -         | ○              | ○              | ○                     | ○              | ○                     | ○                     | ○                      | ○                    | ●                        | ●                    | ●                       | 610,00             | 744,20             |
| - (solo con P62)  |      |                |           |                |                |                       |                |                       |                       |                        |                      |                          |                      |                         |                    |                    |

0) solo per PREMIUM  
1) solo per SPORT PLUS  
2) solo per SPORT  
3) solo per BUSINESS  
4) solo per EXECUTIVE

5) solo per PREMIUM/SPORT PLUS  
6) solo per SPORT PLUS/SPORT  
7) solo per SPORT PLUS/BUSINESS  
8) solo per SPORT/BUSINESS  
9) solo per SPORT/EXECUTIVE

10) solo per BUSINESS/EXECUTIVE  
11) solo per PREMIUM/SPORT PLUS/SPORT  
12) solo per SPORT PLUS/SPORT/EXECUTIVE  
13) solo per SPORT PLUS/BUSINESS/EXECUTIVE  
14) solo per SPORT/BUSINESS/EXECUTIVE

15) solo per PREMIUM/SPORT PLUS/SPORT/EXECUTIVE  
16) solo per PREMIUM/SPORT PLUS/BUSINESS/EXECUTIVE  
17) solo per SPORT PLUS/SPORT/BUSINESS/EXECUTIVE

# Equipaggiamenti a richiesta

- a richiesta
- a richiesta senza sovrapprezzo
- di serie
- non disponibile

|  | Cod. | C 180d Auto SW | C 200d SW | C 200d Auto SW | C 220d Auto SW | C 220d Auto 4MATIC SW | C 300d Auto SW | C 300d Auto 4MATIC SW | C 300de Auto EQ-POWER | C 200 Auto EQ-BOOST SW | C 300e Auto EQ-POWER | Mercedes-AMG C 43 AMG 4M | Mercedes-AMG C 63AMG | Mercedes-AMG C 63 S AMG | Prezzo IVA esclusa | Prezzo IVA inclusa |
|--|------|----------------|-----------|----------------|----------------|-----------------------|----------------|-----------------------|-----------------------|------------------------|----------------------|--------------------------|----------------------|-------------------------|--------------------|--------------------|
| Inserti in carbonio AMG  | H73  | 5              | 1         | 5              | 5              | 5                     | 5              | 5                     | 5                     | 5                      | 5                    | ●                        | ●                    | ●                       | 900,00             | 1.098,00           |
| - (solo con P14 o P29)   |      | 14             | 9         | 14             | 14             | 14                    | 10             | 10                    | 10                    | 9                      | 10                   | -                        | -                    | -                       | 950,00             | 1.159,00           |
| - (solo con P75)   |      |                |           |                |                |                       |                |                       |                       |                        |                      |                          |                      |                         |                    |                    |
| Inserti in frassino marrone con venature a vista (porte e inserto trasversale plancia)             | H09  | 5              | 1         | 5              | 5              | 5                     | 5              | 5                     | 5                     | 5                      | 5                    | ●                        | ●                    | ●                       | 340,00             | 414,80             |
| Console in frassino nero a poro aperto/portiere in alluminio con rifinitura longitudinale chiara   | 737  | 5              | 1         | 5              | 5              | 5                     | 5              | 5                     | 5                     | 5                      | 5                    | ●                        | ●                    | ●                       | 290,00             | 353,80             |
| Inserti decorativi in legno di noce marrone a poro aperto  | H33  | 5              | 1         | 5              | 5              | 5                     | 5              | 5                     | 5                     | 5                      | 5                    | ●                        | ●                    | ●                       | 340,00             | 414,80             |
| Inserti in legno di tiglio con struttura a vista marrone scuro lucido (consolecentrale e portiere) | H07  | 5              | 1         | 5              | 5              | 5                     | 5              | 5                     | 5                     | 5                      | 5                    | ●                        | ●                    | ●                       | 290,00             | 353,80             |
| - (solo con P29 o P14)   |      | 14             | 9         | 14             | 14             | 14                    | 10             | 10                    | 10                    | 9                      | 10                   | -                        | -                    | -                       | 340,00             | 414,80             |
| - (solo con P75)   |      |                |           |                |                |                       |                |                       |                       |                        |                      |                          |                      |                         |                    |                    |
| Inserti in legno di quercia antracite a poro aperto  | H31  | 5              | 1         | 5              | 5              | 5                     | 5              | 5                     | 5                     | 5                      | 5                    | ●                        | ●                    | ●                       | 340,00             | 414,80             |
| Inserti look nero pianoforte lucido (console centrale e portiere)                                  | H80  | 14             | 9         | 14             | 14             | 14                    | 10             | 10                    | 10                    | 9                      | 10                   | -                        | -                    | -                       | 0,00               | 0,00               |
| - (solo con P75)   |      |                |           |                |                |                       |                |                       |                       |                        |                      |                          |                      |                         |                    |                    |
| Inserti in alluminio con rifiniture longitudinali chiare   | 739  | 5              | 1         | 5              | 5              | 5                     | 5              | 5                     | 5                     | 5                      | 5                    | □                        | □                    | □                       | 0,00               | 0,00               |
| - (solo con P29 o P14)   |      |                |           |                |                |                       |                |                       |                       |                        |                      |                          |                      |                         |                    |                    |
| <b>DESIGNO</b>   |      |                |           |                |                |                       |                |                       |                       |                        |                      |                          |                      |                         |                    |                    |
| Tappetini designo  | U04  |                |           |                |                |                       |                |                       |                       |                        |                      |                          |                      |                         |                    |                    |
| - (solo con P62)   |      | -              | -         | -              | -              | -                     | -              | -                     | -                     | -                      | -                    | -                        | ○                    | ○                       | 0,00               | 0,00               |
| - (solo con P62)   |      | ○              | -         | ○              | ○              | ○                     | ○              | ○                     | ○                     | ○                      | ○                    | -                        | -                    | -                       | 0,00               | 0,00               |

0) solo per PREMIUM  
1) solo per SPORT PLUS  
2) solo per SPORT  
3) solo per BUSINESS  
4) solo per EXECUTIVE

5) solo per PREMIUM/SPORT PLUS  
6) solo per SPORT PLUS/SPORT  
7) solo per SPORT PLUS/BUSINESS  
8) solo per SPORT/BUSINESS  
9) solo per SPORT/EXECUTIVE

10) solo per BUSINESS/EXECUTIVE  
11) solo per PREMIUM/SPORT PLUS/SPORT  
12) solo per SPORT PLUS/SPORT/EXECUTIVE  
13) solo per SPORT PLUS/BUSINESS/EXECUTIVE  
14) solo per SPORT/BUSINESS/EXECUTIVE

15) solo per PREMIUM/SPORT PLUS/SPORT/EXECUTIVE  
16) solo per PREMIUM/SPORT PLUS/BUSINESS/EXECUTIVE  
17) solo per SPORT PLUS/SPORT/BUSINESS/EXECUTIVE

# Equipaggiamenti a richiesta

- a richiesta
- a richiesta senza sovrapprezzo
- di serie
- non disponibile

|   | Cod. | C 180d Auto SW | C 200d SW | C 200d Auto SW | C 220d Auto SW | C 220d Auto 4MATIC SW | C 300d Auto SW | C 300d Auto 4MATIC SW | C 300de Auto EQ-POWER | C 200 Auto EQ-BOOST SW | C 300e Auto EQ-POWER | Mercedes-AMG C 43 AMG 4M | Mercedes-AMG C 63AMG | Mercedes-AMG C 63 S AMG | Prezzo IVA esclusa | Prezzo IVA inclusa |
|---|------|----------------|-----------|----------------|----------------|-----------------------|----------------|-----------------------|-----------------------|------------------------|----------------------|--------------------------|----------------------|-------------------------|--------------------|--------------------|
| Interni bicolore in bianco platino pearl / nero designo                 | P62  | ●              | -         | ●              | ●              | ●                     | ●              | ●                     | ●                     | ●                      | ●                    | -                        | -                    | -                       | 3.450,00           | 4.209,00           |
| - (comprende 51U, 739, 975, U09, U26; solo con P14 o P29; solo con P31) |      | -              | -         | -              | -              | -                     | -              | -                     | -                     | -                      | -                    | -                        | -                    | -                       | 3.450,00           | 4.209,00           |
| - (comprende 51U, 739, 975, U09, U26)                                   |      | -              | -         | -              | -              | -                     | -              | -                     | -                     | -                      | -                    | ●                        | -                    | -                       | 3.450,00           | 4.209,00           |
| <b>CIELO</b>  |      |                |           |                |                |                       |                |                       |                       |                        |                      |                          |                      |                         |                    |                    |
| Cielo in tessuto grigio   | 58U  | ○              | ○         | ○              | ○              | ○                     | ○              | ○                     | ○                     | ○                      | ○                    | -                        | -                    | -                       | 0,00               | 0,00               |
| - (solo con 138 o 101 o 131 o 338 o 301 o 201 o 001)                    |      | -              | -         | -              | -              | -                     | -              | -                     | -                     | -                      | -                    | -                        | -                    | -                       | 0,00               | 0,00               |
| Cielo in tessuto nero   | 51U  | -              | -         | -              | -              | -                     | -              | -                     | -                     | -                      | -                    | □                        | □                    | □                       | 0,00               | 0,00               |
| - (solo con P29 o P62 o PEN)  |      | ○              | -         | ○              | ○              | ○                     | ○              | ○                     | ○                     | ○                      | ○                    | -                        | -                    | -                       | 0,00               | 0,00               |
| - (solo con P14, P31)   |      | ●              | -         | ●              | ●              | ●                     | ●              | ●                     | ●                     | ●                      | ●                    | ●                        | ●                    | ●                       | 350,00             | 427,00             |
| Cielo in tessuto porcellana   | 55U  | ⑤              | ①         | ⑤              | ⑤              | ⑤                     | ⑤              | ⑤                     | ⑤                     | ⑤                      | ⑤                    | -                        | -                    | -                       | 0,00               | 0,00               |
| - (solo con 115 o 215)  |      | -              | -         | -              | -              | -                     | -              | -                     | -                     | -                      | -                    | -                        | -                    | -                       | 0,00               | 0,00               |
| <b>CLIMATIZZAZIONE</b>  |      |                |           |                |                |                       |                |                       |                       |                        |                      |                          |                      |                         |                    |                    |
| Volante multifunzione riscaldabile                                      | 443  | ⑤              | -         | ⑤              | ⑤              | ⑤                     | ⑤              | ⑤                     | ⑤                     | ⑤                      | ⑤                    | -                        | -                    | -                       | 260,00             | 317,20             |

0) solo per PREMIUM  
1) solo per SPORT PLUS  
2) solo per SPORT  
3) solo per BUSINESS  
4) solo per EXECUTIVE

5) solo per PREMIUM/SPORT PLUS  
6) solo per SPORT PLUS/SPORT  
7) solo per SPORT PLUS/BUSINESS  
8) solo per SPORT/BUSINESS  
9) solo per SPORT/EXECUTIVE

10) solo per BUSINESS/EXECUTIVE  
11) solo per PREMIUM/SPORT PLUS/SPORT  
12) solo per SPORT PLUS/SPORT/EXECUTIVE  
13) solo per SPORT PLUS/BUSINESS/EXECUTIVE  
14) solo per SPORT/BUSINESS/EXECUTIVE

15) solo per PREMIUM/SPORT PLUS/SPORT/EXECUTIVE  
16) solo per PREMIUM/SPORT PLUS/BUSINESS/EXECUTIVE  
17) solo per SPORT PLUS/SPORT/BUSINESS/EXECUTIVE

# Equipaggiamenti a richiesta

- a richiesta
- a richiesta senza sovrapprezzo
- di serie
- non disponibile

|   | Cod. | C 180d Auto SW | C 200d SW | C 200d Auto SW | C 220d Auto SW | C 220d Auto 4MATIC SW | C 300d Auto SW | C 300d Auto 4MATIC SW | C 300de Auto EQ-POWER | C 200 Auto EQ-BOOST SW | C 300e Auto EQ-POWER | Mercedes-AMG C 43 AMG 4M | Mercedes-AMG C 63 AMG | Mercedes-AMG C 63 S AMG | Prezzo IVA esclusa | Prezzo IVA inclusa |
|---|------|----------------|-----------|----------------|----------------|-----------------------|----------------|-----------------------|-----------------------|------------------------|----------------------|--------------------------|-----------------------|-------------------------|--------------------|--------------------|
| Climatizzatore automatico COMFORTMATIC con tre zone e tre modalità di climatizzazione (MEDIUM, DIFFUSE e FOCUS), possibilità di regolazione separata della temperatura per guidatore, passeggero anteriore e passeggeri posteriori, filtro ai carboni attivi per le polveri sottili per la riduzione della polvere e degli odori, sensore della qualità dell'aria con ricircolo automatico dell'aria, sistema di sfruttamento del calore residuo del motore, sensore antiappannamento, unità di comando nel vano posteriore con regolazione della temperatura, ventilatore booster per la ventilazione del vano posteriore, bocchette di ventilazione sui montanti centrali | 581  | ●              | ●         | ●              | ●              | ●                     | ●              | ●                     | ●                     | ●                      | ●                    | ●                        | ●                     | ●                       | 590,00             | 719,80             |
| Climatizzatore automatico Thematic con temperatura regolabile separatamente per lato, filtro antipolline/antipolvere e dispositivo di sfruttamento del calore residuo   | 580  | □              | □         | □              | □              | □                     | □              | □                     | □                     | □                      | □                    | □                        | □                     | □                       | 0,00               | 0,00               |
| Riscaldamento supplementare con ventilazione supplementare in estate, comando mediante smartphone o a richiesta da telecomando<br><br>- (solo con 201 o 301 o 338 o 101 o 138 o 115 o 215 o 228; solo con P14 o 201 o 301 o 338 o 101 o 138 o 115 o 215 o 228)  | 228  | 5              | 1         | 5              | 5              | 5                     | 5              | 5                     | 5                     | 5                      | 5                    | -                        | -                     | -                       | 1.220,00           | 1.488,40           |
| AIR-BALANCE per ionizzazione, filtrazione e profumazione dell'aria  | P21  | ●              | ●         | ●              | ●              | ●                     | ●              | ●                     | ●                     | ●                      | ●                    | ●                        | ●                     | ●                       | 335,00             | 408,70             |
| <b>MERCEDES ME CONNECT. SERVIZI DIGITALI</b>  |      |                |           |                |                |                       |                |                       |                       |                        |                      |                          |                       |                         |                    |                    |
| Predisposizione per il car sharing  | 20U  | ●              | ●         | ●              | ●              | ●                     | ●              | ●                     | ●                     | ●                      | ●                    | ●                        | ●                     | ●                       | 50,00              | 61,00              |
| Office in the car. Questo servizio vi consente di utilizzare numerose funzioni di Microsoft Office 365 e un accesso diretto ai dati necessari a bordo, perfino senza bisogno di un'app aggiuntiva.<br><br>- (solo con 531)  | 02U  | 11             | 6         | 11             | 11             | 11                    | 5              | 5                     | 5                     | 11                     | 5                    | ○                        | ○                     | ○                       | 0,00               | 0,00               |

0) solo per PREMIUM  
1) solo per SPORT PLUS  
2) solo per SPORT  
3) solo per BUSINESS  
4) solo per EXECUTIVE

5) solo per PREMIUM/SPORT PLUS  
6) solo per SPORT PLUS/SPORT  
7) solo per SPORT PLUS/BUSINESS  
8) solo per SPORT/BUSINESS  
9) solo per SPORT/EXECUTIVE

10) solo per BUSINESS/EXECUTIVE  
11) solo per PREMIUM/SPORT PLUS/SPORT  
12) solo per SPORT PLUS/SPORT/EXECUTIVE  
13) solo per SPORT PLUS/BUSINESS/EXECUTIVE  
14) solo per SPORT/BUSINESS/EXECUTIVE

15) solo per PREMIUM/SPORT PLUS/SPORT/EXECUTIVE  
16) solo per PREMIUM/SPORT PLUS/BUSINESS/EXECUTIVE  
17) solo per SPORT PLUS/SPORT/BUSINESS/EXECUTIVE



# Equipaggiamenti a richiesta

- a richiesta
- a richiesta senza sovrapprezzo
- di serie
- non disponibile

|  | Cod. | C 180d Auto SW | C 200d SW | C 200d Auto SW | C 220d Auto SW | C 220d Auto 4MATIC SW | C 300d Auto SW | C 300d Auto 4MATIC SW | C 300de Auto EQ-POWER | C 200 Auto EQ-BOOST SW | C 300e Auto EQ-POWER | Mercedes-AMG C 43 AMG 4M | Mercedes-AMG C 63 AMG | Mercedes-AMG C 63 S AMG | Prezzo IVA esclusa | Prezzo IVA inclusa |
|--|------|----------------|-----------|----------------|----------------|-----------------------|----------------|-----------------------|-----------------------|------------------------|----------------------|--------------------------|-----------------------|-------------------------|--------------------|--------------------|
| Live Traffic information: permette di ricevere informazioni sulla viabilità stradale in tempo reale adattando l'itinerario del navigatore di conseguenza (validità tre anni; rinnovo a pagamento)  | 367  |                |           |                |                |                       |                |                       |                       |                        |                      |                          |                       |                         |                    |                    |
| - (solo con 531)   |      | ○              | -         | ○              | ○              | ○                     | ○              | ○                     | ○                     | ○                      | ○                    | ○                        | ○                     | ○                       | 0,00               | 0,00               |
| - (solo con PYA)   |      | 17             | ○         | 17             | 17             | 17                    | 13             | 13                    | 13                    | 12                     | 13                   | -                        | -                     | -                       | 0,00               | 0,00               |
| Chiamata di emergenza Mercedes-Benz: sistema di chiamata di emergenza automatica in caso di incidente (non necessita di telefono cellulare)  | 351  | □              | □         | □              | □              | □                     | □              | □                     | □                     | □                      | □                    | □                        | □                     | □                       | 0,00               | 0,00               |
| Monitoraggio vettura: -Tracking geografico del veicolo -Tracking del veicolo -Localizzazione Veicolo (validità 3 anni;rinnovo a pagamento)   | 09U  | □              | □         | □              | □              | □                     | □              | □                     | □                     | □                      | □                    | □                        | □                     | □                       | 0,00               | 0,00               |
| Setup vettura: - stato della vettura da remoto: verifica online il chilometraggio, la pressione degli pneumatici, il livello del serbatoio e altri dati -chiusura porte da remoto: apertura e chiusura delle porte a distanza - programmazione riscaldamento ausiliario (228) - se installato - mediante smartphone o PC - personalizzazione: in auto il cliente può crearsi un profilo (emittenti radiofoniche, app ecc.) e salvarlo. - funzione Send-to-Car (validità 3 anni; rinnovo a pagamento) | 08U  | □              | □         | □              | □              | □                     | □              | □                     | □                     | □                      | □                    | □                        | □                     | □                       | 0,00               | 0,00               |
| Modulo LTE per l'utilizzo dei servizi Mercedes me connect  | 362  | □              | □         | □              | □              | □                     | □              | □                     | □                     | □                      | □                    | □                        | □                     | □                       | 0,00               | 0,00               |
| <b>SISTEMI DI ASSISTENZA ALLA GUIDA</b>  |      |                |           |                |                |                       |                |                       |                       |                        |                      |                          |                       |                         |                    |                    |
| Active Parking Assist: include sensori di parcheggio e telecamera per la retromarcia assistita   | 235  |                |           |                |                |                       |                |                       |                       |                        |                      |                          |                       |                         |                    |                    |
| - (solo con P47 o P44)   |      | ○              | ○         | ○              | ○              | ○                     | ○              | ○                     | ○                     | ○                      | ○                    | ○                        | ○                     | ○                       | 0,00               | 0,00               |
| Pacchetto sicurezza vano posteriore, include:  | 298  |                |           |                |                |                       |                |                       |                       |                        |                      |                          |                       |                         |                    |                    |
| - Sidebag posteriori   |      | ●              | ●         | ●              | ●              | ●                     | ●              | ●                     | ●                     | ●                      | ●                    | ●                        | ●                     | ●                       |                    |                    |
| - Limitatori della forza di ritenuta della cintura adattivi sui sedili posteriori esterni  |      | ●              | ●         | ●              | ●              | ●                     | ●              | ●                     | ●                     | ●                      | ●                    | ●                        | ●                     | ●                       | 375,00             | 457,50             |

0) solo per PREMIUM  
1) solo per SPORT PLUS  
2) solo per SPORT  
3) solo per BUSINESS  
4) solo per EXECUTIVE

5) solo per PREMIUM/SPORT PLUS  
6) solo per SPORT PLUS/SPORT  
7) solo per SPORT PLUS/BUSINESS  
8) solo per SPORT/BUSINESS  
9) solo per SPORT/EXECUTIVE

10) solo per BUSINESS/EXECUTIVE  
11) solo per PREMIUM/SPORT PLUS/SPORT  
12) solo per SPORT PLUS/SPORT/EXECUTIVE  
13) solo per SPORT PLUS/BUSINESS/EXECUTIVE  
14) solo per SPORT/BUSINESS/EXECUTIVE

15) solo per PREMIUM/SPORT PLUS/SPORT/EXECUTIVE  
16) solo per PREMIUM/SPORT PLUS/BUSINESS/EXECUTIVE  
17) solo per SPORT PLUS/SPORT/BUSINESS/EXECUTIVE

# Equipaggiamenti a richiesta

- a richiesta
- a richiesta senza sovrapprezzo
- di serie
- non disponibile

|  | Cod. | C 180d Auto SW | C 200d SW | C 200d Auto SW | C 220d Auto SW | C 220d Auto 4MATIC SW | C 300d Auto SW | C 300d Auto 4MATIC SW | C 300de Auto EQ-POWER | C 200 Auto EQ-BOOST SW | C 300e Auto EQ-POWER | Mercedes-AMG C 43 AMG 4M | Mercedes-AMG C 63 AMG | Mercedes-AMG C 63 S AMG | Prezzo IVA esclusa | Prezzo IVA inclusa |
|--|------|----------------|-----------|----------------|----------------|-----------------------|----------------|-----------------------|-----------------------|------------------------|----------------------|--------------------------|-----------------------|-------------------------|--------------------|--------------------|
| Lane Tracking Package: include Lane Keep Assist (sistema anstisbandamento che avverte il guidatore in caso di abbandono involontario della corsia di marcia) + Blind Spot Assist (sistema di controllo dell'angolo morto di visuale degli specchietti).<br>- (comprende 234, 243, 273; solo con P49)   | 22P  | ●              | 1         | ●              | ●              | ●                     | ●              | ●                     | ●                     | ●                      | ●                    | ●                        | ●                     | ●                       | 780,00             | 951,60             |
| active lane keeping assist<br>- (solo con 22P)   | 243  | ○              | -         | ○              | ○              | ○                     | ○              | ○                     | ○                     | ○                      | ○                    | ○                        | ○                     | ○                       | 0,00               | 0,00               |
| Blind Spot Assist: sistema di controllo dell'angolo morto di visuale degli specchietti<br>- (comprende 273; solo con P49)<br>- (solo con 22P)  | 234  | ●              | -         | ●              | ●              | ●                     | ●              | ●                     | ●                     | ●                      | ●                    | ●                        | ●                     | ●                       | 450,00             | 549,00             |
|  |      | ○              | -         | ○              | ○              | ○                     | ○              | ○                     | ○                     | ○                      | ○                    | ○                        | ○                     | ○                       | 0,00               | 0,00               |
| Pacchetto assistenza alla guida, include: -Drive Pilot (regolazione automatica della distanza e frenata automatica fino all'arresto) - Active Brake Assist with Cross-Traffic Function (riconosce i veicoli che procedono più lentamente, che stanno frenando e che sono fermi, nonché il traffico trasversale negli incroci, i veicoli al termine di una coda e i pedoni e frena autonomamente in caso di pericolo imminente) -Assistenza allo sterzo nelle manovre di scarto (aiuta il guidatore in una eventuale sterzata per evitare un ostacolo improvviso) - Active Lane Keep Assist (interviene in caso di abbandono involontario della corsia di marcia) -Active Blind Spot Assist (sistema di controllo attivo dell'angolo morto degli specchietti).-Avviso e protezione in caso di rischio tamponamento (in caso di rischio tamponamento a vettura ferma, attiva gli indicatori di direzione, blocca i freni e attiva i pretensionatori)<br>- (comprende 233, 266, 273, 299; solo con P49) | 23P  | ●              | -         | ●              | ●              | ●                     | ●              | ●                     | ●                     | ●                      | ●                    | ●                        | ●                     | ●                       | 2.100,00           | 2.562,00           |
| Sistema PRE-SAFE®<br>- (solo con 23P)  | 299  | ○              | -         | ○              | ○              | ○                     | ○              | ○                     | ○                     | ○                      | ○                    | ○                        | ○                     | ○                       | 0,00               | 0,00               |

0) solo per PREMIUM  
1) solo per SPORT PLUS  
2) solo per SPORT  
3) solo per BUSINESS  
4) solo per EXECUTIVE

5) solo per PREMIUM/SPORT PLUS  
6) solo per SPORT PLUS/SPORT  
7) solo per SPORT PLUS/BUSINESS  
8) solo per SPORT/BUSINESS  
9) solo per SPORT/EXECUTIVE

10) solo per BUSINESS/EXECUTIVE  
11) solo per PREMIUM/SPORT PLUS/SPORT  
12) solo per SPORT PLUS/SPORT/EXECUTIVE  
13) solo per SPORT PLUS/BUSINESS/EXECUTIVE  
14) solo per SPORT/BUSINESS/EXECUTIVE

15) solo per PREMIUM/SPORT PLUS/SPORT/EXECUTIVE  
16) solo per PREMIUM/SPORT PLUS/BUSINESS/EXECUTIVE  
17) solo per SPORT PLUS/SPORT/BUSINESS/EXECUTIVE

# Equipaggiamenti a richiesta

- a richiesta
- a richiesta senza sovrapprezzo
- di serie
- non disponibile

|  | Cod. | C 180d Auto SW | C 200d SW    | C 200d Auto SW | C 220d Auto SW | C 220d Auto 4MATIC SW | C 300d Auto SW | C 300d Auto 4MATIC SW | C 300de Auto EQ-POWER | C 200 Auto EQ-BOOST SW | C 300e Auto EQ-POWER | Mercedes-AMG C 43 AMG 4M | Mercedes-AMG C 63AMG | Mercedes-AMG C 63 S AMG | Prezzo IVA esclusa     | Prezzo IVA inclusa     |
|--|------|----------------|--------------|----------------|----------------|-----------------------|----------------|-----------------------|-----------------------|------------------------|----------------------|--------------------------|----------------------|-------------------------|------------------------|------------------------|
| Steering Assist<br>- (solo con 23P)  | 266  | ○              | -            | ○              | ○              | ○                     | ○              | ○                     | ○                     | ○                      | ○                    | ○                        | ○                    | ○                       | 0,00                   | 0,00                   |
| Exit warning assistant<br>- (solo con 23P o 234 o 22P)   | 273  | ○              | -            | ○              | ○              | ○                     | ○              | ○                     | ○                     | ○                      | ○                    | ○                        | ○                    | ○                       | 0,00                   | 0,00                   |
| TEMPOMAT: consente di definire e mantenere autonomamente la velocita' di crociera impostata. Il limitatore di velocita' (SPEEDTRONIC) integrato consente di stabilire la velocita' massima desiderata, ad esempio su strade dove vigono limiti di velocita'. | 440  | □              | □            | □              | □              | □                     | □              | □                     | □                     | □                      | □                    | □                        | □                    | □                       | 0,00                   | 0,00                   |
| Pacchetto parcheggio: include Park-Pilot e telecamera a 360°<br>- (solo con PYO)<br>- (solo con P49; solo con PYM o PYN)   | P47  | ⑤<br>●11       | ①<br>●6      | ⑤<br>●11       | ⑤<br>●11       | ⑤<br>●11              | ⑤<br>●5        | ⑤<br>●5               | ⑤<br>●5               | ⑤<br>●11               | ⑤<br>●5              | ○                        | ○                    | ○                       | 0,00<br>460,00         | 0,00<br>561,20         |
| Pacchetto parcheggio con sensori ant. e post. e telecamera per la retromarcia assistita<br>- (solo con PYM)<br>- (solo con PYM o PYN)  | P44  | ⑩<br>⑪<br>●14  | ④<br>⑥<br>●9 | ⑩<br>⑪<br>●14  | ⑩<br>⑪<br>●14  | ⑩<br>⑪<br>●14         | ⑩<br>⑤<br>●10  | ⑩<br>⑤<br>●10         | ⑩<br>⑤<br>●10         | ④<br>⑪<br>●9           | ⑩<br>⑤<br>●10        | -                        | -                    | -                       | 0,00<br>0,00<br>630,00 | 0,00<br>0,00<br>768,60 |
| Telecamera posteriore per la retromarcia assistita<br>- (solo con PYA)   | 218  | ○              | ○            | ○              | ○              | ○                     | ○              | ○                     | ○                     | ○                      | ○                    | ○                        | ○                    | ○                       | 0,00                   | 0,00                   |

0) solo per PREMIUM  
1) solo per SPORT PLUS  
2) solo per SPORT  
3) solo per BUSINESS  
4) solo per EXECUTIVE

5) solo per PREMIUM/SPORT PLUS  
6) solo per SPORT PLUS/SPORT  
7) solo per SPORT PLUS/BUSINESS  
8) solo per SPORT/BUSINESS  
9) solo per SPORT/EXECUTIVE

10) solo per BUSINESS/EXECUTIVE  
11) solo per PREMIUM/SPORT PLUS/SPORT  
12) solo per SPORT PLUS/SPORT/EXECUTIVE  
13) solo per SPORT PLUS/BUSINESS/EXECUTIVE  
14) solo per SPORT/BUSINESS/EXECUTIVE

15) solo per PREMIUM/SPORT PLUS/SPORT/EXECUTIVE  
16) solo per PREMIUM/SPORT PLUS/BUSINESS/EXECUTIVE  
17) solo per SPORT PLUS/SPORT/BUSINESS/EXECUTIVE

# Equipaggiamenti a richiesta

- a richiesta
- a richiesta senza sovrapprezzo
- di serie
- non disponibile

|   | Cod. | C 180d Auto SW | C 200d SW | C 200d Auto SW | C 220d Auto SW | C 220d Auto 4MATIC SW | C 300d Auto SW | C 300d Auto 4MATIC SW | C 300de Auto EQ-POWER | C 200 Auto EQ-BOOST SW | C 300e Auto EQ-POWER | Mercedes-AMG C 43 AMG 4M | Mercedes-AMG C 63 AMG | Mercedes-AMG C 63 S AMG | Prezzo IVA esclusa | Prezzo IVA inclusa |
|---|------|----------------|-----------|----------------|----------------|-----------------------|----------------|-----------------------|-----------------------|------------------------|----------------------|--------------------------|-----------------------|-------------------------|--------------------|--------------------|
| Collision Prevention Assist Plus: avvisa il guidatore con un segnale ottico e acustico quando la distanza tra la vettura e il veicolo che la precede o l'ostacolo fermo è inferiore al limite di sicurezza; in caso di rischio impatto effettua una frenata parziale automatica | 258  | □              | □         | □              | □              | □                     | □              | □                     | □                     | □                      | □                    | □                        | □                     | □                       | 0,00               | 0,00               |
| DISTRONIC: regolazione automatica della velocità in funzione delle condizioni del traffico e frenata automatica( fino all'arresto)<br>- (non con 23P)   | 239  | ●              | -         | ●              | ●              | ●                     | ●              | ●                     | ●                     | ●                      | ●                    | ●                        | ●                     | ●                       | 600,00             | 732,00             |
| Distronic Plus<br>- (solo con 23P)  | 233  | ○              | -         | ○              | ○              | ○                     | ○              | ○                     | ○                     | ○                      | ○                    | ○                        | ○                     | ○                       | 0,00               | 0,00               |
| Blind Spot Assist attivo, monitora l'angolo morto a destra, a sinistra e dietro la vettura ad una velocità compresa tra i 30 e i 250km/h. Il sistema può intervenire attivamente attraverso l'ESP® .<br>- (solo con 23P)  | 237  | ○              | -         | ○              | ○              | ○                     | ○              | ○                     | ○                     | ○                      | ○                    | ○                        | ○                     | ○                       | 0,00               | 0,00               |
| Brake Assist (BAS) extended<br>- (solo con 23P)   | 268  | ○              | -         | ○              | ○              | ○                     | ○              | ○                     | ○                     | ○                      | ○                    | ○                        | ○                     | ○                       | 0,00               | 0,00               |
| PRE-SAFE® PLUS<br>- (solo con 23P)  | 271  | ○              | -         | ○              | ○              | ○                     | ○              | ○                     | ○                     | ○                      | ○                    | ○                        | ○                     | ○                       | 0,00               | 0,00               |
| <b>SICUREZZA E COMFORT</b>  |      |                |           |                |                |                       |                |                       |                       |                        |                      |                          |                       |                         |                    |                    |
| Telecamera a 360°: ricostruisce virtualmente una immagine dall'alto della vettura e dello spazio circostante durante le manovre di parcheggio<br>- (solo con P47)   | 501  | ○              | ○         | ○              | ○              | ○                     | ○              | ○                     | ○                     | ○                      | ○                    | ○                        | ○                     | ○                       | 0,00               | 0,00               |

0) solo per PREMIUM  
1) solo per SPORT PLUS  
2) solo per SPORT  
3) solo per BUSINESS  
4) solo per EXECUTIVE

5) solo per PREMIUM/SPORT PLUS  
6) solo per SPORT PLUS/SPORT  
7) solo per SPORT PLUS/BUSINESS  
8) solo per SPORT/BUSINESS  
9) solo per SPORT/EXECUTIVE

10) solo per BUSINESS/EXECUTIVE  
11) solo per PREMIUM/SPORT PLUS/SPORT  
12) solo per SPORT PLUS/SPORT/EXECUTIVE  
13) solo per SPORT PLUS/BUSINESS/EXECUTIVE  
14) solo per SPORT/BUSINESS/EXECUTIVE

15) solo per PREMIUM/SPORT PLUS/SPORT/EXECUTIVE  
16) solo per PREMIUM/SPORT PLUS/BUSINESS/EXECUTIVE  
17) solo per SPORT PLUS/SPORT/BUSINESS/EXECUTIVE

# Equipaggiamenti a richiesta

- a richiesta
- a richiesta senza sovrapprezzo
- di serie
- non disponibile

|  | Cod. | C 180d Auto SW | C 200d SW | C 200d Auto SW | C 220d Auto SW | C 220d Auto 4MATIC SW | C 300d Auto SW | C 300d Auto 4MATIC SW | C 300de Auto EQ-POWER | C 200 Auto EQ-BOOST SW | C 300e Auto EQ-POWER | Mercedes-AMG C 43 AMG 4M | Mercedes-AMG C 63 AMG | Mercedes-AMG C 63 S AMG | Prezzo IVA esclusa | Prezzo IVA inclusa |
|--|------|----------------|-----------|----------------|----------------|-----------------------|----------------|-----------------------|-----------------------|------------------------|----------------------|--------------------------|-----------------------|-------------------------|--------------------|--------------------|
| Kneebag per il guidatore   | 294  | □              | □         | □              | □              | □                     | □              | □                     | □                     | □                      | □                    | □                        | □                     | □                       | 0,00               | 0,00               |
| Retrovisori interni ed esterni autoanabbaglianti<br>- (solo con P49)   | 249  | ○              | ○         | ○              | ○              | ○                     | ○              | ○                     | ○                     | ○                      | ○                    | ○                        | ○                     | ○                       | 0,00               | 0,00               |
| Specchietti retrovisori regolabili elettricamente<br>- (solo con P49)  | 500  | ○              | ○         | ○              | ○              | ○                     | ○              | ○                     | ○                     | ○                      | ○                    | ○                        | ○                     | ○                       | 0,00               | 0,00               |
| Disattivazione automatica airbag lato passeggero.  | U10  | □              | □         | □              | □              | □                     | □              | □                     | □                     | □                      | □                    | □                        | □                     | □                       | 0,00               | 0,00               |
| HANDS-FREE ACCESS per aprire e chiudere in maniera completamente automatica e senza usare le mani il cofano del bagagliaio con un movimento del piede al di sotto 871 del paraurti posteriore<br>- (solo con P17, PYO) | 871  | ⑤              | ①         | ⑤              | ⑤              | ⑤                     | ⑤              | ⑤                     | ⑤                     | ⑤                      | ⑤                    | ○                        | ○                     | ○                       | 0,00               | 0,00               |
| Luci STOP adattive, in caso di frenata di emergenza lampeggiano automaticamente  | K11  | □              | □         | □              | □              | □                     | □              | □                     | □                     | □                      | □                    | □                        | □                     | □                       | 0,00               | 0,00               |
| Sistema di controllo della pressione pneumatici RDK  | 475  | □              | □         | □              | □              | □                     | □              | □                     | □                     | □                      | □                    | □                        | □                     | □                       | 0,00               | 0,00               |
| Cofano motore attivo per sicurezza pedoni  | U60  | □              | □         | □              | □              | □                     | □              | □                     | □                     | □                      | □                    | □                        | □                     | □                       | 0,00               | 0,00               |

0) solo per PREMIUM  
1) solo per SPORT PLUS  
2) solo per SPORT  
3) solo per BUSINESS  
4) solo per EXECUTIVE

5) solo per PREMIUM/SPORT PLUS  
6) solo per SPORT PLUS/SPORT  
7) solo per SPORT PLUS/BUSINESS  
8) solo per SPORT/BUSINESS  
9) solo per SPORT/EXECUTIVE

10) solo per BUSINESS/EXECUTIVE  
11) solo per PREMIUM/SPORT PLUS/SPORT  
12) solo per SPORT PLUS/SPORT/EXECUTIVE  
13) solo per SPORT PLUS/BUSINESS/EXECUTIVE  
14) solo per SPORT/BUSINESS/EXECUTIVE

15) solo per PREMIUM/SPORT PLUS/SPORT/EXECUTIVE  
16) solo per PREMIUM/SPORT PLUS/BUSINESS/EXECUTIVE  
17) solo per SPORT PLUS/SPORT/BUSINESS/EXECUTIVE

# Equipaggiamenti a richiesta

- a richiesta
- a richiesta senza sovrapprezzo
- di serie
- non disponibile

|   | Cod. | C 180d Auto SW | C 200d SW | C 200d Auto SW | C 220d Auto SW | C 220d Auto 4MATIC SW | C 300d Auto SW | C 300d Auto 4MATIC SW | C 300de Auto EQ-POWER | C 200 Auto EQ-BOOST SW | C 300e Auto EQ-POWER | Mercedes-AMG C 43 AMG 4M | Mercedes-AMG C 63 AMG | Mercedes-AMG C 63 S AMG | Prezzo IVA esclusa | Prezzo IVA inclusa |
|---|------|----------------|-----------|----------------|----------------|-----------------------|----------------|-----------------------|-----------------------|------------------------|----------------------|--------------------------|-----------------------|-------------------------|--------------------|--------------------|
| URBAN GUARD Plus. Il pacchetto protezione vettura URBAN GUARD Plus offre una sicurezza a 360 gradi: comprende un impianto di allarme antifurto-anticasso e una protezione antirimozione in grado di rilevare le variazioni di posizione. Anche i movimenti all'interno dell'abitacolo attivano segnali ottici e acustici di avvertimento. La localizzazione delle auto rubate incrementa le possibilità di ritrovarle.  | P82  | ●              | ●         | ●              | ●              | ●                     | ●              | ●                     | ●                     | ●                      | ●                    | ●                        | ●                     | ●                       | 640,00             | 780,80             |
| Per l'utilizzo dei Servizi è necessario registrarsi nel portale Mercedes me e accettare le Condizioni di utilizzo dei Servizi Mercedes me connect. Inoltre la rispettiva vettura deve essere collegata all'account utente. Alla scadenza del periodo di validità iniziale, la fruizione dei Servizi può essere prolungata a pagamento. La prima attivazione dei Servizi può essere effettuata entro un anno dalla prima immatricolazione o messa in servizio da parte del cliente, a seconda dell'evento che si verifica per primo. |      |                |           |                |                |                       |                |                       |                       |                        |                      |                          |                       |                         |                    |                    |
| - (comprende 551, 882)  |      | ●              | ●         | ●              | ●              | ●                     | ●              | ●                     | ●                     | ●                      | ●                    | ●                        | ●                     | ●                       |                    |                    |
| <b>UTILITÀ</b>  |      |                |           |                |                |                       |                |                       |                       |                        |                      |                          |                       |                         |                    |                    |
| Estintore   | 682  | ●              | ●         | ●              | ●              | ●                     | ●              | ●                     | ●                     | ●                      | ●                    | ●                        | ●                     | ●                       | 110,00             | 134,20             |
| Protezione anticastro   | 481  | ●              | ●         | ●              | ●              | ●                     | ●              | ●                     | ●                     | ●                      | ●                    | ●                        | -                     | -                       | 110,00             | 134,20             |
| Roof rails neri   | 720  |                |           |                |                |                       |                |                       |                       |                        |                      |                          |                       |                         |                    |                    |
| - (solo con P55)  |      | ⑪              | ⑥         | ⑪              | ⑪              | ⑪                     | ⑤              | ⑤                     | ⑤                     | ⑪                      | ⑤                    | ○                        | ○                     | ○                       | 0,00               | 0,00               |
| - (solo con P76)  |      | ⑩              | ④         | ⑩              | ⑩              | ⑩                     | -              | -                     | -                     | ④                      | -                    | -                        | -                     | -                       | 0,00               | 0,00               |
| Roof rails in alluminio   | 725  |                |           |                |                |                       |                |                       |                       |                        |                      |                          |                       |                         |                    |                    |
| - (solo con P15 o P31 o P90)  |      | ⑪              | ⑥         | ⑪              | ⑪              | ⑪                     | □              | □                     | □                     | ⑪                      | □                    | □                        | □                     | □                       | 0,00               | 0,00               |

0) solo per PREMIUM  
1) solo per SPORT PLUS  
2) solo per SPORT  
3) solo per BUSINESS  
4) solo per EXECUTIVE

5) solo per PREMIUM/SPORT PLUS  
6) solo per SPORT PLUS/SPORT  
7) solo per SPORT PLUS/BUSINESS  
8) solo per SPORT/BUSINESS  
9) solo per SPORT/EXECUTIVE

10) solo per BUSINESS/EXECUTIVE  
11) solo per PREMIUM/SPORT PLUS/SPORT  
12) solo per SPORT PLUS/SPORT/EXECUTIVE  
13) solo per SPORT PLUS/BUSINESS/EXECUTIVE  
14) solo per SPORT/BUSINESS/EXECUTIVE

15) solo per PREMIUM/SPORT PLUS/SPORT/EXECUTIVE  
16) solo per PREMIUM/SPORT PLUS/BUSINESS/EXECUTIVE  
17) solo per SPORT PLUS/SPORT/BUSINESS/EXECUTIVE

# Equipaggiamenti a richiesta

- a richiesta
- a richiesta senza sovrapprezzo
- di serie
- non disponibile

|  | Cod. | C 180d Auto SW | C 200d SW | C 200d Auto SW | C 220d Auto SW | C 220d Auto 4MATIC SW | C 300d Auto SW | C 300d Auto 4MATIC SW | C 300de Auto EQ-POWER | C 200 Auto EQ-BOOST SW | C 300e Auto EQ-POWER | Mercedes-AMG C 43 AMG 4M | Mercedes-AMG C 63 AMG | Mercedes-AMG C 63 S AMG | Prezzo IVA esclusa | Prezzo IVA inclusa |
|--|------|----------------|-----------|----------------|----------------|-----------------------|----------------|-----------------------|-----------------------|------------------------|----------------------|--------------------------|-----------------------|-------------------------|--------------------|--------------------|
| Portabevande<br>- (solo con 30P, 425)  | 310  | -              | ○         | -              | -              | -                     | -              | -                     | -                     | -                      | -                    | -                        | -                     | -                       | 0,00               | 0,00               |
| Portabevande doppio Nella consolle centrale per 2 x 750 ml<br>- (solo con 30P)                   | 309  | ○              | -         | ○              | ○              | ○                     | ○              | ○                     | ○                     | ○                      | ○                    | ○                        | ○                     | ○                       | 0,00               | 0,00               |
| BlueTEC diesel emission control system   | U79  | □              | □         | □              | □              | □                     | □              | □                     | □                     | -                      | -                    | -                        | -                     | -                       | 0,00               | 0,00               |
| Filtro antiparticolato per motorizzazioni diesel (DPF)   | 474  | □              | □         | □              | □              | □                     | □              | □                     | □                     | -                      | -                    | -                        | -                     | -                       | 0,00               | 0,00               |
| Pacchetto vani portaoggetti<br>- (comprende U82; solo con PYA)                                   | 30P  | ○              | ○         | ○              | ○              | ○                     | ○              | ○                     | ○                     | ○                      | ○                    | ○                        | ○                     | ○                       | 0,00               | 0,00               |
| Filtro particolato per motori benzina  | 961  | -              | -         | -              | -              | -                     | -              | -                     | ○                     | ○                      | -                    | -                        | -                     | -                       | 0,00               | 0,00               |
| <b>COMFORT</b>   |      |                |           |                |                |                       |                |                       |                       |                        |                      |                          |                       |                         |                    |                    |
| Portellone posteriore EASY-PACK con comando elettrico di apertura e chiusura<br>- (solo con PYB) | 890  | ○              | ○         | ○              | ○              | ○                     | ○              | ○                     | ○                     | ○                      | ○                    | ○                        | ○                     | ○                       | 0,00               | 0,00               |
| <b>SISTEMI DI CHIUSURA / ANTIFURTO</b>   |      |                |           |                |                |                       |                |                       |                       |                        |                      |                          |                       |                         |                    |                    |
| Antifurto anti sollevamento<br>- (solo con P54)  | 551  | ○              | ○         | ○              | ○              | ○                     | ○              | ○                     | ○                     | ○                      | ○                    | ○                        | ○                     | ○                       | 0,00               | 0,00               |
| Antifurto con anti sollevamento e rilevatore interno<br>- (comprende 551, 882)                   | P54  | ●              | ●         | ●              | ●              | ●                     | ●              | ●                     | ●                     | ●                      | ●                    | ●                        | ●                     | ●                       | 440,00             | 536,80             |
| Modulo volumetrico per protezione antisollevamento/traino<br>- (solo con P54)                    | 882  | ○              | ○         | ○              | ○              | ○                     | ○              | ○                     | ○                     | ○                      | ○                    | ○                        | ○                     | ○                       | 0,00               | 0,00               |

0) solo per PREMIUM  
1) solo per SPORT PLUS  
2) solo per SPORT  
3) solo per BUSINESS  
4) solo per EXECUTIVE

5) solo per PREMIUM/SPORT PLUS  
6) solo per SPORT PLUS/SPORT  
7) solo per SPORT PLUS/BUSINESS  
8) solo per SPORT/BUSINESS  
9) solo per SPORT/EXECUTIVE

10) solo per BUSINESS/EXECUTIVE  
11) solo per PREMIUM/SPORT PLUS/SPORT  
12) solo per SPORT PLUS/SPORT/EXECUTIVE  
13) solo per SPORT PLUS/BUSINESS/EXECUTIVE  
14) solo per SPORT/BUSINESS/EXECUTIVE

15) solo per PREMIUM/SPORT PLUS/SPORT/EXECUTIVE  
16) solo per PREMIUM/SPORT PLUS/BUSINESS/EXECUTIVE  
17) solo per SPORT PLUS/SPORT/BUSINESS/EXECUTIVE

# Equipaggiamenti a richiesta

- a richiesta
- a richiesta senza sovrapprezzo
- di serie
- non disponibile

|   | Cod. | C 180d Auto SW | C 200d SW | C 200d Auto SW | C 220d Auto SW | C 220d Auto 4MATIC SW | C 300d Auto SW | C 300d Auto 4MATIC SW | C 300de Auto EQ-POWER | C 200 Auto EQ-BOOST SW | C 300e Auto EQ-POWER | Mercedes-AMG C 43 AMG 4M | Mercedes-AMG C 63 AMG | Mercedes-AMG C 63 S AMG | Prezzo IVA esclusa | Prezzo IVA inclusa |
|---|------|----------------|-----------|----------------|----------------|-----------------------|----------------|-----------------------|-----------------------|------------------------|----------------------|--------------------------|-----------------------|-------------------------|--------------------|--------------------|
| Chiave del veicolo in bianco lucidato a specchio con cornice decorativa cromata lucidata a specchio<br>- (solo con 890)   | B68  | ●              | ●         | ●              | ●              | ●                     | ●              | ●                     | ●                     | ●                      | ●                    | ●                        | ●                     | ●                       | 100,00             | 122,00             |
| Chiave del veicolo in nero lucidato a specchio con cornice decorativa cromata lucidata a specchio (set da 2)<br>- (solo con 890)  | B67  | ●              | ●         | ●              | ●              | ●                     | ●              | ●                     | ●                     | ●                      | ●                    | ●                        | ●                     | ●                       | 100,00             | 122,00             |
| Pacchetto KEYLESS-GO: permette di aprire e chiudere comodamente la vettura semplicemente avendo con sé la chiave elettronica. La funzione HANDS-FREE ACCESS P17 consente di aprire e chiudere il bagagliaio in modo completamente automatico, senza usare le mani.<br>- (comprende 871; solo con PYO) | P17  | ⑤              | ①         | ⑤              | ⑤              | ⑤                     | ⑤              | ⑤                     | ⑤                     | ⑤                      | ⑤                    | ○                        | ○                     | ○                       | 0,00               | 0,00               |
| Keyless Start: accensione/spengimento motore tramite pulsante   | 893  | □              | □         | □              | □              | □                     | □              | □                     | □                     | □                      | □                    | □                        | □                     | □                       | 0,00               | 0,00               |
| <b>AMG</b>  |      |                |           |                |                |                       |                |                       |                       |                        |                      |                          |                       |                         |                    |                    |
| Spoilerino posteriore in fibra di carbonio<br>- (solo con B28)  | U93  | -              | -         | -              | -              | -                     | -              | -                     | -                     | -                      | -                    | ○                        | ○                     | ○                       | 0,00               | 0,00               |
| AMG Track Pace  | 256  | -              | -         | -              | -              | -                     | -              | -                     | -                     | -                      | -                    | -                        | -                     | ○                       | 0,00               | 0,00               |
|   |      | -              | -         | -              | -              | -                     | -              | -                     | -                     | -                      | -                    | ●                        | ●                     | -                       | 150,00             | 183,00             |
| Pacchetto carbonio AMG per gli esterni II<br>- (non con U47)  | B28  | -              | -         | -              | -              | -                     | -              | -                     | -                     | -                      | -                    | ●                        | ●                     | ●                       | 1.750,00           | 2.135,00           |
| Alettone posteriore AMG   | U47  | -              | -         | -              | -              | -                     | -              | -                     | -                     | -                      | -                    | □                        | □                     | □                       | 0,00               | 0,00               |

0) solo per PREMIUM  
1) solo per SPORT PLUS  
2) solo per SPORT  
3) solo per BUSINESS  
4) solo per EXECUTIVE

5) solo per PREMIUM/SPORT PLUS  
6) solo per SPORT PLUS/SPORT  
7) solo per SPORT PLUS/BUSINESS  
8) solo per SPORT/BUSINESS  
9) solo per SPORT/EXECUTIVE

10) solo per BUSINESS/EXECUTIVE  
11) solo per PREMIUM/SPORT PLUS/SPORT  
12) solo per SPORT PLUS/SPORT/EXECUTIVE  
13) solo per SPORT PLUS/BUSINESS/EXECUTIVE  
14) solo per SPORT/BUSINESS/EXECUTIVE

15) solo per PREMIUM/SPORT PLUS/SPORT/EXECUTIVE  
16) solo per PREMIUM/SPORT PLUS/BUSINESS/EXECUTIVE  
17) solo per SPORT PLUS/SPORT/BUSINESS/EXECUTIVE



# Equipaggiamenti a richiesta

- a richiesta
- a richiesta senza sovrapprezzo
- di serie
- non disponibile

|   | Cod. | C 180d Auto SW | C 200d SW | C 200d Auto SW | C 220d Auto SW | C 220d Auto 4MATIC SW | C 300d Auto SW | C 300d Auto 4MATIC SW | C 300de Auto EQ-POWER | C 200 Auto EQ-BOOST SW | C 300e Auto EQ-POWER | Mercedes-AMG C 43 AMG 4M | Mercedes-AMG C 63AMG | Mercedes-AMG C 63 S AMG | Prezzo IVA esclusa | Prezzo IVA inclusa |
|---|------|----------------|-----------|----------------|----------------|-----------------------|----------------|-----------------------|-----------------------|------------------------|----------------------|--------------------------|----------------------|-------------------------|--------------------|--------------------|
| Impianto di scarico Performance AMG a lunghezza variabile<br>- (solo con PYA)           | U78  | -              | -         | -              | -              | -                     | -              | -                     | -                     | -                      | -                    | □                        | □                    | □                       | 0,00               | 0,00               |
| AMG Driver's Package: innalza la velocità massima della vettura a 290 km/h.             | 250  | -              | -         | -              | -              | -                     | -              | -                     | -                     | -                      | -                    | -                        | -                    | □                       | 0,00               | 0,00               |
| Assetto sportivo RIDE CONTROL AMG   | 488  | -              | -         | -              | -              | -                     | -              | -                     | -                     | -                      | -                    | □                        | □                    | □                       | 0,00               | 0,00               |
| Differenziale autobloccante posteriore AMG a gestione elettronica                       | 467  | -              | -         | -              | -              | -                     | -              | -                     | -                     | -                      | -                    | □                        | □                    |                         | 0,00               | 0,00               |
| Pacchetto carbonio AMG per gli esterni  | 773  | -              | -         | -              | -              | -                     | -              | -                     | -                     | -                      | -                    | ●                        | ●                    |                         | 2.950,00           | 3.599,00           |
| Tasti sul volante AMG<br>- (solo con PYA)   | U88  | -              | -         | -              | -              | -                     | -              | -                     | -                     | -                      | -                    | ○                        | -                    | -                       | 0,00               | 0,00               |
|   |      | -              | -         | -              | -              | -                     | -              | -                     | -                     | -                      | -                    | □                        | □                    |                         | 0,00               | 0,00               |
| Pinze freno anodizzate color argento  | B06  | -              | -         | -              | -              | -                     | -              | -                     | -                     | -                      | -                    | □                        | -                    |                         | 0,00               | 0,00               |
| Freni ceramici AMG in materiale composito ad alte prestazioni<br>- (solo con 770 o 662) | B07  | -              | -         | -              | -              | -                     | -              | -                     | -                     | -                      | -                    | -                        | -                    | ●                       | 4.200,00           | 5.124,00           |
| Pinze freno rosse con scritta «AMG»   | U70  | -              | -         | -              | -              | -                     | -              | -                     | -                     | -                      | -                    | -                        | □                    |                         | 0,00               | 0,00               |
| Impianto di scarico Performance AMG   | U21  | -              | -         | -              | -              | -                     | -              | -                     | -                     | -                      | -                    | □                        | -                    |                         | 0,00               | 0,00               |
| <b>RIVESTIMENTI IN TESSUTO</b>  |      |                |           |                |                |                       |                |                       |                       |                        |                      |                          |                      |                         |                    |                    |
| Rivestimenti in tessuto nero<br>- (solo con P75)  | 001  | 10             | 4         | 10             | 10             | 10                    | 10             | 10                    | 10                    | 4                      | 10                   | -                        | -                    | -                       | 0,00               | 0,00               |
| <b>RIVESTIMENTI IN PELLE</b>  |      |                |           |                |                |                       |                |                       |                       |                        |                      |                          |                      |                         |                    |                    |

0) solo per PREMIUM  
1) solo per SPORT PLUS  
2) solo per SPORT  
3) solo per BUSINESS  
4) solo per EXECUTIVE

5) solo per PREMIUM/SPORT PLUS  
6) solo per SPORT PLUS/SPORT  
7) solo per SPORT PLUS/BUSINESS  
8) solo per SPORT/BUSINESS  
9) solo per SPORT/EXECUTIVE

10) solo per BUSINESS/EXECUTIVE  
11) solo per PREMIUM/SPORT PLUS/SPORT  
12) solo per SPORT PLUS/SPORT/EXECUTIVE  
13) solo per SPORT PLUS/BUSINESS/EXECUTIVE  
14) solo per SPORT/BUSINESS/EXECUTIVE

15) solo per PREMIUM/SPORT PLUS/SPORT/EXECUTIVE  
16) solo per PREMIUM/SPORT PLUS/BUSINESS/EXECUTIVE  
17) solo per SPORT PLUS/SPORT/BUSINESS/EXECUTIVE

# Equipaggiamenti a richiesta

- a richiesta
- a richiesta senza sovrapprezzo
- di serie
- non disponibile

|  | Cod. | C 180d Auto SW | C 200d SW | C 200d Auto SW | C 220d Auto SW | C 220d Auto 4MATIC SW | C 300d Auto SW | C 300d Auto 4MATIC SW | C 300de Auto EQ-POWER | C 200 Auto EQ-BOOST SW | C 300e Auto EQ-POWER | Mercedes-AMG C 43 AMG 4M | Mercedes-AMG C 63AMG | Mercedes-AMG C 63 S AMG | Prezzo IVA esclusa | Prezzo IVA inclusa |
|--|------|----------------|-----------|----------------|----------------|-----------------------|----------------|-----------------------|-----------------------|------------------------|----------------------|--------------------------|----------------------|-------------------------|--------------------|--------------------|
| Pelle nera con cuciture rosse<br>- (solo con 555)  | 241  | -              | -         | -              | -              | -                     | -              | -                     | -                     | -                      | -                    | ●                        | -                    | -                       | 700,00             | 854,00             |
|  |      | -              | -         | -              | -              | -                     | -              | -                     | -                     | -                      | -                    | ●                        | -                    | -                       | 500,00             | 610,00             |
| Pelle marrone cuoio / nero<br>- (solo con P29)   | 264  | ○              | -         | ○              | ○              | ○                     | ○              | ○                     | ○                     | ○                      | ○                    | ●                        | -                    | -                       | 1.190,00           | 1.451,80           |
| Pelle rosso mirtillo / nero<br>- (solo con P29)  | 267  | ○              | -         | ○              | ○              | ○                     | ○              | ○                     | ○                     | ○                      | ○                    | ●                        | -                    | -                       | 1.190,00           | 1.451,80           |
| Pelle nera con plancia e volante neri<br>- (solo con P29)  | 251  | ○              | -         | ○              | ○              | ○                     | ○              | ○                     | ○                     | ○                      | ○                    | ●                        | -                    | -                       | 1.640,00           | 2.000,80           |
| pelle grigio magma/nero<br>- (solo con P14)  | 228  | 5              | 1         | 5              | 5              | 5                     | 5              | 5                     | 5                     | 5                      | 5                    | -                        | -                    | -                       | 1.640,00           | 2.000,80           |
| Pelle beige como / nero  | 215  | 5              | 1         | 5              | 5              | 5                     | 5              | 5                     | 5                     | 5                      | 5                    | -                        | -                    | -                       | 1.640,00           | 2.000,80           |
| Pelle nera<br>- (solo con P14)   | 201  | 11             | 6         | 11             | 11             | 11                    | 5              | 5                     | 5                     | 11                     | 5                    | -                        | -                    | -                       | 1.640,00           | 2.000,80           |
| - (solo con P75)   |      | 14             | 9         | 14             | 14             | 14                    | 10             | 10                    | 10                    | 9                      | 10                   | -                        | -                    | -                       | 1.890,00           | 2.305,80           |
| <b>RIVESTIMENTI IN PELLE NAPPA</b>   |      |                |           |                |                |                       |                |                       |                       |                        |                      |                          |                      |                         |                    |                    |
| Rivestimenti in pelle Nappa nera<br>- (solo con 401 o 873; solo con 275; solo con 287; solo con 242) | 801  | -              | -         | -              | -              | -                     | -              | -                     | -                     | -                      | -                    | -                        | ●                    | ●                       | 2.500,00           | 3.050,00           |

0) solo per PREMIUM  
1) solo per SPORT PLUS  
2) solo per SPORT  
3) solo per BUSINESS  
4) solo per EXECUTIVE

5) solo per PREMIUM/SPORT PLUS  
6) solo per SPORT PLUS/SPORT  
7) solo per SPORT PLUS/BUSINESS  
8) solo per SPORT/BUSINESS  
9) solo per SPORT/EXECUTIVE

10) solo per BUSINESS/EXECUTIVE  
11) solo per PREMIUM/SPORT PLUS/SPORT  
12) solo per SPORT PLUS/SPORT/EXECUTIVE  
13) solo per SPORT PLUS/BUSINESS/EXECUTIVE  
14) solo per SPORT/BUSINESS/EXECUTIVE

15) solo per PREMIUM/SPORT PLUS/SPORT/EXECUTIVE  
16) solo per PREMIUM/SPORT PLUS/BUSINESS/EXECUTIVE  
17) solo per SPORT PLUS/SPORT/BUSINESS/EXECUTIVE

# Equipaggiamenti a richiesta

- a richiesta
- a richiesta senza sovrapprezzo
- di serie
- non disponibile

|   | Cod. | C 180d Auto SW | C 200d SW | C 200d Auto SW | C 220d Auto SW | C 220d Auto 4MATIC SW | C 300d Auto SW | C 300d Auto 4MATIC SW | C 300de Auto EQ-POWER | C 200 Auto EQ-BOOST SW | C 300e Auto EQ-POWER | Mercedes-AMG C 43 AMG 4M | Mercedes-AMG C 63 AMG | Mercedes-AMG C 63 S AMG | Prezzo IVA esclusa | Prezzo IVA inclusa |
|---|------|----------------|-----------|----------------|----------------|-----------------------|----------------|-----------------------|-----------------------|------------------------|----------------------|--------------------------|-----------------------|-------------------------|--------------------|--------------------|
| Rivestimenti AMG in pelle Nappa bicolore platino pearl/nera<br>- (solo con 401 o 873; solo con 275; solo con 287; solo con 242) | 851  | -              | -         | -              | -              | -                     | -              | -                     | -                     | -                      | -                    | -                        | ●                     | ●                       | 2.500,00           | 3.050,00           |
| Rivestimenti AMG in pelle Nappa bicolore red pepper/nera<br>- (solo con 401 o 873; solo con 275; solo con 287; solo con 242)    | 857  | -              | -         | -              | -              | -                     | -              | -                     | -                     | -                      | -                    | -                        | ●                     | ●                       | 2.500,00           | 3.050,00           |
| Pelle Nappa grigio magma con cuciture gialle<br>- (solo con 401 o 873; solo con 275; solo con 287; solo con 242)                | 858  | -              | -         | -              | -              | -                     | -              | -                     | -                     | -                      | -                    | -                        | ●                     | ●                       | 2.500,00           | 3.050,00           |
| Rivestimenti in pelle Nappa nera con inserti grigi<br>- (solo con 401 o 873; solo con 275; solo con 287; solo con 242)          | 811  | -              | -         | -              | -              | -                     | -              | -                     | -                     | -                      | -                    | -                        | -                     | ●                       | 2.500,00           | 3.050,00           |
| <b>RIVESTIMENTO IN PELLE NAPPA EXCLUSIVE DESIGNO</b>  |      |                |           |                |                |                       |                |                       |                       |                        |                      |                          |                       |                         |                    |                    |
| Rivestimenti in pelle Designo bianco platino pearl / nero<br>- (solo con P62)   | 975  | ○              | -         | ○              | ○              | ○                     | ○              | ○                     | ○                     | ○                      | ○                    | ○                        | -                     | -                       | 0,00               | 0,00               |
| <b>RIVESTIMENTI IN PELLE SINTETICA ARTICO E DINAMICA</b>  |      |                |           |                |                |                       |                |                       |                       |                        |                      |                          |                       |                         |                    |                    |
| Pelle sintetica ARTICO/microfibra DINAMICA nera con cuciture rosse  | 641  | -              | -         | -              | -              | -                     | -              | -                     | -                     | -                      | -                    | □                        | -                     | -                       | 0,00               | 0,00               |
| Rivestimenti in ARTICO/DINAMICA nera<br>- (solo con P29, 51U)   | 661  | ○              | -         | ○              | ○              | ○                     | ○              | ○                     | ○                     | ○                      | ○                    | ○                        | -                     | -                       | 0,00               | 0,00               |
| Pelle sintetica ARTICO/microfibra DINAMICA nera<br>- (non con 275)  | 611  | -              | -         | -              | -              | -                     | -              | -                     | -                     | -                      | -                    | -                        | □                     | □                       | 0,00               | 0,00               |
| <b>RIVESTIMENTI IN PELLE SINTETICA ARTICO E TESSUTO</b>   |      |                |           |                |                |                       |                |                       |                       |                        |                      |                          |                       |                         |                    |                    |

0) solo per PREMIUM  
1) solo per SPORT PLUS  
2) solo per SPORT  
3) solo per BUSINESS  
4) solo per EXECUTIVE

5) solo per PREMIUM/SPORT PLUS  
6) solo per SPORT PLUS/SPORT  
7) solo per SPORT PLUS/BUSINESS  
8) solo per SPORT/BUSINESS  
9) solo per SPORT/EXECUTIVE

10) solo per BUSINESS/EXECUTIVE  
11) solo per PREMIUM/SPORT PLUS/SPORT  
12) solo per SPORT PLUS/SPORT/EXECUTIVE  
13) solo per SPORT PLUS/BUSINESS/EXECUTIVE  
14) solo per SPORT/BUSINESS/EXECUTIVE

15) solo per PREMIUM/SPORT PLUS/SPORT/EXECUTIVE  
16) solo per PREMIUM/SPORT PLUS/BUSINESS/EXECUTIVE  
17) solo per SPORT PLUS/SPORT/BUSINESS/EXECUTIVE

# Equipaggiamenti a richiesta

- a richiesta
- a richiesta senza sovrapprezzo
- di serie
- non disponibile

|   | Cod. | C 180d Auto SW | C 200d SW | C 200d Auto SW | C 220d Auto SW | C 220d Auto 4MATIC SW | C 300d Auto SW | C 300d Auto 4MATIC SW | C 300de Auto EQ-POWER | C 200 Auto EQ-BOOST SW | C 300e Auto EQ-POWER | Mercedes-AMG C 43 AMG 4M | Mercedes-AMG C 63 AMG | Mercedes-AMG C 63 S AMG | Prezzo IVA esclusa | Prezzo IVA inclusa |
|---|------|----------------|-----------|----------------|----------------|-----------------------|----------------|-----------------------|-----------------------|------------------------|----------------------|--------------------------|-----------------------|-------------------------|--------------------|--------------------|
| Pelle sintetica ARTICO e tessuto nero / plancia nera / cielo grigio cristallo<br>- (solo con P14) | 301  | 5              | 1         | 5              | 5              | 5                     | 5              | 5                     | 5                     | 5                      | 5                    | -                        | -                     | -                       | 0,00               | 0,00               |
| grigio magma / nero<br>- (solo con P14)   | 338  | 5              | 1         | 5              | 5              | 5                     | 5              | 5                     | 5                     | 5                      | 5                    | -                        | -                     | -                       | 0,00               | 0,00               |
| <b>RIVESTIMENTI IN PELLE SINTETICA ARTICO</b>   |      |                |           |                |                |                       |                |                       |                       |                        |                      |                          |                       |                         |                    |                    |
| Pelle sintetica ARTICO nera con plancia e volante neri<br>- (solo con P29)                        | 141  | 0              | -         | 0              | 0              | 0                     | 0              | 0                     | 0                     | 0                      | 0                    | -                        | -                     | -                       | 16,39              | 20,00              |
| Rivestimenti in ARTICO marrone cuoio / nero<br>- (solo con P29)                                   | 144  | 0              | -         | 0              | 0              | 0                     | 0              | 0                     | 0                     | 0                      | 0                    | -                        | -                     | -                       | 16,39              | 20,00              |
| Pelle sintetica ARTICO beige como / nero<br>- (solo con P14)                                      | 115  | 5              | 1         | 5              | 5              | 5                     | 5              | 5                     | 5                     | 5                      | 5                    | -                        | -                     | -                       | 450,00             | 549,00             |
| Pelle sintetica ARTICO grigio magma / nero<br>- (solo con P14)                                    | 138  | 5              | 1         | 5              | 5              | 5                     | 5              | 5                     | 5                     | 5                      | 5                    | -                        | -                     | -                       | 450,00             | 549,00             |
| Pelle sintetica ARTICO nera con plancia e volante neri<br>- (solo con P14)                        | 101  | 5              | 1         | 5              | 5              | 5                     | 5              | 5                     | 5                     | 5                      | 5                    | -                        | -                     | -                       | 450,00             | 549,00             |
| Pelle sintetica ARTICO nera con plancia e volante neri  | 131  | 10             | 4         | 10             | 10             | 10                    | 10             | 10                    | 10                    | 4                      | 10                   | -                        | -                     | -                       | 450,00             | 549,00             |
| <b>VERNICI</b>  |      |                |           |                |                |                       |                |                       |                       |                        |                      |                          |                       |                         |                    |                    |
| Nero  | 040  | ○              | ○         | ○              | ○              | ○                     | ○              | ○                     | ○                     | ○                      | ○                    | -                        | -                     | -                       | 0,00               | 0,00               |

0) solo per PREMIUM  
1) solo per SPORT PLUS  
2) solo per SPORT  
3) solo per BUSINESS  
4) solo per EXECUTIVE

5) solo per PREMIUM/SPORT PLUS  
6) solo per SPORT PLUS/SPORT  
7) solo per SPORT PLUS/BUSINESS  
8) solo per SPORT/BUSINESS  
9) solo per SPORT/EXECUTIVE

10) solo per BUSINESS/EXECUTIVE  
11) solo per PREMIUM/SPORT PLUS/SPORT  
12) solo per SPORT PLUS/SPORT/EXECUTIVE  
13) solo per SPORT PLUS/BUSINESS/EXECUTIVE  
14) solo per SPORT/BUSINESS/EXECUTIVE

15) solo per PREMIUM/SPORT PLUS/SPORT/EXECUTIVE  
16) solo per PREMIUM/SPORT PLUS/BUSINESS/EXECUTIVE  
17) solo per SPORT PLUS/SPORT/BUSINESS/EXECUTIVE

# Equipaggiamenti a richiesta

- a richiesta
- a richiesta senza sovrapprezzo
- di serie
- non disponibile

|                               | Cod. | C 180d Auto SW | C 200d SW | C 200d Auto SW | C 220d Auto SW | C 220d Auto 4MATIC SW | C 300d Auto SW | C 300d Auto 4MATIC SW | C 300de Auto EQ-POWER | C 200 Auto EQ-BOOST SW | C 300e Auto EQ-POWER | Mercedes-AMG C 43 AMG 4M | Mercedes-AMG C 63AMG | Mercedes-AMG C 63 S AMG | Prezzo IVA esclusa | Prezzo IVA inclusa |
|-------------------------------|------|----------------|-----------|----------------|----------------|-----------------------|----------------|-----------------------|-----------------------|------------------------|----------------------|--------------------------|----------------------|-------------------------|--------------------|--------------------|
| Bianco Polare                 | 149  | ●              | ●         | ●              | ●              | ●                     | ●              | ●                     | ●                     | ●                      | ●                    | ●                        | ○                    | ○                       | 250,00             | 305,00             |
|                               |      | -              | -         | -              | -              | -                     | -              | -                     | -                     | -                      | -                    | -                        | -                    | -                       | 0,00               | 0,00               |
| <b>VERNICI METALLIZZATE</b>   |      |                |           |                |                |                       |                |                       |                       |                        |                      |                          |                      |                         |                    |                    |
| Grigio selenite metallizzato  | 992  | ●              | ●         | ●              | ●              | ●                     | ●              | ●                     | ●                     | ●                      | ●                    | ●                        | ●                    | ●                       | 780,00             | 951,60             |
| Blu Brillante                 | 896  | ●              | ●         | ●              | ●              | ●                     | ●              | ●                     | ●                     | ●                      | ●                    | ●                        | ●                    | ●                       | 780,00             | 951,60             |
| Blu cavansite metallizzato    | 890  | ●              | ●         | ●              | ●              | ●                     | ●              | ●                     | ●                     | ●                      | ●                    | ●                        | ●                    | ●                       | 780,00             | 951,60             |
| Argento Mojave                | 859  | ●              | ●         | ●              | ●              | ●                     | ●              | ●                     | ●                     | ●                      | ●                    | ●                        | -                    | -                       | 780,00             | 951,60             |
| Argento Iridio                | 775  | ●              | ●         | ●              | ●              | ●                     | ●              | ●                     | ●                     | ●                      | ●                    | ●                        | ●                    | ●                       | 780,00             | 951,60             |
| Nero Ossidiana                | 197  | ●              | ●         | ●              | ●              | ●                     | ●              | ●                     | ●                     | ●                      | ●                    | ●                        | ●                    | ●                       | 780,00             | 951,60             |
| Grigio Iridio Magno Designo   | 982  | -              | -         | -              | -              | -                     | -              | -                     | -                     | -                      | -                    | -                        | ●                    | ●                       | 1.980,00           | 2.415,60           |
| Grigio grafite                | 831  | ●              | ●         | ●              | ●              | ●                     | ●              | ●                     | ●                     | ●                      | ●                    | ●                        | -                    | -                       | 780,00             | 951,60             |
| <b>VERNICI DESIGNO</b>        |      |                |           |                |                |                       |                |                       |                       |                        |                      |                          |                      |                         |                    |                    |
| Rosso giacinto metallizzato   | 996  | ●              | ●         | ●              | ●              | ●                     | ●              | ●                     | ●                     | ●                      | ●                    | ●                        | -                    | -                       | 1.140,00           | 1.390,80           |
| Bianco diamante bright        | 799  | ●              | ●         | ●              | ●              | ●                     | ●              | ●                     | ●                     | ●                      | ●                    | ●                        | ●                    | ●                       | 1.490,00           | 1.817,80           |
| Grigio Selenite magno Designo | 297  |                |           |                |                |                       |                |                       |                       |                        |                      |                          |                      |                         |                    |                    |
| - (solo con 524)              |      | ●              | ●         | ●              | ●              | ●                     | ●              | ●                     | ●                     | ●                      | ●                    | ●                        | ●                    | ●                       | 2.140,00           | 2.610,80           |
| <b>RICARICA</b>               |      |                |           |                |                |                       |                |                       |                       |                        |                      |                          |                      |                         |                    |                    |

0) solo per PREMIUM  
1) solo per SPORT PLUS  
2) solo per SPORT  
3) solo per BUSINESS  
4) solo per EXECUTIVE

5) solo per PREMIUM/SPORT PLUS  
6) solo per SPORT PLUS/SPORT  
7) solo per SPORT PLUS/BUSINESS  
8) solo per SPORT/BUSINESS  
9) solo per SPORT/EXECUTIVE

10) solo per BUSINESS/EXECUTIVE  
11) solo per PREMIUM/SPORT PLUS/SPORT  
12) solo per SPORT PLUS/SPORT/EXECUTIVE  
13) solo per SPORT PLUS/BUSINESS/EXECUTIVE  
14) solo per SPORT/BUSINESS/EXECUTIVE

15) solo per PREMIUM/SPORT PLUS/SPORT/EXECUTIVE  
16) solo per PREMIUM/SPORT PLUS/BUSINESS/EXECUTIVE  
17) solo per SPORT PLUS/SPORT/BUSINESS/EXECUTIVE

# Equipaggiamenti a richiesta

- a richiesta
- a richiesta senza sovrapprezzo
- di serie
- non disponibile

|   | Cod. | C 180d Auto SW | C 200d SW | C 200d Auto SW | C 220d Auto SW | C 220d Auto 4MATIC SW | C 300d Auto SW | C 300d Auto 4MATIC SW | C 300de Auto EQ-POWER | C 200 Auto EQ-BOOST SW | C 300e Auto EQ-POWER | Mercedes-AMG C 43 AMG 4M | Mercedes-AMG C 63 AMG | Mercedes-AMG C 63 S AMG | Prezzo IVA esclusa | Prezzo IVA inclusa |
|---|------|----------------|-----------|----------------|----------------|-----------------------|----------------|-----------------------|-----------------------|------------------------|----------------------|--------------------------|-----------------------|-------------------------|--------------------|--------------------|
| <p>E-go Package. Offerta integrata che comprende:</p> <p>-Enel Box Station (con installazione da 3.7 kW) (1)</p> <p>-Installazione a cura di Enel Energia con 3 anni di garanzia e manutenzione inclusi (2)</p> <p>1) Il prezzo si riferisce all'installazione standard a 3kW, l'installazione a potenze superiori comporta costi aggiuntivi rispetto a quelli standard. Con esclusione degli oneri relativi all'eventuale aumento di potenza o nuovo allaccio dedicato. 2) Il tempo di ricarica si riferisce ad una ricarica dal 10% al 80%.</p> | D35  | -              | -         | -              | -              | -                     | -              | -                     | ●                     | -                      | ●                    | -                        | -                     | -                       | 1.012,00           | 1.234,64           |
| Cavo di carica rapida trifase "Modo 3" tipo 2 per ricaricare velocemente la batteria mediante wallbox o presso una stazione di ricarica pubblica 5 metri  | B33  | -              | -         | -              | -              | -                     | -              | -                     | ○                     | -                      | ○                    | -                        | -                     | -                       | 0,00               | 0,00               |
| Cavo di carica per presa domestica di tipo E/F (modo 2) - 5 mt  | B30  | -              | -         | -              | -              | -                     | -              | -                     | ○                     | -                      | ○                    | -                        | -                     | -                       | 0,00               | 0,00               |
| <p>E-go turbo Package. Offerta integrata che comprende:</p> <p>-Enel Box Station con installazione a 22 kW (7)</p> <p>-Installazione a cura di Enel Energia con 3 anni di garanzia e manutenzione inclusi (2)</p> <p>2) Il tempo di ricarica si riferisce ad una ricarica dal 10% al 80%.</p> <p>7) È consigliabile aumentare la potenza della propria fornitura elettrica a 22 kW</p>  | D36  | -              | -         | -              | -              | -                     | -              | -                     | ●                     | -                      | ●                    | -                        | -                     | -                       | 1.770,00           | 2.159,40           |

0) solo per PREMIUM  
1) solo per SPORT PLUS  
2) solo per SPORT  
3) solo per BUSINESS  
4) solo per EXECUTIVE

5) solo per PREMIUM/SPORT PLUS  
6) solo per SPORT PLUS/SPORT  
7) solo per SPORT PLUS/BUSINESS  
8) solo per SPORT/BUSINESS  
9) solo per SPORT/EXECUTIVE

10) solo per BUSINESS/EXECUTIVE  
11) solo per PREMIUM/SPORT PLUS/SPORT  
12) solo per SPORT PLUS/SPORT/EXECUTIVE  
13) solo per SPORT PLUS/BUSINESS/EXECUTIVE  
14) solo per SPORT/BUSINESS/EXECUTIVE

15) solo per PREMIUM/SPORT PLUS/SPORT/EXECUTIVE  
16) solo per PREMIUM/SPORT PLUS/BUSINESS/EXECUTIVE  
17) solo per SPORT PLUS/SPORT/BUSINESS/EXECUTIVE

# Equipaggiamenti a richiesta

- a richiesta
- a richiesta senza sovrapprezzo
- di serie
- non disponibile

| Cod.   | C 180d Auto SW | C 200d SW | C 200d Auto SW | C 220d Auto SW | C 220d Auto 4MATIC SW | C 300d Auto SW | C 300d Auto 4MATIC SW | C 300de Auto EQ-POWER | C 200 Auto EQ-BOOST SW | C 300e Auto EQ-POWER | Mercedes-AMG C 43 AMG 4M | Mercedes-AMG C 63 AMG | Mercedes-AMG C 63 S AMG | Prezzo IVA esclusa | Prezzo IVA inclusa |
|--|----------------|-----------|----------------|----------------|-----------------------|----------------|-----------------------|-----------------------|------------------------|----------------------|--------------------------|-----------------------|-------------------------|--------------------|--------------------|
| D37  | -              | -         | -              | -              | -                     | -              | -                     | ●                     | -                      | ●                    | -                        | -                     | -                       | 1.176,00           | 1.434,72           |
| <p>E-go + Package. Offerta integrata che comprende:</p> <ul style="list-style-type: none"> <li>-Enel Box Station (con installazione da 7.4 kW) (1)</li> <li>-Installazione a cura di Enel Energia con 3 anni di garanzia e manutenzione inclusi (2)</li> </ul> <p>Il prezzo si riferisce all'installazione standard a 3kW, l'installazione a potenze superiori comporta costi aggiuntivi rispetto a quelli standard. Con esclusione degli oneri relativi all'eventuale aumento di potenza o nuovo allaccio dedicato. 2 Il tempo di ricarica si riferisce ad una ricarica dal 10% al 80%.</p> |                |           |                |                |                       |                |                       |                       |                        |                      |                          |                       |                         |                    |                    |

0) solo per PREMIUM  
1) solo per SPORT PLUS  
2) solo per SPORT  
3) solo per BUSINESS  
4) solo per EXECUTIVE

5) solo per PREMIUM/SPORT PLUS  
6) solo per SPORT PLUS/SPORT  
7) solo per SPORT PLUS/BUSINESS  
8) solo per SPORT/BUSINESS  
9) solo per SPORT/EXECUTIVE

10) solo per BUSINESS/EXECUTIVE  
11) solo per PREMIUM/SPORT PLUS/SPORT  
12) solo per SPORT PLUS/SPORT/EXECUTIVE  
13) solo per SPORT PLUS/BUSINESS/EXECUTIVE  
14) solo per SPORT/BUSINESS/EXECUTIVE

15) solo per PREMIUM/SPORT PLUS/SPORT/EXECUTIVE  
16) solo per PREMIUM/SPORT PLUS/BUSINESS/EXECUTIVE  
17) solo per SPORT PLUS/SPORT/BUSINESS/EXECUTIVE

# Dati Tecnici

|                                 | C180d Auto SW   | C200d SW  | C200d Auto SW   | C220d Auto SW  | C220d Auto 4MATIC SW   |
|---------------------------------|---|---|---|--|--|
| <b>Numero cilindri</b>          | L4  | L4  | L4  | L4   | L4   |
| <b>Cambio</b>                   | Automatico  | Manuale   | Automatico  | Automatico   | Automatico   |
| <b>Cilindrata (cm³)</b>         | 1597  | 1597  | 1598  | 1950   | 1950   |
| <b>Potenza (kw/CV Giri/min)</b> | 90/122 3200-4600  | 118/160 3800  | 118/160 3800  | 143/194 3.800  | 143/194 3.800  |
| <b>Coppia (Nm a Giri/min)</b>   | 300/1400-2800   | 360/1600-2600   | 360/1600-2600   | 400/1.600 - 2.800  | 400/1.600 - 2.800  |
| <b>Velocità max. (km/h)</b>     | 201   | 220   | 220   | 233  | 228  |
| <b>Combinato * (l/100km)</b>    | 4,7-4,3   | 4,6-4,2   | 4,7-4,3   | 5,0-4,7  | 5,3-5,0  |
| <b>Cavalli fiscali</b>          | 17  | 17  | 17  | 20   | 20   |
| <b>Emissioni (CO2) *</b>        | 124-114   | 121-111   | 124-114   | 133-123  | 139-132  |
| <b>Normativa Emissioni</b>      | Euro 6d-TEMP  | Euro 6d-TEMP  | Euro 6d-TEMP  | Euro 6d-TEMP   | Euro 6d-TEMP   |
| <b>Pneumatici di serie</b>      | EXECUTIVE - 205/60 R16<br>BUSINESS - 205/60 R16<br>SPORT - 225/45 R17<br>SPORT PLUS - 225/45 R17<br>PREMIUM - ant. 225/45 R18, post.<br>245/40 R 18 | EXECUTIVE - 205/60 R16<br>SPORT - 225/45 R17<br>SPORT PLUS - 225/45 R17 | EXECUTIVE - 205/60 R16<br>BUSINESS - 205/60 R16<br>SPORT - 225/45 R17<br>SPORT PLUS - 225/45 R17<br>PREMIUM - ant. 225/45 R18, post.<br>245/40 R 18 | EXECUTIVE - 205/60 R16<br>BUSINESS - 205/60 R16<br>SPORT - 225/45 R17<br>SPORT PLUS - 225/45 R17<br>PREMIUM - ant. 225/45 R18, post. | EXECUTIVE - 225/50 R17<br>BUSINESS - 225/50 R17<br>SPORT - 225/45 R17<br>SPORT PLUS - 225/45 R17<br>PREMIUM - ant. 225/45 R18, post. |

\* I valori indicati sono stati determinati in accordo con i metodi di misurazione prescritti. Questi sono i "Valori della CO2 NEDC" ai sensi dell'articolo 2 n. 1) del Regolamento di esecuzione (UE) 2017/1153. I valori del consumo di carburante sono stati calcolati sulla base di tali valori. I dati riportati non si riferiscono a un'unica vettura e non fanno parte dell'offerta, ma servono solo ad effettuare un confronto tra i diversi modelli. I valori variano a seconda delle dotazioni accessorie selezionate.



# Dati Tecnici

|                                 | C300d Auto SW  | C300d Auto 4MATIC SW   | C300de Auto EQ-POWER   | C200 Auto EQ-BOOST SW   | C300e Auto EQ-POWER  |
|---------------------------------|--|--|--|---|--|
| <b>Numero cilindri</b>          | L4   | L4   | L4   | L4  | L4   |
| <b>Cambio</b>                   | Automatico   | Automatico   | Automatico   | Automatico  | Automatico   |
| <b>Cilindrata (cm³)</b>         | 1950   | 1950   | 1950   | 1497  | 1991   |
| <b>Potenza (kw/CV Giri/min)</b> | 180/245 3.800  | 180/245 3.800  | 143/194 3.800  | 135+10/184+13 5.800-6.100   | 155/211 5500   |
| <b>Coppia (Nm a Giri/min)</b>   | 500/1.600 - 2.400  | 500/1.600 - 2.400  | 400/1.600 - 2.800  | 280/3.000 - 4.000   | 350/1200-4000  |
| <b>Velocità max. (km/h)</b>     | 250  | 250  | 250  | 235   | 250  |
| <b>Combinato * (l/100km)</b>    | 5,6-5,0  | 5,8-5,3  | 1,6-1,5  | 6,6-6,2   | 2,0-1,7  |
| <b>Cavalli fiscali</b>          | 20   | 20   | 20   | 16  | 20   |
| <b>Emissioni (CO2) *</b>        | 147-133  | 153-141  | 42-39  | 151-142   | 45-39  |
| <b>Normativa Emissioni</b>      | Euro 6d-TEMP   | Euro 6d-TEMP   | EU6d-TEMP-EVAP-ISC   | Euro 6d-TEMP  | EU6d-TEMP-EVAP-ISC   |
| <b>Pneumatici di serie</b>      | EXECUTIVE - 205/60 R16<br>BUSINESS - 205/60 R16<br>SPORT PLUS - 225/45 R17<br>PREMIUM - ant. 225/45 R18, post. | EXECUTIVE - 225/50 R17<br>BUSINESS - 225/50 R17<br>SPORT PLUS - 225/45 R17<br>PREMIUM - ant. 225/45 R18, post. | EXECUTIVE - ant. 225/45 R18, post.<br>245/40 R18<br>BUSINESS - ant. 225/45 R18, post.<br>245/40 R18<br>SPORT PLUS - ant. 225/45 R18, post.<br>245/40 R18<br>PREMIUM - ant. 225/45 R18, post.<br>245/40 R18 | EXECUTIVE - 205/60 R16<br>SPORT - 225/45 R17<br>SPORT PLUS - 225/45 R17<br>PREMIUM - ant. 225/45 R18, post. | EXECUTIVE - ant. 225/45 R18, post.<br>245/40 R18<br>BUSINESS - ant. 225/45 R18, post.<br>245/40 R18<br>SPORT PLUS - ant. 225/45 R18, post.<br>245/40 R18<br>PREMIUM - ant. 225/45 R18, post.<br>245/40 R18 |

\* I valori indicati sono stati determinati in accordo con i metodi di misurazione prescritti. Questi sono i "Valori della CO2 NEDC" ai sensi dell'articolo 2 n. 1) del Regolamento di esecuzione (UE) 2017/1153. I valori del consumo di carburante sono stati calcolati sulla base di tali valori. I dati riportati non si riferiscono a un'unica vettura e non fanno parte dell'offerta, ma servono solo ad effettuare un confronto tra i diversi modelli. I valori variano a seconda delle dotazioni accessorie selezionate.

# Dati Tecnici

|                                 | Mercedes-AMG C43 AMG 4M                      | Mercedes-AMG C63AMG                          | Mercedes-AMG C63 S AMG                         |
|---------------------------------|--|--|--|
| <b>Numero cilindri</b>          | V6   | V8   | V8   |
| <b>Cambio</b>                   | Automatico                                   | Automatico                                   | Automatico                                     |
| <b>Cilindrata (cm³)</b>         | 2996   | 3982   | 3982   |
| <b>Potenza (kw/CV Giri/min)</b> | 287/390 6100                                 | 350/476 5500                                 | 375/510 5500-6250                              |
| <b>Coppia (Nm a Giri/min)</b>   | 520/2500-5000                                | 520/2500-5000                                | 700/2000-4500                                  |
| <b>Velocità max. (km/h)</b>     | 250  | 250  | 290  |
| <b>Combinato * (l/100km)</b>    | 9,6-9,3                                      | 10   | 10   |
| <b>Cavalli fiscali</b>          | 26   | 32   | 32   |
| <b>Emissioni (CO2) *</b>        | 219-214                                      | 228  | 229  |
| <b>Normativa Emissioni</b>      | Euro 6d-TEMP                                 | Euro 6d-TEMP                                 | Euro 6d-TEMP                                   |
| <b>Pneumatici di serie</b>      | 43 AMG - lant. 225/45 R18, post. 245/40 R 18 | 63 AMG - lant. 225/45 R18, post. 245/40 R 18 | 63 AMG S - lant. 225/45 R18, post. 245/40 R 18 |

\* I valori indicati sono stati determinati in accordo con i metodi di misurazione prescritti. Questi sono i "Valori della CO2 NEDC" ai sensi dell'articolo 2 n. 1) del Regolamento di esecuzione (UE) 2017/1153. I valori del consumo di carburante sono stati calcolati sulla base di tali valori. I dati riportati non si riferiscono a un'unica vettura e non fanno parte dell'offerta, ma servono solo ad effettuare un confronto tra i diversi modelli. I valori variano a seconda delle dotazioni accessorie selezionate.

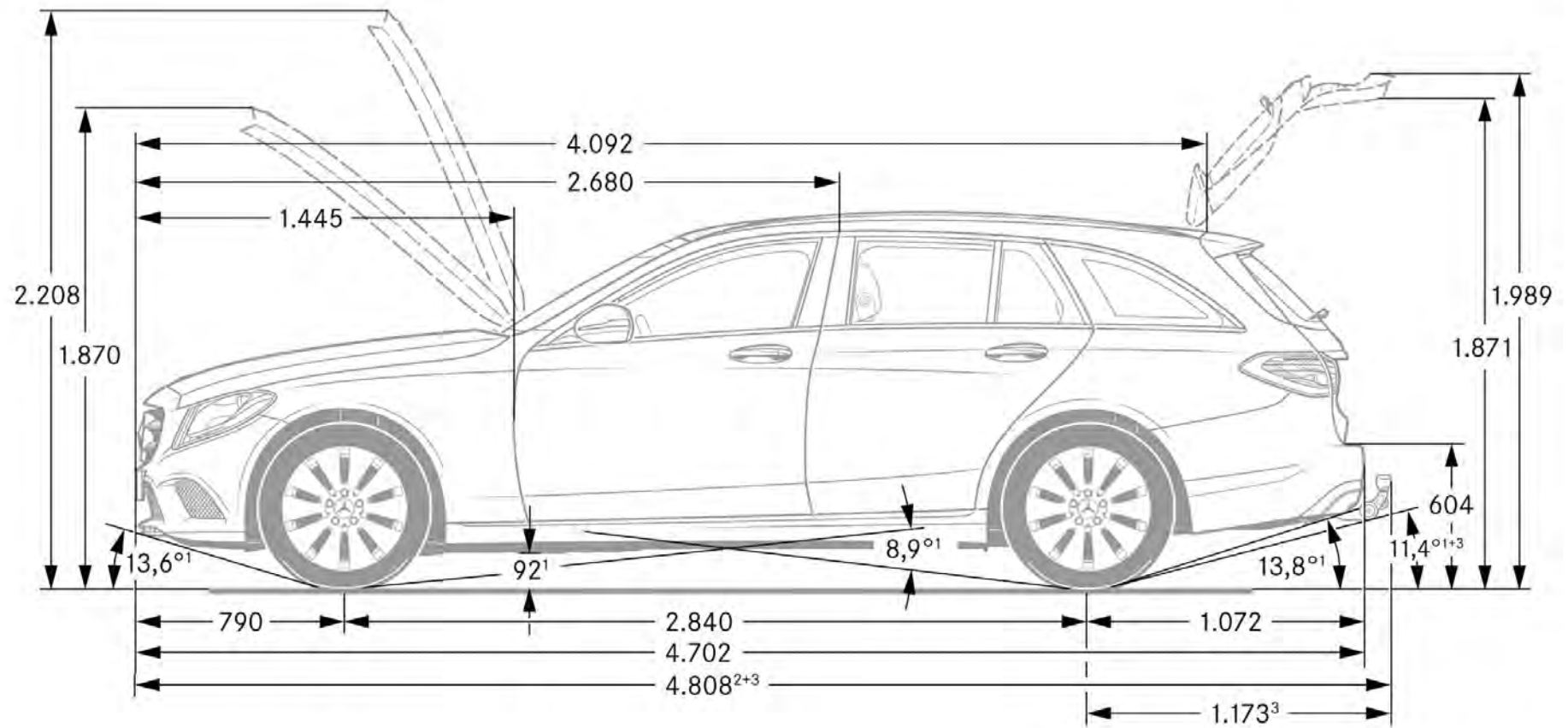

# Elenco equipaggiamenti

|   |  |  |
|---|--|--|
| 001 - Rivestimenti in tessuto nero  | 250 - AMG Driver's Package: innalza la velocità massima della vettura a 290 km/h.      | 443 - Volante multifunzione riscaldabile   |
| 01Z - Cuciture blu/grigio   | 251 - Pelle nera con plancia e volante neri  | 448 - Touchpad nella consolle centrale: consente di accedere a tutte le funzioni       |
| 02U - Office in the car   | 256 - AMG Track Pace   | 459 - Assetto DYNAMIC BODY CONTROL con sospensioni regolabili                          |
| 040 - Nero  | 258 - Collision Prevention Assist Plus   | 463 - Display head-up  |
| 08U - Setup vettura   | 260 - Omissione scritta modello sul retro della vettura                                | 464 - Display completamente digitale sulla plancia                                     |
| 09U - Monitoraggio vettura  | 264 - Pelle marrone cuoio / nero   | 467 - Differenziale autobloccante posteriore AMG a gestione elettronica                |
| 101 - Pelle sintetica ARTICO nera con plancia e volante neri                          | 266 - Steering Assist  | 474 - Filtro antiparticolato per motorizzazioni diesel (DPF)                           |
| 115 - Pelle sintetica ARTICO beige como / nero  | 267 - Pelle rosso mirtillo / nero  | 475 - Sistema di controllo della pressione pneumatici RDK                              |
| 131 - Pelle sintetica ARTICO nera con plancia e volante neri                          | 268 - Brake Assist (BAS) extended  | 481 - Protezione anticastro  |
| 138 - Pelle sintetica ARTICO grigio magma / nero                                      | 271 - PRE-SAFE® PLUS   | 485 - Assetto AGILITY CONTROL: sospensioni comfort con sistema di ammortizzazione sele |
| 13U - Servizi EV per modelli Plugin   | 273 - Exit warning assistant   | 486 - Sospensioni sportive   |
| 141 - Pelle sintetica ARTICO nera con plancia e volante neri                          | 275 - Pacchetto Memory per sedili anteriori  | 488 - Assetto sportivo RIDE CONTROL AMG  |
| 144 - Rivestimenti in ARTICO marrone cuoio / nero                                     | 287 - Sedile posteriore con schienale ad abbattimento frazionato 40/20/40              | 500 - Specchietti retrovisori regolabili elettricamente                                |
| 149 - Bianco Polare   | 294 - Kneebag per il guidatore   | 501 - Telecamera a 360   |
| 14U - Pacchetto integrazione per smartphone Apple™ o Android™                         | 297 - Grigio Selenite magno Designo  | 506 - Audio 20 GPS   |
| 16U - Pacchetto integrazione per smartphone: CarPlay™ (sistema operativo Apple)       | 298 - Pacchetto sicurezza vano posteriore  | 513 - Speed limit assist   |
| 17U - Pacchetto integrazione per smartphone   | 299 - Sistema PRE-SAFE®  | 51U - Cielo in tessuto nero  |
| 197 - Nero Ossidiana  | 301 - Pelle sintetica ARTICO e tessuto nero  | 531 - Navigatore multimediale COMAND Online  |
| 201 - Pelle nera  | 309 - Portabevande doppio Nella consolle centrale                                      | 537 - Autoradio digitale   |
| 20U - Predisposizione per il car sharing  | 30P - Pacchetto vani portaoggetti  | 550 - Gancio traino  |
| 213 - Sterzo diretto  | 310 - Portabevande   | 551 - Antifurto anti sollevamento  |
| 215 - Pelle beige como / nero   | 338 - grigio magma / nero  | 555 - Sedili Performance AMG   |
| 218 - Telecamera posteriore per la retromarcia assistita                              | 345 - Tergicristalli con sensore pioggia   | 55U - Cielo in tessuto porcellana  |
| 228 - Riscaldamento supplementare con ventilazione supplementare in estate            | 351 - Chiamata di emergenza Mercedes-Benz  | 580 - Climatizzatore automatico Thematic con temperatura regolabile                    |
| 228 - pelle grigio magma/nero   | 355 - Predisposizione per Navigatore SD  | 581 - Climatizzatore automatico COMFORTMATIC con tre zone                              |
| 22P - Lane Tracking Package   | 357 - Navigazione cartografica con scheda SD   | 58U - Cielo in tessuto grigio  |
| 233 - DISTRONIC Plus  | 362 - Modulo LTE per l'utilizzo dei servizi Mercedes me connect                        | 5U4 - Mascherina Matrix argento  |
| 234 - Blind Spot Assist: sistema di controllo dell'angolo morto                       | 367 - Live Traffic information   | 604 - Cerchi in lega da 19" AMG a razze doppie ant.225/40 R19 post.255/35 R19          |
| 235 - Active Parking Assist   | 36P - Kit aerodinamico AMG   | 611 - Pelle sintetica Artico e Dinamica nera   |
| 237 - Blind Spot Assist attivo, monitora l'angolo morto a destra, a sinistra e dietro | 39R - Cerchi in lega da 16" a 10 razze pneumatici 205/60 R16                           | 620 - Fari alogeni   |
| 239 - Sistema di assistenza attivo alla regolazione della distanza DISTRONIC          | 401 - Sedili climatizzati per lato guida e passeggero con riscaldamento e ventilazione | 628 - Sistema di assistenza abbaglianti adattivi Plus                                  |
| 23P - Pacchetto assistenza alla guida Plus  | 409 - Sedili Multicontour  | 632 - Fari anteriori LED e fari posteriori full LED                                    |
| 241 - Pelle nera  | 413 - Tetto Panorama scorrevole  | 641 - Pelle sintetica ARTICO/microfibra DINAMICA nera                                  |
| 242 - Sedile lato passeggero regolabile elettricamente con funzione Memory            | 421 - Cambio a 9 marce SPEEDSHIFT MCT AMG  | 642 - MULTIBEAM LED  |
| 243 - active lane keeping assist  | 421 - 9G-TRONIC  | 645 - Pneumatici invernali M+S   |
| 246 - Orologio analogico nella consolle centrale                                      | 425 - Cambio meccanico a 6 marce   | 661 - Rivestimenti in ARTICO/DINAMICA nera   |
| 249 - Retrovisori interni ed esterni autoanabbaglianti                                | 428 - Shift Paddles: leve del cambio automatico integrate nel volante                  | 662 - Cerchi fucinati AMG da 19" a razze incrociate in nero                            |
|   | 440 - TEMPOMAT   |  |

# Elenco equipaggiamenti

|  |  |  |
|--|--|--|
| 665 - Cerchi in lega da 19" AMG a razze multiple bicolore pneumatici ant.225/40 R19    | 916 - Serbatoio maggiorato da 66 litri   | P54 - Antifurto con anti sollevamento e rilevatore interno                             |
| 677 - Assetto ribassato  | 961 - Filtro particolato per motori benzina  | P55 - Pacchetto Night  |
| 682 - Estintore  | 975 - Rivestimenti in pelle Designo bianco platino pearl / nero                        | P60 - Pacchetto Night AMG per gli esterni  |
| 720 - Roof rails neri  | 982 - Grigio Iridio Magno Designo  | P62 - Interni bicolore in bianco platino pearl / nero designo                          |
| 725 - Roof rails in alluminio  | 992 - Grigio selenite metallizzato   | P65 - Pacchetto Comfort per i sedili   |
| 736 - Inserti in frassino nero a poro aperto   | 996 - Rosso giacinto metallizzato  | P72 - Funzione Comfort ENERGIZING con 6 programmi che raggruppano diverse funzioni Com |
| 737 - Consolle in frassino nero a poro aperto/alluminio con rifinitura long            | B06 - Pinze freno anodizzate color argento   | P75 - Interni standard   |
| 739 - Inserti in alluminio con rifiniture longitudinali chiare                         | B07 - Freni ceramici AMG in materiale composito ad alte prestazioni                    | P76 - Esterni standard con mascherina con stella sul cofano                            |
| 770 - Cerchi in lega da 19" AMG a razze incrociate in grigio titanio                   | B28 - Pacchetto carbonio AMG per gli esterni II  | P82 - URBAN GUARD Plus. Protezione vettura   |
| 773 - Pacchetto carbonio AMG per gli esterni   | B30 - Cavo di carica per presa domestica di tipo E/F (modo 2) - 5 mt                   | P86 - Interni Mercedes-AMG: sedili sportivi con grafica specifica AMG                  |
| 775 - Argento Iridio   | B33 - Cavo di carica rapida trifase "Modo 3" tipo 2                                    | P90 - Esterni Mercedes-AMG   |
| 788 - Cerchi in lega da 19" AMG a razze multiple pneumatici ant.225/40 R19 post.255/35 | B51 - Tirefit  | PBF - Pacchetto connettività   |
| 799 - Bianco diamante bright   | B59 - DYNAMIC SELECT:  | PEN - pacchetto Night Edition  |
| 801 - Rivestimenti in pelle Nappa nera   | B67 - Chiave del veicolo in nero lucidato a specchio con cornice cromata lucidata a sp | PYA - Pacchetto standard   |
| 810 - Sound System Surround Burmester® con 13 altoparlanti                             | B68 - Chiave del veicolo in bianco lucidato a specchio con cornice decorativa cromata  | PYB - Pacchetto Comfort  |
| 811 - Pelle Nappa nera inserti grigi   | D35 - E-go Package   | PYD - Esterni Avantgarde con fari LED  |
| 831 - Grigio grafite   | D36 - E-go turbo Package   | PYE - Esterni ed interni Avantgarde con fari a LED                                     |
| 840 - Vetri atermici sfumati scuri   | D37 - E-go+ Package  | PYG - Esterni AMG Line ed interni Avantgarde con fari LED                              |
| 851 - Vetri atermici fonoisolanti  | H07 - Inserti in legno di tiglio con struttura a vista marrone scuro lucido (console)  | PYH - Esterni ed interni AMG Line con fari LED   |
| 851 - Rivestimenti AMG in pelle Nappa bicolore platino pearl/nera                      | H09 - Inserti in frassino marrone con venature a vista                                 | PYM - Advantage pack   |
| 853 - Sound System   | H31 - Inserti in legno di quercia antracite a poro aperto                              | PYN - Premium pack   |
| 857 - Rivestimenti AMG in pelle Nappa bicolore red pepper/nera                         | H33 - Inserti in legno di noce marrone a poro aperto                                   | PYO - Premium Plus pack  |
| 858 - Pelle Nappa grigio magma con cuciture gialle                                     | H73 - Inserti in carbonio (consolle centrale) / alluminio (portiere)                   | PYR - Night Edition  |
| 859 - Display centrale con diagonale da 10,25"   | H80 - Inserti look nero pianoforte lucido (consolle centrale e portiere)               | R04 - Cerchi in lega da 17" a 5 doppie razze   |
| 859 - Argento Mojave   | K11 - Luci STOP adattive   | R09 - Cerchi in lega da 19" a 10 razze in argento vanadio con pneumatici ant. 225/40 R |
| 871 - HANDS-FREE ACCESS  | L6G - Volante AMG Performance in microfibra  | R43 - Cerchi in lega da 17" a 10 razze con pneumatici 225/45                           |
| 873 - Sedili anteriori riscaldabili elettricamente                                     | L6J - Volante Performance AMG in pelle Nappa   | R62 - Cerchi in lega da 17" a 5 razze lucidate 225/50 R17                              |
| 875 - Impianto lavavetri termico   | L6K - Volante Performance AMG in pelle Nappa/microfibra DINAMICA                       | R66 - Pneumatici Run-Flat  |
| 876 - Pacchetto luci: illuminazione indiretta delle maniglie portiere - vano piedi -   | P14 - Interni Avantgarde   | R69 - Cerchi in lega 17" a 5 razze in nero e torniti con finitura a specchio           |
| 877 - Luci d'ambiente: illuminazione indiretta dell'abitacolo con LED                  | P15 - Esterni Avantgarde con stella integrata nella mascherina                         | R86 - Cerchi in lega leggera da 18" a razze  |
| 882 - Modulo volumetrico per protezione antisollevamento/traino                        | P17 - Pacchetto KEYLESS-GO   | R87 - Cerchi in lega leggera da 18" a 5 doppie razze                                   |
| 890 - Blu cavansite metallizzato   | P21 - AIR-BALANCE per ionizzazione, filtrazione e profumazione dell'aria               | R89 - Cerchi in lega da 16" COMFORT-ECO a 10 razze                                     |
| 890 - Portellone posteriore EASY-PACK con comando elettrico di apertura e chiusura     | P29 - Interni sportivi AMG Line  | RSJ - Cerchi in lega leggera AMG da 18" a 5 razze                                      |
| 893 - Keyless Start: accensione/spengimento motore tramite pulsante                    | P31 - Esterni AMG Line con stella integrata nella mascherina                           | RSK - Cerchi in lega leggera AMG da 18" a 5 razze                                      |
| 896 - Blu Brillante  | P44 - Pacchetto parcheggio con sensori ant. e post. e telecamera per la retromarcia a  | RSV - Cerchi in lega leggera AMG da 19" a 5 doppie razze                               |
| 897 - Sistema di ricarica wireless per gli apparecchi mobili                           | P47 - Pacchetto parcheggio: include Park-Pilot e telecamera a 360°                     | RSW - Cerchi in lega leggera AMG 19"   |
| 899 - Telefonia multifunzione  | P49 - Pacchetto retrovisori  | RUP - Cerchi AMG 18" 10 razze ant. 245/40 R18 e post. 265/40 R18                       |
|  |  | RVC - Cerchi in lega leggera AMG da 19" a razze multiple neri                          |

# Elenco equipaggiamenti

|   |
|---|
| RVD - Cerchi AMG da 19" neri  |
| U04 - Tappetini designo   |
| U09 - Plancia rivestita in pelle sintetica ARTICO                               |
| U10 - Disattivazione automatica airbag lato passeggero.                         |
| U12 - Tappetini in velours  |
| U13 - Badge Night Edition esterno   |
| U17 - Soppressione delle cinture di sicurezza grigie                            |
| U21 - Impianto di scarico Performance AMG                                       |
| U22 - Supporto lombare regolabile   |
| U25 - Soglie d'ingresso anteriori illuminate                                    |
| U26 - Tappetini in velours sportivi AMG   |
| U33 - Badge Night Edition interno   |
| U34 - Parte superiore della planciae linea di cintura in pelle sintetica ARTICO |
| U47 - Alettone posteriore AMG   |
| U50 - omissione vetri scuri   |
| U60 - Cofano motore attivo per sicurezza pedoni                                 |
| U70 - Pinze freno rosse con scritta «AMG»                                       |
| U78 - Impianto di scarico Performance AMG a lunghezza variabile                 |
| U79 - BlueTEC diesel emission control system                                    |
| U81 - eliminazione targhetta identificativa Night Edition                       |
| U82 - 2 porte USB nel vano posteriore   |
| U85 - Serbatoio maggiorato per additivo Ad Blue                                 |
| U88 - Tasti sul volante AMG   |
| U93 - Spoilerino posteriore in fibra di carbonio                                |
| Y04 - Cinture di sicurezza in grigio cristallo                                  |
| Y05 - Cinture di sicurezza rosse  |

# Riepilogo Modelli

| MODELLO              | VERSIONE   | BAUMUSTER        | Prezzi      | Prezzi      | Prezzi      |
|----------------------|------------|------------------|-------------|-------------|-------------|
|                      |            |                  | IVA esclusa | IVA inclusa | IVA e MSS * |
| C180d Auto SW        | EXECUTIVE  | 20520010-IT1+DL1 | 31.617,21   | 38.573,00   | 39.833,00   |
|                      | BUSINESS   | 20520010-IT1+DL6 | 32.227,87   | 39.318,00   | 40.578,00   |
|                      | SPORT      | 20520010-IT1+DL2 | 34.509,01   | 42.101,00   | 43.361,00   |
|                      | SPORT PLUS | 20520010-IT1+DL5 | 36.568,85   | 44.614,00   | 45.874,00   |
|                      | PREMIUM    | 20520010-IT1+DL3 | 40.896,72   | 49.894,00   | 51.154,00   |
| C200d SW             | EXECUTIVE  | 20520110-IT0+DL1 | 33.308,20   | 40.636,00   | 41.896,00   |
|                      | SPORT      | 20520110-IT0+DL2 | 36.300,00   | 44.286,00   | 45.546,00   |
|                      | SPORT PLUS | 20520110-IT0+DL5 | 38.459,84   | 46.921,00   | 48.181,00   |
| C200d Auto SW        | EXECUTIVE  | 20520110-IT1+DL1 | 35.408,20   | 43.198,00   | 44.458,00   |
|                      | BUSINESS   | 20520110-IT1+DL6 | 36.018,86   | 43.943,00   | 45.203,00   |
|                      | SPORT      | 20520110-IT1+DL2 | 38.400,00   | 46.848,00   | 48.108,00   |
|                      | SPORT PLUS | 20520110-IT1+DL5 | 40.559,84   | 49.483,00   | 50.743,00   |
|                      | PREMIUM    | 20520110-IT1+DL3 | 44.787,71   | 54.641,00   | 55.901,00   |
| C220d Auto SW        | EXECUTIVE  | 20521410-IT0+DL1 | 36.684,43   | 44.755,00   | 46.015,00   |
|                      | BUSINESS   | 20521410-IT0+DL6 | 37.295,09   | 45.500,00   | 46.760,00   |
|                      | SPORT      | 20521410-IT0+DL2 | 39.776,23   | 48.527,00   | 49.787,00   |
|                      | SPORT PLUS | 20521410-IT0+DL5 | 41.836,07   | 51.040,00   | 52.300,00   |
|                      | PREMIUM    | 20521410-IT0+DL3 | 46.063,94   | 56.198,00   | 57.458,00   |
| C220d Auto 4MATIC SW | EXECUTIVE  | 20521510-IT0+DL1 | 38.684,43   | 47.195,00   | 48.455,00   |
|                      | BUSINESS   | 20521510-IT0+DL6 | 39.295,09   | 47.940,00   | 49.200,00   |
|                      | SPORT      | 20521510-IT0+DL2 | 41.676,23   | 50.845,00   | 52.105,00   |
|                      | SPORT PLUS | 20521510-IT0+DL5 | 43.736,07   | 53.358,00   | 54.618,00   |
|                      | PREMIUM    | 20521510-IT0+DL3 | 47.963,94   | 58.516,00   | 59.776,00   |
| C300d Auto SW        | EXECUTIVE  | 20521810-IT0+DL1 | 41.610,66   | 50.765,00   | 52.025,00   |
|                      | BUSINESS   | 20521810-IT0+DL6 | 42.121,32   | 51.388,00   | 52.648,00   |
|                      | SPORT PLUS | 20521810-IT0+DL5 | 44.231,15   | 53.962,00   | 55.222,00   |
|                      | PREMIUM    | 20521810-IT0+DL3 | 50.290,17   | 61.354,00   | 62.614,00   |
| C300d Auto 4MATIC SW | EXECUTIVE  | 20521910-IT0+DL1 | 43.610,66   | 53.205,00   | 54.465,00   |

# Riepilogo Modelli

|                         |            |                  | Prezzi<br>IVA esclusa | Prezzi<br>IVA inclusa | Prezzi<br>IVA e MSS * |
|-------------------------|------------|------------------|-----------------------|-----------------------|-----------------------|
| MODELLO                 | VERSIONE   | BAUMUSTER        |                       |                       |                       |
|                         | BUSINESS   | 20521910-IT0+DL6 | 44.121,32             | 53.828,00             | 55.088,00             |
|                         | SPORT PLUS | 20521910-IT0+DL5 | 46.231,15             | 56.402,00             | 57.662,00             |
|                         | PREMIUM    | 20521910-IT0+DL3 | 52.290,17             | 63.794,00             | 65.054,00             |
| C300de Auto EQ-POWER    | EXECUTIVE  | 20521310-IT0+DL1 | 43.759,02             | 53.386,00             | 54.646,00             |
|                         | BUSINESS   | 20521310-IT0+DL6 | 44.269,68             | 54.009,00             | 55.269,00             |
|                         | SPORT PLUS | 20521310-IT0+DL5 | 46.329,51             | 56.522,00             | 57.782,00             |
|                         | PREMIUM    | 20521310-IT0+DL3 | 52.438,53             | 63.975,00             | 65.235,00             |
| C200 Auto EQ-BOOST SW   | EXECUTIVE  | 20527710-IT0+DL1 | 36.384,43             | 44.389,00             | 45.649,00             |
|                         | SPORT      | 20527710-IT0+DL2 | 39.476,23             | 48.161,00             | 49.421,00             |
|                         | SPORT PLUS | 20527710-IT0+DL5 | 41.536,07             | 50.674,00             | 51.934,00             |
|                         | PREMIUM    | 20527710-IT0+DL3 | 45.763,94             | 55.832,00             | 57.092,00             |
| C300e Auto EQ-POWER     | EXECUTIVE  | 20525310-IT0+DL1 | 42.757,38             | 52.164,00             | 53.424,00             |
|                         | BUSINESS   | 20525310-IT0+DL6 | 43.268,04             | 52.787,00             | 54.047,00             |
|                         | SPORT PLUS | 20525310-IT0+DL5 | 45.327,87             | 55.300,00             | 56.560,00             |
|                         | PREMIUM    | 20525310-IT0+DL3 | 51.436,89             | 62.753,00             | 64.013,00             |
| Mercedes-AMG C43 AMG 4M | 43 AMG     | 20526410-IT0     | 66.347,54             | 80.944,00             | 82.204,00             |
| Mercedes-AMG C63AMG     | 63 AMG     | 20528610-IT0     | 82.329,51             | 100.442,00            | 101.702,00            |
| Mercedes-AMG C63 S AMG  | 63 AMG S   | 20528710-IT0     | 88.978,69             | 108.554,00            | 109.814,00            |



# Altre informazioni

## **Novità rispetto al listino del 29/10/2019:**

- nuovo prezzo C43 AMG

## equipaggiamenti

- nuovi codici: 20U | P82
- modifiche regole codici: vernice 149 (prezzo) | U78 (di serie) | B30 e B33 (descrizione)
- eliminazione: 489 | 483 | 896 | 866 | K32 | 300

# Vernici

## VERNICI METALLIZZATE



992 Grigio selenite metallizzato

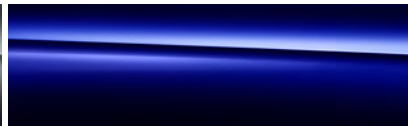

896 Blu Brillante



890 Blu cavansite metallizzato

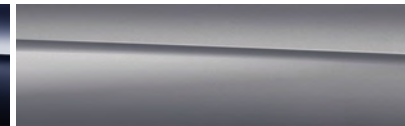

859 Argento Mojave



775 Argento Iridio

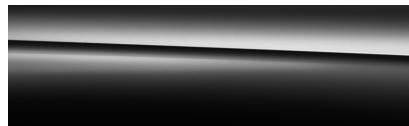

197 Nero Ossidiana



982 Grigio Iridio Magno Designo

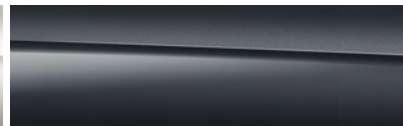

831 Grigio grafite

## VERNICI DESIGNO



996 Rosso giacinto metallizzato



799 Bianco diamante bright



297 Grigio Selenite magno Designo